

CD RDS RECEIVER

CD RDS 接收機

مشغل اسطوانات CD مع راديو RDS

دستگاه گیرنده CD RDS

**DEH-X4950BT**

**DEH-X3950BT**

**Pioneer**



Owner's Manual

用戶手冊

دليل المالك

دفترچه راهنمای کاربر

English

中文

العربية

فارسی

# Table of Contents

Before You Start.....	2
Getting Started.....	3
Radio.....	6
CD/USB/iPod/AUX.....	6
Bluetooth.....	8
App Mode.....	10
Spotify®.....	11
Using Pioneer ARC APP.....	12
Settings.....	13
FUNCTION settings.....	13
AUDIO settings.....	14
SYSTEM settings.....	15
ILLUMINATION settings.....	16
MIXTRAX settings.....	17
Connections/Installation.....	18
Additional Information.....	20

## About this manual:

- In the following instructions, a USB memory or USB audio player are referred to as “USB device”.
- In this manual, iPod and iPhone are referred to as “iPod”.

# Before You Start

Thank you for purchasing this PIONEER product

To ensure proper use, please read through this manual before using this product. It is especially important that you read and observe **WARNINGS** and **CAUTIONS** in this manual. Please keep the manual in a safe and accessible place for future reference.

## ⚠ WARNING

- **Do not attempt to install or service this product by yourself. Installation or servicing of this product by persons without training and experience in electronic equipment and automotive accessories may be dangerous and could expose you to the risk of electric shock, injury or other hazards.**
- Do not attempt to operate the unit while driving. Make sure to pull off the road and park your vehicle in a safe location before attempting to use the controls on the device.

## ⚠ CAUTION

- Do not allow this unit to come into contact with moisture and/or liquids. Electrical shock could result. Also, damage to this unit, smoke, and overheating could result from contact with liquids.
- Always keep the volume low enough to hear outside sounds.
- This product is evaluated in moderate and tropical climate condition under the Audio, video and similar electronic apparatus - Safety requirements, IEC 60065.

## CAUTION

This product is a class 1 laser product classified under the Safety of laser products, IEC 60825-1:2007.

CLASS 1 LASER PRODUCT

## If you experience problems

Should this unit fail to work properly, please contact your dealer or nearest authorized PIONEER Service Station.

# Getting Started

## Basic operation

### DEH-X4950BT

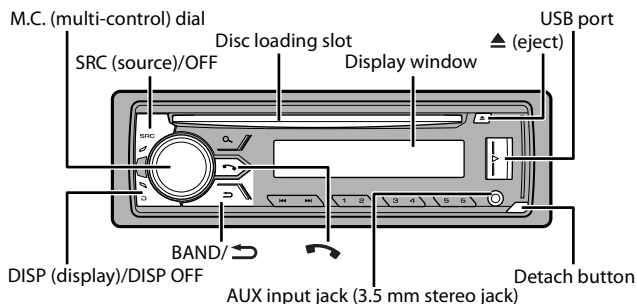

### DEH-X3950BT

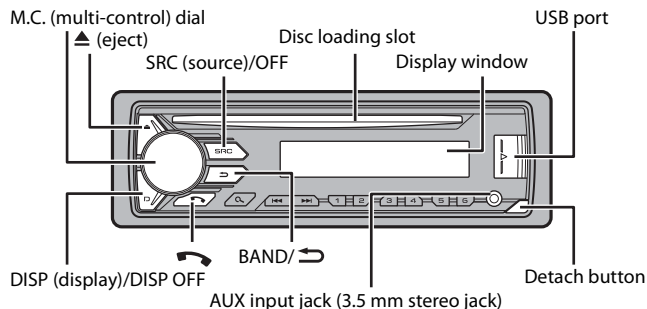

## Remote Control

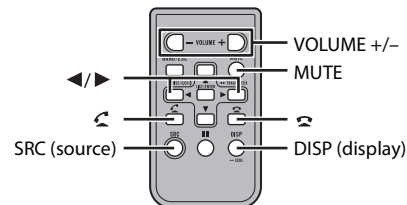

## Frequently used operations









The available buttons vary depending on the unit.

Purpose	Operation	
	Head Unit	Remote Control
Turn on the power*	Press <b>SRC/OFF</b> to turn on the power. Press and hold <b>SRC/OFF</b> to turn off the power.	Press <b>SRC</b> to turn on the power. Press and hold <b>SRC</b> to turn off the power.
Adjust the volume	Turn the <b>M.C.</b> dial.	Press <b>VOLUME +</b> or <b>-</b> . Press <b>MUTE</b> to mute the unit. Press <b>MUTE</b> again or press <b>VOLUME +</b> or <b>-</b> to unmute.
Select a source	Press <b>SRC/OFF</b> repeatedly.	Press <b>SRC</b> repeatedly.
Change the display information	Press <b>DISP/DISP OFF</b> repeatedly. Press and hold <b>DISP/DISP OFF</b> to turn off the display information.	Press <b>DISP</b> repeatedly.
Return to the previous display/list	Press <b>BAND/</b> .	Press <b>◀/▶</b> to select the next/previous folder.
Return to the normal display from the menu	Press and hold <b>BAND/</b> .	-
Answering a call	Press <b>☎</b> .	Press <b>☎</b> .
Ending a call	Press <b>☎</b> .	Press <b>☎</b> .

- \* When this unit's blue/white lead is connected to the vehicle's auto-antenna relay control terminal, the vehicle's antenna extends when this unit's source is turned on. To retract the antenna, turn the source off.

## Display indication

The following indication may vary depending on the unit.

Indication	Description
	Appears when a lower tier of the menu or folder exists.
	Appears when a Bluetooth telephone is connected to this unit by HFP (Hands Free Profile) (page 8) and flashes while the telephone is on hold.
	Appears when a Bluetooth audio player is connected to this unit by A2DP (Advanced Audio Distribution Profile) (page 8).
	Appears when the  button is pressed.
<b>LOC</b>	Appears when the local seek tuning function is set (page 13).
<b>TP</b>	Appears when a traffic program is received.
<b>TA</b>	Appears when the TA (traffic announcements) function is set (page 13).
<b>S.Rbtv</b>	Appears when the sound retriever function is set (page 14).
	Appears when random/shuffle play is set (except when BT AUDIO is selected as the source).
	Appears when repeat play is set (except when BT AUDIO is selected as the source).
	Appears when the iPod control function is set (page 8).
	Appears when a Bluetooth connection is made (page 8).

## Detaching the front panel

Detach the front panel to prevent theft. Remove any cables and devices attached to the front panel and turn off the unit before detaching it.

### Detach

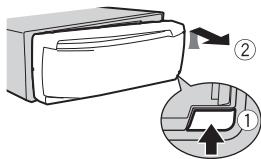

### Attach

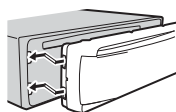

### Important

- Avoid subjecting the front panel to excessive shock.
- Keep the front panel out of direct sunlight and high temperatures.
- Always store the detached front panel in a protective case or bag.

## Preparing the remote control

Remove the insulation sheet before use.

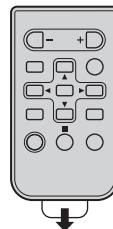

### How to replace the battery

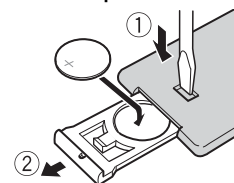

Insert the CR2025 (3 V) battery with the plus (+) and minus (-) poles orientated properly.

### WARNING

- Do not ingest the battery, Chemical Burn Hazard (The remote control supplied with) This product contains a coin/button cell battery. If the coin/button cell battery is swallowed, it can cause severe internal burns in just 2 hours and can lead to death. Keep new and used batteries away from children. If the battery compartment does not close securely, stop using the product and keep it away from children. If you think batteries might have been swallowed or placed inside any part of the body, seek immediate medical attention.
- Do not expose the battery or remote control to excessive heat such as direct sunlight or fire.

### CAUTION

- There is a potential danger of explosion if the battery is incorrectly replaced. When replacing the battery, replace it with the same type.
- Do not handle or store the battery with metallic tools or objects.
- If the battery leaks, remove the battery and wipe the remote control completely clean. Then install a new battery.
- When disposing of used batteries, please comply with governmental regulations or environmental public institutions' rules that apply in your country/area.

### Important

- Do not store the remote control in high temperatures or direct sunlight.
- Do not let the remote control fall onto the floor, where it may become jammed under the brake or accelerator pedal.

## Setup menu

When you turn the ignition switch to ON after installation, [SET UP :YES] appears in the display.

### 1 Press the M.C. dial.

The setup menu disappears after 30 seconds of no operation. If you prefer not to set at this time, turn the **M.C.** dial to select [NO], then press to confirm.

### 2 Turn the M.C. dial to select the options, then press to confirm.

To proceed to the next menu option, you need to confirm your selection.

Menu Item	Description
<b>CLOCK SET</b>	Set the clock.
<b>FM STEP</b> [100], [50]	Select the FM tuning step from 100 kHz or 50 kHz.
<b>AM STEP</b> [10], [9]	Select the AM tuning step from 10 kHz or 9 kHz.
<b>PHONE CONNECT</b> [IPHONE/IPOD], [ANDROID], [OTHERS]	Select the type of device and the appropriate connection method according to your device. See page 15 for details on the connections for each device. <ul style="list-style-type: none"> <li>Select [OTHERS] when you connect a mobile device other than iPhone/Android.</li> </ul>

### 3 [QUIT :YES] appears when all the settings have been made.

To return to the first item of the setup menu, turn the **M.C.** dial to select [QUIT :NO], then press to confirm.

### 4 Press the M.C. dial to confirm the settings.

#### NOTES

- You can cancel the menu setting by pressing **SRC/OFF**.
- These settings can be made at any time from the SYSTEM settings (page 15) and INITIAL settings (page 5).

## Canceling the demonstration display (DEMO OFF)

### 1 Press the M.C. dial to display the main menu.

### 2 Turn the M.C. dial to select [SYSTEM], then press to confirm.

### 3 Turn the M.C. dial to select [DEMO OFF], then press to confirm.

### 4 Turn the M.C. dial to select [YES], then press to confirm.

## INITIAL settings

### 1 Press and hold SRC/OFF until the unit turns off.

### 2 Press the M.C. dial to display the main menu.

### 3 Turn the M.C. dial to select [INITIAL], then press to confirm.

### 4 Turn the M.C. dial to select an option, then press to confirm.

#### NOTE

The options vary depending on the unit.

Menu Item	Description
<b>FM STEP</b> [100], [50]	Select the FM tuning step from 100 kHz or 50 kHz.
<b>AM STEP</b> [10], [9]	Select the AM tuning step from 10 kHz or 9 kHz.
<b>SP-P/O MODE</b> [REAR/SUB.W]	Select when there is a full-range speaker connected to the rear speaker output leads and there is a subwoofer connected to the RCA output.
[SUB.W/SUB.W]	Select when there is a passive subwoofer connected directly to the rear speaker output leads and there is a subwoofer connected to the RCA output.
[REAR/REAR]	Select when there are full-range speakers connected to the rear speaker output leads and RCA output. If there is a full-range speaker connected to the rear speaker output leads, and the RCA output is not used, you may select either [REAR/SUB.W] or [REAR/REAR].
<b>S/W UPDATE</b> [SYSTEM INFO]	Select to confirm the latest system information on the unit.
[SYSTEM UPDATE]	Select to update the unit to the latest software and initialize the unit settings. For details on the latest software and updating, visit our website.
[BT VERSION]	Select to display the system version of the unit and the Bluetooth module.
[BT UPDATE]	Select to update the unit to the latest Bluetooth software. For details on Bluetooth software and updating, visit our website.
<b>SYSTEM RESET</b> [YES], [NO]	Select [YES] to initialize the unit settings. The unit will be restarted automatically. (Some of the settings will be retained even after resetting the unit, such as Bluetooth pairing information, etc.)

# Radio

## Receiving preset stations

- 1 Press **SRC/OFF** to select [RADIO].
- 2 Press **BAND/↔** to select the band from [FM1], [FM2], [FM3], [AM], [SW1] or [SW2].
- 3 Press a number button (1/∧ to 6/↶).

### TIP

The **◀◀/▶▶** buttons can be also used to select a preset station when [SEEK] is set to [PCH] in the FUNCTION settings (page 14).

## Best stations memory (BSM)

The six strongest stations are stored on the number buttons (1/∧ to 6/↶).

- 1 After selecting the band, press the **M.C. dial** to display the main menu.
- 2 Turn the **M.C. dial** to select [FUNCTION], then press to confirm.
- 3 Turn the **M.C. dial** to select [BSM], then press to confirm.

## To seek a station manually

- 1 After selecting the band, press **◀◀/▶▶** to select a station.  
Press and hold **◀◀/▶▶** then release to seek an available station. Scanning stops when the unit receives a station. To cancel seek tuning, press **◀◀/▶▶**.

### NOTE

[SEEK] needs to be set to [MAN] in the FUNCTION settings (page 14).

## To store stations manually

- 1 While receiving the station you want to store, press and hold one of the number buttons (1/∧ to 6/↶) until it stops flashing.

## Using PTY functions

The unit searches for a station by PTY (program type) information.

- 1 Press **🔍** during FM reception.

- 2 Turn the **M.C. dial** to select a program type from [NEWS/INFO], [POPULAR], [CLASSICS] or [OTHERS].
- 3 Press the **M.C. dial**.  
The unit begins to search for a station. When it is found, its program service name is displayed.

### NOTES

- To cancel the search, press the **M.C. dial**.
- The program of some stations may differ from that indicated by the transmitted PTY.
- If no station is broadcasting the type of program you searched for, [NOT FOUND] is displayed for about two seconds and then the tuner returns to the original station.

# CD/USB/iPod/AUX

## Playing back

Disconnect headphones from the device before connecting it to the unit.

### CD

- 1 Insert a disc into the disc loading slot with the label side up.

To eject a disc, stop playback first then press **▲**.

## USB devices (including Android™)/iPod

- 1 Open the **USB port cover**.
- 2 Plug in the **USB device/iPod** using an appropriate cable.

### NOTE

To automatically switch to [USB] source when a USB device/iPod is connected to the unit, set [USB AUTO] to [ON] in the SYSTEM settings (page 15).

### ⚠ CAUTION

Use an optional Pioneer USB cable (CD-U50E) to connect the USB device as any device connected directly to the unit will protrude out from the unit, which could be dangerous.

Before removing the device, stop playback.

### AOA connections

For details on AOA connection, see page 12.

## MTP connection

A device installed with Android OS 4.0 or later can be connected to the unit via MTP, using the cable supplied with the device. However, depending on the connected device and the numbers of the files in the device, audio files/songs may not be able to be played back via MTP. Note that MTP connection is not compatible with WAV file formats, and cannot be used with the MIXTRAX function.

### NOTE

If you use an MTP connection, [PHONE CONNECT] needs to be set to [MEMORY] in the SYSTEM settings (page 15).

## AUX

- 1 Insert the stereo mini plug into the AUX input jack.
- 2 Press **SRC/OFF** to select [AUX] as the source.

### NOTE

If [AUX] is set to [OFF] in the SYSTEM settings, [AUX] cannot be selected as a source (page 15).

## Operations

You can make various adjustments in the FUNCTION settings (page 13). Note that the following operations do not work for an AUX device. To operate an AUX device, use the device itself.

Purpose	Operation
Select a folder/album*1	Press <b>1/▲</b> or <b>2/▼</b> .
Select a track/song (chapter)	Press <b>◀◀</b> or <b>▶▶</b> .
Fast forward or reverse*2	Press and hold <b>◀◀</b> or <b>▶▶</b> .
Search for a file from a list	<ol style="list-style-type: none"> <li>1 Press <b>Q</b> to display the list.</li> <li>2 Turn the <b>M.C.</b> dial to select the desired file (folder) name or category, then press to confirm.</li> <li>3 Turn the <b>M.C.</b> dial to select the desired file, then press to confirm. Playback starts.</li> </ol>
View a list of the files in the selected folder/category*1	Press the <b>M.C.</b> dial when a folder/category is selected.
Play a song in the selected folder/category*1	Press and hold the <b>M.C.</b> dial when a folder/category is selected.

Purpose	Operation
Alphabetical search (iPod only)	<ol style="list-style-type: none"> <li>1 Press <b>Q</b> to display the list.</li> <li>2 Turn the <b>M.C.</b> dial to select the desired category list, then press <b>Q</b> to enter the alphabetical search mode. (Turning the <b>M.C.</b> dial twice also enters the alphabetical search mode.)</li> <li>3 Turn the <b>M.C.</b> dial to select a letter, then press to display the alphabetical list. To cancel alphabetical search, press <b>BAND/↵</b>.</li> </ol>
Repeat play	Press <b>6/↺</b> .
Random/shuffle play	Press <b>5/↻</b> .
Shuffle all play (iPod only)	Press and hold <b>5/↻</b> .
Pause/resume playback	Press <b>4/PAUSE</b> .
Return to root folder (CD/USB only)*1	Press and hold <b>Q</b> .
Switch between compressed audio and CD-DA (CD only)	Press <b>BAND/↵</b> .
Change drives in USB device (Devices that support the USB mass storage device class protocol only)	Press <b>BAND/↵</b> .

\*1 Compressed audio files only

\*2 When you use the fast forward or reverse function while playing a VBR file, the playback time may be not correct.

## Useful functions for iPod

### Link play mode

You can access songs based on the artist, album, or genre currently playing.

- 1 While listening to a song, press and hold **Q** to enter the link play mode.
- 2 Turn the **M.C.** dial to select the mode ([ARTIST], [ALBUM], [GENRE]), then press to confirm. The selected song/album will be played after the currently playing song.

### NOTE

The selected song/album may be canceled if you use functions other than those from the link play mode (e.g. fast forward and reverse).

## iPod control

You can control the unit via a connected iPod.

The following iPod models are not compatible with this function.

- iPod nano 1st generation, iPod with video

### 1 Press **BAND/** during playback, then select the control mode.

[**CONTROL iPod**]: The unit's iPod function can be operated from the connected iPod.

[**CONTROL AUDIO**]: The unit's iPod function can only be operated by the buttons on the unit or supplied remote control. In this mode, the connected iPod cannot be turned on or off.

### NOTES

- Switching the control mode to [CONTROL iPod] pauses song playback. Use the connected iPod to resume playback.
- The following operations are still accessible from the unit, even if the control mode is set to [CONTROL iPod].
  - Pause, fast forward/reverse, song/chapter selection
- The volume can only be adjusted from the unit.

## About MIXTRAX (USB/iPod only)

The MIXTRAX function creates a non-stop mix of your music library, accompanied by illumination effects. For details on MIXTRAX settings, see page 17.

### NOTES

- This function is not compatible with an Android device connected via MTP.
- When USB is selected as a source and the MIXTRAX function is in use, the sound retriever function is disabled.
- Depending on the file/song, sound effects may not be available.
- Turn the MIXTRAX function off if the illumination effects it produces interfere with driving.

### 1 Press **3/MIX** to turn MIXTRAX on/off.

# Bluetooth

## Bluetooth connection

### Important

If five or more Bluetooth devices (e.g. a phone and separate audio player) are connected, they may not work properly.

### 1 Turn on the Bluetooth function of the device.

If you make a Bluetooth connection from the device, proceed to step 6.

### 2 Press to display the phone menu.

### 3 Turn the **M.C.** dial to select [BT SETTING], then press to confirm.

### 4 Turn the **M.C.** dial to select [ADD DEVICE], then press to confirm.

The unit starts to search for available devices, then displays them in the device list.

- To cancel searching, press the **M.C.** dial.
- If the desired device is not in the list, select [RE-SEARCH].
- If there is no device available, [NOT FOUND] appears in the display.

### 5 Turn the **M.C.** dial to select a device from the device list, then press to confirm.

Press and hold the **M.C.** dial to switch the displayed device information between the Bluetooth device address and device name.

If you make a Bluetooth connection from the unit, proceed to step 7.

### 6 Select [Pioneer BT Unit] shown in the device display.

### 7 Make sure the same 6-digit number appears on this unit and the device, then select "Yes" on the device.

### NOTES

- [DEVICE FULL] appears if the unit has already been paired with five other devices. In this case, delete one of the paired devices. See [DEL DEVICE] or [GUEST MODE] in the Bluetooth settings (page 8).
- Depending on the device, the PIN code is required in step 7. In this case, input [0000].

### TIP

The Bluetooth connection can be also made by detecting the unit from the Bluetooth device. To do so, [VISIBLE] in the Bluetooth settings needs to be set to [ON]. For details on a Bluetooth device operations, refer to the operating instructions supplied with the Bluetooth device.

## Bluetooth settings

Menu Item	Description
DEVICELIST	Display the list of paired Bluetooth devices. "*" appears on the device name when the Bluetooth connection is established. When no device is selected in the device list, this function is not available.
DEL DEVICE [DELETE YES], [DELETE NO]	Delete the device information. When no device is selected in the device list, this function is not available.
ADD DEVICE	Register a new device. If five devices are already paired, this function is not available. You can check the number of paired devices on the [DEVICELIST] setting.



Menu Item	Description
<b>A.CONN</b> [ON], [OFF]	Select [ON] to connect to a Bluetooth device automatically.
<b>VISIBLE</b> [ON], [OFF]	Select [ON] so that a Bluetooth device can detect the unit when the unit is connected via Bluetooth to another device.
<b>PIN CODE</b>	Change the PIN code. <ol style="list-style-type: none"> <li>1 Press the <b>M.C.</b> dial to display the setting mode.</li> <li>2 Turn the <b>M.C.</b> dial to select a number.</li> <li>3 Press the <b>M.C.</b> dial to move the cursor to the next position.</li> <li>4 After inputting the PIN code, press and hold the <b>M.C.</b> dial. After inputting the PIN code, pressing the <b>M.C.</b> dial returns you to the PIN code input display, and you can change the PIN code.</li> </ol>
<b>DEV.INFO</b>	Switch the device information on the display between the device name and Bluetooth device address.
<b>GUEST MODE</b> [ON], [OFF]	Select [ON] to move to the [DEL DEVICE] screen automatically when the unit has already been paired with five devices.
<b>A.PAIRING</b> [ON], [OFF]	Select [ON] to pair the unit and iPhone automatically when an iPhone is connected to the unit via USB. (This function may not be available depending on the version of iOS you are using.)

## Bluetooth telephone

First, make a Bluetooth connection with the Bluetooth telephone (page 8). Up to two Bluetooth telephones can be connected simultaneously.

### Important

- Leaving the unit on standby to connect to your phone via Bluetooth while the engine is not running can drain the vehicle's battery.
- Be sure to park your vehicle in a safe place and apply the parking brake before operation.

## To make a phone call

### 1 Press to display the phone menu.

When two phones are connected, a phone name appears first then a phone menu will display. To switch to another phone, press  again.

- 2 Turn the **M.C.** dial to select [RECENTS] or [PHONE BOOK], then press to confirm. If you select [PHONE BOOK], proceed to step 4.
- 3 Turn the **M.C.** dial to select [MISSED], [DIALLED] or [RECEIVED], then press to confirm.
- 4 Turn the **M.C.** dial to select a name or phone number, then press to confirm.

The phone call starts.





## To answer an incoming call

### 1 Press when a call is received.

#### TIP

When two phones are connected to the unit via Bluetooth and there is an incoming call while one phone is being used for a call, a message will appear in the display. To answer that incoming call, you need to end the existing call.

## Basic operations

Purpose	Operation
End a call	Press  .
Reject an incoming call	Press and hold  when a call is received.
Switch between the current caller and a caller on hold	Press the <b>M.C.</b> dial.
Cancel a caller on hold	Press and hold  .
Adjust the volume of the caller's voice (When private mode is on, this function is not available.)	Turn the <b>M.C.</b> dial during the call.
Turn the private mode on or off	Press <b>BAND/</b>  during the call.

## To preset phone numbers

- 1 Select a phone number from a phone book or call history.
- 2 Press and hold one of the number buttons (1/∧ to 6/↩).  
The contact is stored in the selected preset number.

To make a call using a preset number, press one of the number buttons (1/∧ to 6/↩), then press the **M.C.** dial.

## Voice recognition (Only for iPhone)

This function is only available when an iPhone equipped with voice recognition is connected to the unit via Bluetooth.

- 1 Press and hold  to activate the voice recognition mode.
- 2 Press the **M.C.** dial and then talk into the microphone to input voice commands.

To exit the voice recognition mode, press **BAND/** .

#### NOTE

For details on the voice recognition features, refer to the manual supplied with your iPhone.

## Phone menu

Menu Item	Description
<b>RECENTS</b>	Display the missed call history.
[MISSED]	
[DIALLED]	Display the dialed call history.
[RECEIVED]	Display the received call history.
<b>PHONE BOOK*1</b>	Display the contacts which have been transferred from your phone. Set [VISIBLE] in the Bluetooth settings to [ON] to browse the contacts via this unit.
<b>PRESET 1-6</b>	Recall the preset phone numbers. You can also recall the preset phone numbers by pressing one of the number buttons (1/∧ to 6/↵).
<b>A.ANSR*2</b>	Select [ON] to answer an incoming call automatically.
[ON], [OFF]	
<b>R.TONE</b>	Select [ON] if the ring tone does not come out from the car speakers. Depending on the connected phone, this function may not work.
[ON], [OFF]	
<b>PB INVT</b>	Invert the order of names in the phone book (name view).
<b>PB A.SYNC</b>	Select whether or not to transfer the contacts from your phone automatically when your phone is connected to the unit. <ul style="list-style-type: none"> <li>When connected for the first time, the contacts from your phone are transferred automatically, regardless of the [PB A.SYNC] setting.</li> <li>If you switch from [ON] to [OFF], the auto synchronization will not be performed on the next connection.</li> <li>If you switch from [OFF] to [ON], the auto synchronization will be performed when your phone is connected to the unit.</li> <li>During the auto synchronization, you cannot cancel the synchronization, even if you select [OFF].</li> </ul>
[ON], [OFF]	
<b>BT SETTING</b>	You can adjust various settings for Bluetooth connections. For details on Bluetooth settings, see page 8.

\*1 The contacts on your phone will normally be transferred automatically when the phone is connected. If they are not, use your phone to transfer the contacts.

\*2 If two phones are connected, this function does not work on incoming calls that are received while one of the phones is being used for a call.

## Bluetooth audio

### Important

- Depending on the Bluetooth audio player connected to this unit, the available operations will be limited to the following two levels:
  - A2DP (Advanced Audio Distribution Profile) can only play back songs on your audio player.
  - AVRCP (Audio/Video Remote Control Profile) can perform functions such as playback, pause, select song, etc.
- The sound of the Bluetooth audio player will be muted when the phone is in use.
- When the Bluetooth audio player is in use, you cannot connect to a Bluetooth telephone automatically.
- Depending on the type of Bluetooth audio player you have connected to this unit, operation and information displayed may vary based on availability and functionality.

- 1 Make a Bluetooth connection with the Bluetooth audio player.
- 2 Press **SRC/OFF** to select [BT AUDIO] as the source.
- 3 Press **BAND/↵** to start playback.

### Basic operations

You can make various adjustments in the FUNCTION settings (page 13).

Purpose	Operation
Fast forward or reverse	Press and hold <b>⏩</b> or <b>⏪</b> .
Select a track	Press <b>⏮</b> or <b>⏭</b> .
Repeat play*	Press <b>6/↵</b> .
Random play*	Press <b>5/⊗</b> .
Pause/resume playback	Press <b>4/PAUSE</b> .
Search for a file from a list	<ol style="list-style-type: none"> <li>1 Press <b>Q</b> to display a list.</li> <li>2 Turn the <b>M.C.</b> dial to select the desired folder name, then press to confirm.</li> <li>3 Turn the <b>M.C.</b> dial to select the desired file, then press to confirm. Playback starts.</li> </ol>

\* Depending on the connected device, these operations may not be available.

## App Mode

You can enjoy listening to an application on an iPhone/Android device via the unit. In some cases, you can control an application by using the unit.

For details on compatible devices, visit our website.

### Important

Use of third party apps may involve or require the provision of personally identifiable information, whether through the creation of a user account or otherwise, and for certain applications, the provision of geolocation data.

ALL THIRD PARTY APPS ARE THE SOLE RESPONSIBILITY OF THE PROVIDERS, INCLUDING WITHOUT LIMITATION COLLECTION AND SECURITY OF USER DATA AND PRIVACY PRACTICES. BY ACCESSING THIRD PARTY APPS, YOU AGREE TO REVIEW THE TERMS OF SERVICE AND PRIVACY POLICIES OF THE PROVIDERS. IF YOU DO NOT AGREE WITH THE TERMS OR POLICIES OF ANY PROVIDER OR DO NOT CONSENT TO THE USE OF GEOLOCATION DATA WHERE APPLICABLE, DO NOT USE THAT THIRD PARTY APP.

#### For iPhone users

This function is compatible with iPhones and iPod touches installed with iOS 5.0 or later.

#### For Android device users

This function is compatible with devices that have Android OS 2.3 or later installed.

#### NOTE

PIONEER IS NOT LIABLE FOR ANY THIRD PARTY APPS OR CONTENT, INCLUDING WITHOUT LIMITATION THEIR ACCURACY OR COMPLETENESS. THE CONTENT AND FUNCTIONALITY OF SUCH APPS ARE THE SOLE RESPONSIBILITY OF THE APP PROVIDER.

## Playback of an application via the unit

- 1 Connect this unit with the mobile device.**
  - iPhone via USB (page 6)
  - Android device via Bluetooth (page 8)
- 2 Press SRC/OFF to select [APP].**
- 3 Press and hold  to display [PHONE CONNECT].**
- 4 Turn the M.C. dial to select one of the below, then press to confirm.**
  - Select [IPHONE/IPOD] for iPhone.
  - Select [ANDROID] for Android device.If you select [IPHONE/IPOD], proceed to step 6.

#### NOTE

When the connection setting is changed, a message that lets you know that the connection setting had been changed will appear in the display. Press the **M.C.** dial and turn the **M.C.** dial to select [SRC OFF :YES], then press to confirm. The unit turns off automatically and the setting is executed.





- 5 Turn the M.C. dial to select [BLUETOOTH] for the Bluetooth connection.**
- 6 Press SRC/OFF to select [APP].**
- 7 Operate the mobile device to start up the application.**

#### NOTE

When you connect a mobile device other than iPhone/Android device, select [OTHERS] in the [PHONE CONNECT] menu and select [WIRED] (for the USB connection) or [BLUETOOTH] (for the Bluetooth connection). Depending on your mobile device, it may not operate correctly.

## Basic operations

You can make various adjustments in the FUNCTION settings (page 13).

Purpose	Operation
Select a track	Press  or  .
Fast forward or reverse	Press and hold  or  .
Pause/resume playback	Press <b>BAND/</b>  .

## Spotify®

Spotify is a music streaming distribution service not affiliated with Pioneer. More information is available at <http://www.spotify.com>.

The Spotify application is available for compatible smartphones, please visit <https://support.spotify.com/> for the latest compatibility information.

To enjoy Spotify as you drive, first download the Spotify app to your iPhone or Android device. You can download it on the iTunes App Store or Google Play™. Choose a free account or a paid Premium account, either in the app or at [spotify.com](http://spotify.com). A Premium account gives you more features, like offline listening.

### Important

- This product incorporates Spotify software which is subject to 3rd party licenses found here: [www.spotify.com/connect/third-party-licenses](http://www.spotify.com/connect/third-party-licenses).
- For information on the countries and regions where Spotify can be used, take a look at <https://www.spotify.com/us/select-your-country/>.

## Listening to Spotify

Update the firmware of the Spotify application to the latest version before use.

- 1 Connect this unit with the mobile device.**
  - iPhone via USB (page 6)
  - Android device via Bluetooth (page 8)
- 2 Press the M.C. dial to display the main menu.**
- 3 Turn the M.C. dial to select [SYSTEM], then press to confirm.**
- 4 Turn the M.C. dial to select [PHONE CONNECT], then press to confirm.**

## 5 Turn the M.C. dial to select one of the below, then press to confirm.

- Select [IPHONE/IPOD] for iPhone.
- Select [ANDROID] for Android device.

If you select [IPHONE/IPOD], proceed to step 7.

### NOTE

When the connection setting is changed, a message that lets you know that the connection setting had been changed will appear in the display. Press the **M.C.** dial and turn the **M.C.** dial to select [SRC OFF :YES], then press to confirm. The unit turns off automatically and the setting is executed.

## 6 Turn the M.C. dial to select [BLUETOOTH] for the Bluetooth connection.

## 7 Press SRC/OFF to select [SPOTIFY].

## 8 Launch the Spotify application on the mobile device and start playback.

### NOTE

When you connect a mobile device other than iPhone/Android device, select [OTHERS] in the [PHONE CONNECT] menu and select [WIRED] (for the USB connection) or [BLUETOOTH] (for the Bluetooth connection). Depending on your mobile device, it may not operate correctly.

## Basic operations

You can make various adjustments in the FUNCTION settings (page 13).

### NOTE

The available operations may vary according to the type of contents (track/album/artist/playlist/radio) you want to play.

Purpose	Operation
Skip a track	Press <b>I◀◀</b> or <b>▶▶I</b> .
Search for a track from a list	<ol style="list-style-type: none"><li>1 Press <b>Q</b> (list) to display the list.</li><li>2 Turn the <b>M.C.</b> dial to select the desired category, then press to confirm.</li><li>3 Turn the <b>M.C.</b> dial to select the desired file, then press to confirm. Playback starts.</li></ol>
Pause/resume playback	Press <b>4/PAUSE</b> .
Thumbs Up (Only for radio)	Press <b>1/▲</b> .
Thumbs Down (Only for radio)	Press <b>2/▼</b> .
Random play (Only for track/album/artist/playlist)	Press <b>5/🎲</b> .
Repeat play (Only for track/album/artist/playlist)	Press <b>6/↺</b> .

Purpose	Operation
Start a radio channel based on the song currently being played.	<ol style="list-style-type: none"><li>1 Press and hold <b>Q</b> (list) to start a radio.</li><li>2 Press the <b>M.C.</b> dial.</li></ol> <ul style="list-style-type: none"><li>• This function may not be available depending on the selected song.</li></ul>
Store the information about the song currently being played. Remove the song information stored.	<ol style="list-style-type: none"><li>1 Press and hold <b>3/MIX</b>. [SAVE]/[UNSAVE] appears.</li><li>2 Press the <b>M.C.</b> dial.</li></ol>

### NOTE

Some functions of Spotify may not be operated from the unit.

## Using Pioneer ARC APP

You can operate the unit from Pioneer ARC APP installed on an iPhone/Android device. In some cases, you can control aspects of the application, such as source selection, pause, etc., by using the unit.

For details on what operations are available on the application, see the application's help section.

### ⚠ WARNING

Do not attempt to operate the application while driving. Make sure to pull off the road and park your vehicle in a safe location before attempting to use the controls on the application.

### For iPhone users

This function is compatible with iPhones (iPhone 5 or later) and iPod touches installed with iOS 8.0 or later.

You can download Pioneer ARC APP on iTunes App Store.

### For Android device users

This function is compatible with devices that have Android OS 4.1 or later installed and also support AOA (Android Open Accessory) 2.0.

You can download Pioneer ARC APP on Google Play.

### NOTE

Some Android devices connected via AOA 2.0 may not work properly or emit sounds due to their own software design, regardless of the OS version.

## Making a connection with Pioneer ARC APP

### 1 Connect this unit with the mobile device.

- iPhone/Android device via USB (page 6)
- Android device via Bluetooth (page 8)

- 2 Press the **M.C.** dial to display the main menu.
- 3 Turn the **M.C.** dial to select [SYSTEM], then press to confirm.
- 4 Turn the **M.C.** dial to select [PHONE CONNECT], then press to confirm.
- 5 Turn the **M.C.** dial to select one of the below, then press to confirm.
  - Select [IPHONE/IPOD] for iPhone.
  - Select [ANDROID] for Android device.
 If you select [IPHONE/IPOD], proceed to step 7.

**NOTE**

When the connection setting is changed, a message that lets you know that the connection setting had been changed will appear in the display. Press the **M.C.** dial and turn the **M.C.** dial to select [SRC OFF :YES], then press to confirm. The unit turns off automatically and the setting is executed.

- 6 Turn the **M.C.** dial to select one of the below.

- Select [APP CONTROL] for the USB connection.
- Select [BLUETOOTH] for the Bluetooth connection.

When you select the USB connection, Pioneer ARC APP on the Android device starts automatically if [ON] is selected in [P.APP AUTO ON] (page 15).

**NOTE**

If Pioneer ARC APP has not been installed on your Android device yet, a message that prompts you to install the application will appear on your Android device. Select [OFF] in [P.APP AUTO ON] to clear the message (page 15).

- 7 Press **SRC/OFF** to select any source.
- 8 Launch Pioneer ARC APP on the mobile device via USB connection.  
Press and hold **M.C.** dial via Bluetooth connection.

**NOTE**

When you connect a mobile device other than iPhone/Android device, select [OTHERS] in the [PHONE CONNECT] menu and select [WIRED] (for the USB connection) or [BLUETOOTH] (for the Bluetooth connection). Depending on your mobile device, it may not operate correctly.

## Listening to music on Android

- 1 Press **SRC/OFF** to select [ANDROID].

### Basic operations

Purpose	Operation
Select a track	Press <b>◀◀</b> or <b>▶▶</b> .

Purpose	Operation
Fast forward or reverse	Press and hold <b>◀◀</b> or <b>▶▶</b> .
Pause/resume playback	Press <b>4/PAUSE</b> .

## Settings

You can adjust various settings in the main menu.

- 1 Press the **M.C.** dial to display the main menu.
- 2 Turn the **M.C.** dial to select one of the categories below, then press to confirm.
  - FUNCTION settings (page 13)
  - AUDIO settings (page 14)
  - SYSTEM settings (page 15)
  - ILLUMINATION settings (page 16)
  - MIXTRAX settings (page 17)
- 3 Turn the **M.C.** dial to select the options, then press to confirm.

### FUNCTION settings

The menu items vary according to the source.

Menu Item	Description
<b>BSM</b> <input type="button" value="RADIO"/>	Store the six strongest stations on the number buttons (1/▲ to 6/↷) automatically.
<b>REGIONAL</b> <input type="button" value="RADIO"/>	[ON], [OFF] Limit the reception to the specific regional programs when AF (alternative frequencies search) is selected. (Available only when FM band is selected.)
<b>LOCAL</b> <input type="button" value="RADIO"/>	<b>FM:</b> [OFF], [LV1], [LV2], [LV3], [LV4] <b>AM/SW:</b> [OFF], [LV1], [LV2] Restrict the tuning station according to the signal strength.
<b>TA</b> <input type="button" value="RADIO"/>	[ON], [OFF] Receive current traffic information if available. (Available only when FM band is selected.)

Menu Item	Description
<b>AF</b> <span>RADIO</span> [ON], [OFF]	Allow the unit to retune to a different frequency providing the same station. (Available only when FM band is selected.)
<b>NEWS</b> <span>RADIO</span> [ON], [OFF]	Interrupt the currently selected source with news programs. (Available only when FM band is selected.)
<b>ALARM</b> <span>RADIO</span> [ON], [OFF]	Interrupt the currently selected source with emergency announcements. Select [OFF] to disable this function.
<b>SEEK</b> <span>RADIO</span> [MAN], [PCH]	Assign <b>◀◀</b> or <b>▶▶</b> buttons to seek the stations one by one (manual tuning) or select a station from the preset channels.
<b>SAVE</b> <span>SPOTIFY</span>	Store the information about the song currently being played to your music list on Spotify.
<b>UNSAVE</b> <span>SPOTIFY</span>	Remove the song information stored in [SAVE].
<b>SEL DEVICE</b> <span>APP</span> <span>BT AUDIO</span> <span>SPOTIFY</span>	Connect a Bluetooth device in the list.
<b>S.RTRV</b> <span>CD</span> <span>USB</span> <span>iPod</span> <span>APP</span> <span>BT AUDIO</span> <span>ANDROID</span> <span>SPOTIFY</span> [1] (effective for low compression rates), [2] (effective for high compression rates), [OFF]	Enhance compressed audio and restore rich sound. Not available when: • USB is selected as a source and the MIXTRAX function is set to on. • CD-DA/CD-TEXT is played back.
<b>AUDIO BOOK</b> <span>iPod</span> [FASTER], [NORMAL], [SLOWER]	Change the playback speed. (Not available when [CONTROL iPod] is selected in the control mode.)
<b>PAUSE</b> <span>APP</span>	Pause or resume playback.

Menu Item	Description
<b>PLAY</b> <span>BT AUDIO</span>	Start playback.
<b>STOP</b> <span>BT AUDIO</span>	Stop playback.

## AUDIO settings

Menu Item	Description
<b>FADER*1</b>	Adjust the front and rear speaker balance.
<b>BALANCE</b>	Adjust the left and right speaker balance.
<b>EQ SETTING</b>	Select or customize the equalizer curve. [CUSTOM1] can be set separately for each source. However, each of the below combinations are set to the same setting automatically. <ul style="list-style-type: none"> <li>When making a USB connection, set USB, iPod, ANDROID, SPOTIFY, and APP.</li> <li>When making a Bluetooth connection, set BT AUDIO, ANDROID, SPOTIFY, and APP.</li> </ul> [CUSTOM2] is a shared setting used for all sources.
<b>LOUDNESS</b>	Compensate for clear sound at low volume.
<b>SUB.W*2</b>	Select the subwoofer phase.
<b>SUB.W CTRL *2*3</b>	Only frequencies lower than those in the selected range are output from the subwoofer.
<b>BASS BOOST</b>	Select the bass boost level.

Menu Item	Description
<b>HPF SETTING</b>	
<b>Cut-off frequency:</b> [OFF], [50HZ], [63HZ], [80HZ], [100HZ], [125HZ], [160HZ], [200HZ] <b>Slope level:</b> [-12], [-24]	Only frequencies higher than the high-pass filter (HPF) cutoff are output from the speakers.

<b>SLA</b> [-4] to [-4]	Adjust the volume level for each source except FM. Each of the below combinations are set to the same setting automatically. <ul style="list-style-type: none"> <li>When making a USB connection, set USB, iPod, ANDROID, SPOTIFY, and APP.</li> <li>When making a Bluetooth connection, set BT AUDIO, ANDROID, SPOTIFY, and APP.</li> </ul>
----------------------------	---

\*1 Not available when [SUB.W/SUB.W] is selected in [SP-P/O MODE] in the INITIAL settings (page 5).

\*2 Not available when [REAR/REAR] is selected in [SP-P/O MODE] in the INITIAL settings (page 5).

\*3 Not available when [OFF] is selected in [SUB.W].

## SYSTEM settings

You can also access to these menus when the unit is turned off.

Menu Item	Description
<b>CLOCK SET</b>	
	Set the clock (page 5).
<b>12H/24H</b>	
[12H], [24H]	Select the time notation.
<b>AUTO PI</b>	
[ON], [OFF]	Search for a different station with the same programming, even if using a preset station.
<b>AUX</b>	
[ON], [OFF]	Set to [ON] when using an auxiliary device connected to the unit.
<b>BT AUDIO</b>	
[ON], [OFF]	Set the Bluetooth signal on/off.
<b>SPOTIFY</b>	
[ON], [OFF]	Set to [ON] when using the Spotify function.

Menu Item	Description
<b>BT MEM CLEAR</b>	
[YES], [NO]	Clear the Bluetooth device data (device list, PIN code, call history, phone book, preset phone numbers) stored in the unit. [CLEARED] appears when data is successfully deleted.

<b>PHONE CONNECT</b>	
[IPHONE/IPOD], [ANDROID], [OTHERS]	Select the type of device and the appropriate connection method according to your device. See page 15 for details on the connections for each device. <ul style="list-style-type: none"> <li>Select [OTHERS] when you connect a mobile device other than iPhone/Android.</li> </ul>

<b>P.APP AUTO ON</b>	
[ON], [OFF]	Select [ON] to automatically launch Pioneer ARC APP when an Android device is connected to the unit via AOA. (Not available when [MEMORY]/[IPHONE/IPOD]/[WIRED]/[BLUETOOTH] is selected in [PHONE CONNECT].)

<b>S.REMOTE*1*2</b>	
[OFF], [PIONEER], [PRESET]	Select [PIONEER] or [PRESET] according to your wired remote control.

<b>USB AUTO</b>	
[ON], [OFF]	Select [ON] to automatically switch to [USB] source when a USB device/iPod is connected to the unit. Select [OFF] when a USB device/iPod is being connected to the unit just for charging.

\*1 Depending on your car, this function may not work properly. In this case, contact your dealer or an authorized PIONEER Service Station.

\*2 Please use a commercially available wiring harness for each car model when [PRESET] mode is engaged, and use a commercially available adapter when in [PIONEER].

## Information on the connections for each device

The available sources differ depending on the setting value. Please set [PHONE CONNECT] according to the table for the source you want to use. For details on Pioneer ARC APP connection, see page 12.

## When Pioneer ARC APP connection is NOT performed

Setting Value	Device	Connection method	Available source(s)
[IPHONE/IPOD]	iOS	USB	APP, SPOTIFY
		Bluetooth	-
	Android	USB	USB MTP
		Bluetooth	-
[WIRED] (When [OTHERS] is selected)	iOS	USB	APP, SPOTIFY
		Bluetooth	-
	Android	USB	USB MTP
		Bluetooth	-
[MEMORY](MTP)	iOS	USB	APP, SPOTIFY
		Bluetooth	-
	Android	USB	USB MTP
		Bluetooth	-
[APP CONTROL](AOA)	iOS	USB	APP, SPOTIFY
		Bluetooth	-
	Android	USB	APP (AOA)
		Bluetooth	-
[BLUETOOTH] (When [ANDROID] or [OTHERS] is selected)	iOS	USB	-
		Bluetooth	-
	Android	USB	USB MTP
		Bluetooth	APP, SPOTIFY

## When Pioneer ARC APP connection is performed

Setting Value	Device	Connection method	Available source(s)
[IPHONE/IPOD]	iOS	USB	SPOTIFY
		Bluetooth	-
	Android	USB	USB MTP
		Bluetooth	-
[WIRED] (When [OTHERS] is selected)	iOS	USB	SPOTIFY
		Bluetooth	-
	Android	USB	USB MTP
		Bluetooth	-

Setting Value	Device	Connection method	Available source(s)
[MEMORY](MTP)	iOS	USB	SPOTIFY
		Bluetooth	-
	Android	USB	USB MTP
		Bluetooth	-
[APP CONTROL](AOA)	iOS	USB	SPOTIFY
		Bluetooth	-
	Android	USB	ANDROID (Android Music)
		Bluetooth	-
[BLUETOOTH] (When [ANDROID] or [OTHERS] is selected)	iOS	USB	-
		Bluetooth	-
	Android	USB	USB MTP
		Bluetooth	ANDROID (Android Music), SPOTIFY

## ILLUMINATION settings

Menu Item	Description
<b>COLOR</b> (Only for DEH-X4950BT)	
[KEY COLOR], [DISP COLOR], [BOTH COLOR]	Select color for the keys/display of the unit from 12 preset colors, [SCAN] or [CUSTOM]*. <ul style="list-style-type: none"> <li>• [SCAN]: Cycle through a variety of colors automatically.</li> <li>• [CUSTOM]*: <ol style="list-style-type: none"> <li>1 Press and hold the <b>M.C.</b> dial until the color setting display appears.</li> <li>2 Set the primary color (R (red)/G (green)/B (blue)) and brightness level ([0] to [60]). You cannot select a level below 10 for all three of R (red), G (green), B (blue) at the same time. You can also customize the preset colors. Select one of the preset colors, then press and hold the <b>M.C.</b> dial until the color setting display appears.</li> </ol> </li> </ul> <p>* The CUSTOM setting is only available for [KEY COLOR] and [DISP COLOR].</p>



Menu Item	Description
<b>DIM SETTING</b>	
[SYNC ILLUMI]*, [SYNC CLOCK], [MANUAL] * Only for DEH-X4950BT	Change the display brightness.
<b>BRIGHTNESS</b> (Only for DEH-X4950BT)	
[KEY], [DISP]	Select the brightness for the keys/display of the unit from [1] to [10]. The available setting ranges differ depending on [DIM SETTING].
<b>BRIGHTNESS</b> (Only for DEH-X3950BT)	
[1] to [10]	Change the display brightness. The available setting ranges differ depending on [DIM SETTING].
<b>PHONE COLOR</b> (Only for DEH-X4950BT)	
[FLASHING]	Select the key color when a call is received. Applies the color set by [KEY COLOR].
[FLASH FX1] to [FLASH FX6]	Cycle through a variety of colors automatically.
[OFF]	No change in key color made.
<b>ILLUMI FX</b> (Only for DEH-X4950BT)	
[ON], [OFF]	The illumination effect can be seen when: – there is an incoming call – you are on a phone call – a CD is inserted/ejected The illumination effect will activate when the ACC power is turned on/off regardless of this setting.

## MIXTRAX settings

Menu Item	Description
<b>SHORT PLAYBACK</b>	
[1.0 MIN], [1.5 MIN], [2.0 MIN], [2.5 MIN], [3.0 MIN], [OFF]	Select the length of the playback time.
<b>FLASH AREA</b> (Only for DEH-X4950BT)	
[KEY/DISPLAY], [KEY], [OFF]	Select the area for the illumination effect. When [OFF] is selected, the color set under the ILLUMINATION settings (page 16) is used as the display color.

Menu Item	Description
<b>FLASH PATTERN</b> (Only for DEH-X4950BT)	
[SOUND LEVEL 1] to [SOUND LEVEL 6]	Change the illumination effect according to the sound and bass level. The flash pattern changes according to the sound level.
[LOW PASS 1] to [LOW PASS 6]	The flash pattern changes according to the bass level.
[RANDOM1]	The flash pattern changes randomly according to the sound level mode and low pass mode.
[RANDOM2]	The flash pattern changes randomly according to the sound level mode.
[RANDOM3]	The flash pattern changes randomly according to the low pass mode.
<b>MIX PATTERN</b> (Only for DEH-X3950BT)	
[SOUND LEVEL]	Change the MIXTRAX special effects according to the audio level. The mix pattern changes according to the sound level.
[LOW PASS]	The mix pattern changes according to the bass level.
[RANDOM]	The mix pattern changes randomly according to the sound level mode and low pass mode.
<b>DISPLAY FX</b>	
[ON], [OFF]	Set the MIXTRAX special effects on/off.
<b>CUT IN FX</b>	
[ON], [OFF]	Turn the MIXTRAX sound effects on/off while manually changing the tracks.

# Connections/Installation

## Connections

### ⚠ WARNING

- When speaker output is used by 4 channels, use speakers over 50 W (maximum input power) and between 4 Ω to 8 Ω (impedance value). Do not use 1 Ω to 3 Ω speakers for this unit.
- When rear speaker output is used by 2 Ω of subwoofer, use speakers over 70 W (maximum input power).  
\* Please refer to connections for a connection method.
- The black cable is ground. When installing this unit or power amp (sold separately), make sure to connect the ground wire first. Ensure that the ground wire is properly connected to metal parts of the car's body. The ground wire of the power amp and the one of this unit or any other device must be connected to the car separately with different screws.

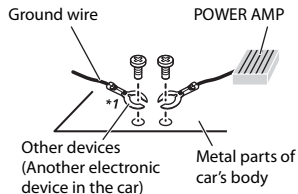

\*1 Not supplied for this unit

### ⓘ Important

- When installing this unit in a vehicle without an ACC (accessory) position on the ignition switch, failure to connect the

red cable to the terminal that detects operation of the ignition key may result in battery drain.



ACC position



No ACC position

- Use this unit with a 12-volt battery and negative grounding only. Failure to do so may result in a fire or malfunction.
- To prevent a short-circuit, overheating or malfunction, be sure to follow the directions below.
  - Disconnect the negative terminal of the battery before installation.
  - Secure the wiring with cable clamps or adhesive tape. Wrap adhesive tape around wiring that comes into contact with metal parts to protect the wiring.
  - Place all cables away from moving parts, such as the shift lever and seat rails.
  - Place all cables away from hot places, such as near the heater outlet.
  - Do not connect the yellow cable to the battery by passing it through the hole to the engine compartment.
  - Cover any disconnected cable connectors with insulating tape.
  - Do not shorten any cables.
  - Never cut the insulation of the power cable of this unit in order to share the power with other devices. The current capacity of the cable is limited.
  - Use a fuse of the rating prescribed.
  - Never wire the negative speaker cable directly to ground.
  - Never band together negative cables of multiple speakers.
- When this unit is on, control signals are sent through the blue/white cable. Connect this cable to the system remote

control of an external power amp or the vehicle's auto-antenna relay control terminal (max. 300mA 12 V DC). If the vehicle is equipped with a glass antenna, connect it to the antenna booster power supply terminal.

- Never connect the blue/white cable to the power terminal of an external power amp. Also, never connect it to the power terminal of the auto antenna. Doing so may result in battery drain or a malfunction.
- The graphical symbol placed on the product means direct current.

## This unit

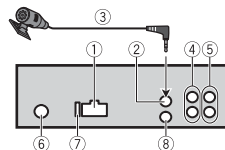

- Power cord input
- Microphone input
- Microphone (3 m)
- Rear output or subwoofer output
- Front output
- Antenna input
- Fuse (10 A)
- Wired remote input

Hard-wired remote control adapter can be connected (sold separately).

## Power cord

Perform these connections when not connecting a rear speaker lead to a subwoofer.

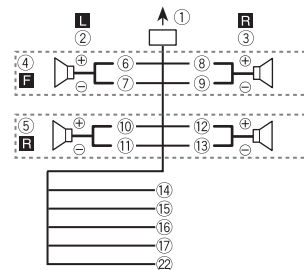

Perform these connections when using a subwoofer without the optional amplifier.

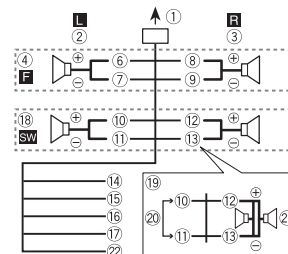

### ⓘ Important

In the case of 19 above, two 4 Ω subwoofers wired in parallel will represent a 2 Ω load.

- To power cord input
- Left
- Right
- Front speaker
- Rear speaker
- White
- White/black
- Gray
- Gray/black
- Green
- Green/black

- ⑫ Violet
- ⑬ Violet/black
- ⑭ Black (chassis ground)  
Connect to a clean, paint-free metal location.
- ⑮ Yellow  
Connect to the constant 12 V supply terminal.
- ⑯ Red  
Connect to terminal controlled by the ignition switch (12 V DC).
- ⑰ Blue/white  
Connect to the system control terminal of the power amp or auto-antenna relay control terminal (max. 300 mA 12 V DC).
- ⑱ Subwoofer (4 Ω)
- ⑲ When using a subwoofer of 2 Ω, be sure to connect the subwoofer to the violet and violet/black leads of this unit. Do not connect anything to the green and green/black leads.
- ⑳ Not used.
- ㉑ Subwoofer (4 Ω) × 2
- ㉒ Orange/white (Only for DEH-X4950BT)  
Connect to a car's illumination signal.

#### NOTE

Change the initial menu of this unit. Refer to [SP-P/O MODE] (page 5). The subwoofer output of this unit is monaural.

#### Power amp (sold separately)

Perform these connections when using the optional amplifier.

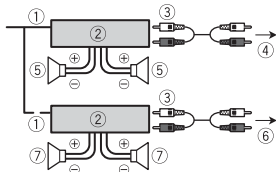

- ① System remote control  
Connect to blue/white cable.
- ② Power amp (sold separately)

- ③ Connect with RCA cables (sold separately)
- ④ To front output
- ⑤ Front speaker
- ⑥ To rear output or subwoofer output
- ⑦ Rear speaker or subwoofer

#### Installation

##### Important

- Check all connections and systems before final installation.
- Do not use unauthorized parts as this may cause malfunctions.
- Consult your dealer if installation requires drilling of holes or other modifications to the vehicle.
- Do not install this unit where:
  - it may interfere with operation of the vehicle.
  - it may cause injury to a passenger as a result of a sudden stop.
- The semiconductor laser will be damaged if it overheats. Install this unit away from hot places such as near the heater outlet.
- Optimum performance is obtained when the unit is installed at an angle of less than 60°.
- When installing, to ensure proper heat dispersal when using this unit, make sure you leave ample space behind the rear panel and wrap any loose cables so they are not blocking the vents.



Leave ample space

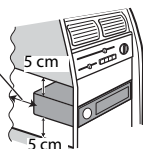

#### DIN mount installation

- 1 Insert the supplied mounting sleeve into the dashboard.
- 2 Secure the mounting sleeve by using a screwdriver to bend the metal tabs (90°) into place.

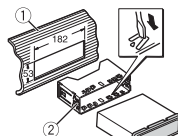

- ① Dashboard
- ② Mounting sleeve
- Make sure that the unit is installed securely in place. An unstable installation may cause skipping or other malfunctions.

#### When not using the supplied mounting sleeve

- 1 Determine the appropriate position where the holes on the bracket and the side of the unit match.

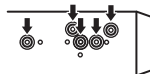

- 2 Tighten two screws on each side.

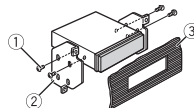

- ① Truss screw (5 mm × 9 mm)
- ② Mounting bracket
- ③ Dashboard or console

#### Removing the unit (installed with the supplied mounting sleeve)

- 1 Remove the trim ring.

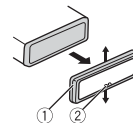

- ① Trim ring
- ② Notched tab
- Releasing the front panel allows easier access to the trim ring.
- When reattaching the trim ring, point the side with the notched tab down.

- 2 Insert the supplied extraction keys into both sides of the unit until they click into place.

- 3 Pull the unit out of the dashboard.

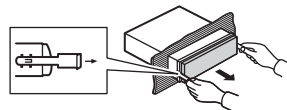

#### Installing the microphone

The microphone should be placed directly in front of the driver at a suitable distance to pick up their voice clearly.

##### CAUTION

It is extremely dangerous to allow the microphone lead to become wound around the steering column or shift lever. Be sure to install the microphone in such a way that it will not obstruct driving. It is recommended to use the clamps (sold separately) to arrange the lead.

##### NOTE

Depending on the vehicle model, the microphone cable length may be too short when you mount the microphone on the sun visor. In such cases, install the microphone on the steering column.

## To install on the sun visor

- 1 Fit the microphone lead into the groove.

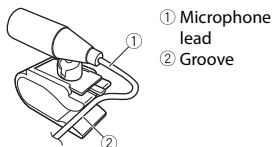

- 2 Install the microphone clip on the sun visor.

Lowering the sun visor reduces the voice recognition rate.

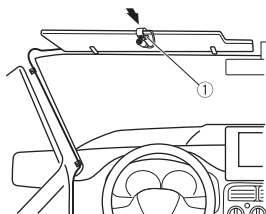

## To install on the steering column

- 1 Slide the microphone base to detach it from the microphone clip.

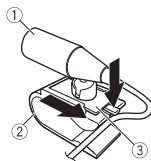

- ③ Microphone base
- 2 Install the microphone on the rear side of the steering column.



① Double-sided tape

# Additional Information

## Troubleshooting

**The display automatically returns to the normal display.**

- No operations have been made for about 30 seconds.
  - Perform an operation.

**The repeat play range changes unexpectedly.**

- Depending on the repeat play range, the selected range may change when another folder or track is being selected or during fast forwarding/reversing.
  - Select the repeat play range again.

**A subfolder is not played back.**

- Subfolders cannot be played when [FLD] (folder repeat) is selected.
  - Select another repeat play range.

**The sound is intermittent.**

- You are using a device, such as a cellular phone, that may cause audible interference.
  - Move electrical devices that may be causing the interference away from the unit.

**The sound from the Bluetooth audio source is not played back.**

- There is a call in progress on a Bluetooth-connected cellular phone.
  - The sound will be played back when the call is terminated.
- A Bluetooth-connected cellular phone is currently being operated.
  - Stop using the cellular phone.
- The connection between the unit and the cellular phone is not established correctly after a call made by a Bluetooth-connected cellular phone.

- Make a Bluetooth connection between the unit and the cellular phone again.

## Error messages

### Common

#### AMP ERROR

- This unit fails to operate or the speaker connection is incorrect.
- The protective circuit is activated.
  - Check the speaker connection.
  - Turn the ignition switch OFF and back to ON again. If the message remains, contact your dealer or an authorized Pioneer Service Station for assistance.

#### NO XXXX (NO TITLE, for example)

- There is no embedded text information.
  - Switch the display or play another track/file.

### CD player

#### ERROR-07, 11, 12, 17, 30

- The disc is dirty.
  - Clean the disc.
- The disc is scratched.
  - Replace the disc.

#### ERROR-07, 10, 11, 12, 15, 17, 30, A0

- There is an electrical or mechanical error.
  - Turn the ignition switch OFF and back to ON, or switch to a different source, then back to the CD player.

#### ERROR-15

- The inserted disc is blank.
  - Replace the disc.

#### ERROR-23

- Unsupported CD format.

– Replace the disc.

#### FORMAT READ

→ Sometimes there is a delay between the start of playback and when you start to hear any sound.

– Wait until the message disappears and you hear sound.

#### NO AUDIO

→ The inserted disc does not contain any playable files.

– Replace the disc.

#### SKIPPED

→ The inserted disc contains DRM protected files.

– The protected files are skipped.

#### PROTECT

→ All the files on the inserted disc are embedded with DRM.

– Replace the disc.

### USB device/iPod

#### FORMAT READ

→ Sometimes there is a delay between the start of playback and when you start to hear any sound.

– Wait until the message disappears and you hear sound.

#### NO AUDIO

→ There are no songs.

– Transfer the audio files to the USB device and connect.

→ The connected USB device has security enabled.

– Follow the USB device instructions to disable the security.

#### SKIPPED

→ The connected USB device contains DRM protected files.

– The protected files are skipped.

#### PROTECT

→ All the files on the connected USB device are embedded with DRM.  
– Replace the USB device.

#### N/A USB

→ The connected USB device is not supported by this unit.

– Disconnect your device and replace it with a compatible USB device.

#### HUB ERROR

→ The USB device connected via a USB hub is not supported by this unit.

– Connect the USB device directly to this unit using a USB cable.

#### CHECK USB

→ The USB connector or USB cable has short-circuited.

– Check that the USB connector or USB cable is not caught in something or damaged.

→ The connected USB device consumes more than maximum allowable current.

– Disconnect the USB device and do not use it. Turn the ignition switch OFF and back to ACC or ON. Connect only compliant USB devices.

→ The iPod operates correctly but does not charge.

– Make sure the connection cable for the iPod has not shorted out (e.g., not caught in metal objects). After checking, turn the ignition switch OFF and back to ON, or disconnect the iPod and reconnect.

#### ERROR-19

→ Communication failed.

– Perform one of the following operations, then return to the USB source.

- Turn the ignition switch OFF and back to ON.
- Disconnect the USB device.
- Change to a different source.

→ iPod failure.

– Disconnect the cable from the iPod. Once the iPod's main menu is displayed, reconnect the iPod and reset it.

#### ERROR-23

→ USB device was not formatted properly.

– Format the USB device with FAT12, FAT16 or FAT32.

#### ERROR-16

→ The iPod firmware version is old.

– Update the iPod version.

→ iPod failure.

– Disconnect the cable from the iPod. Once the iPod's main menu is displayed, reconnect the iPod and reset it.

#### STOP

→ There are no songs in the current list.

– Select a list that contains songs.

#### NOT FOUND

→ No related songs.

– Transfer songs to the iPod.

### Bluetooth device

#### ERROR-10

→ The power failed for the Bluetooth module of the unit.

– Turn the ignition switch OFF and back to ACC or ON.

### Apps

#### NO BT DEVICE GO TO BT MENU TO REGISTER

→ No Bluetooth device found.

– Connect the unit and the device via Bluetooth (page 8).

#### CONN. FAILED PRESS BAND KEY TO RETRY

→ Bluetooth connection failed.

– Press **BAND/**  to make a connection again.

#### DISCONNECTED PRESS BAND KEY TO RETRY

→ Bluetooth connection failed.

– Press **BAND/**  to make a connection again.

#### CHECK APP

→ Connection to the application failed.

– Follow the instructions that appear on the screen.

#### START UP APP

→ The application has not started running yet.

– Operate the mobile device to start up the application.

### Spotify

#### NO BT DEVICE GO TO BT MENU TO REGISTER

→ No Bluetooth device found.

– Connect the unit and the device via Bluetooth (page 8).

#### CONN. FAILED PRESS BAND KEY TO RETRY

→ Bluetooth connection failed.

– Press **BAND/**  to make a connection again.

#### CHECK APP PRESS BAND KEY TO RETRY

→ Connection to the Spotify application failed.

– Press **BAND/**  to make a connection again.

#### DISCONNECTED PRESS BAND KEY TO RETRY

→ Bluetooth connection lost.

– Press **BAND/**  to make a connection again.

## CHECK APP

- Connection to the Spotify application failed.
  - Follow the instructions that appear on the screen.

## Handling guidelines

### Discs and player

- Use only discs that feature either of the following two logos.



- Use 12-cm discs.
- Use only conventional, fully circular discs.
- The following types of discs cannot be used with this unit:
  - DualDiscs
  - 8-cm discs: Attempts to use such discs with an adaptor may cause the unit to malfunction.
  - Oddly shaped discs
  - Discs other than CDs
  - Damaged discs, including discs that are cracked, chipped or warped
  - CD-R/RW discs that have not been finalized
- Do not write on or apply chemicals to the surface of the discs.
- To clean a CD, wipe the disc with a soft cloth outward from the center.
- Condensation may temporarily impair the player's performance. Let it rest for about one hour to adjust to a warmer temperature. Also, wipe any damp discs off with a soft cloth.
- When using discs that can be printed on label surfaces, check the instructions and the warnings of the discs. Depending on the discs, inserting and ejecting may not be possible. Using such discs may result in damage to this equipment.

- Do not attach commercially available labels or other materials to the discs.
  - The discs may warp making the disc unplayable.
  - The labels may come off during playback and prevent ejection of the discs, which may result in damage to the equipment.

### USB storage device

- Connections via USB hubs are not supported.
- Firmly secure the USB storage device before driving. Do not let the USB storage device fall onto the floor, where it may become jammed under the brake or accelerator pedal.
- Depending on the USB storage device, the following problems may occur.
  - Operations may vary.
  - The storage device may not be recognized.
  - Files may not be played back properly.
  - The device may cause audible interference when you are listening to the radio.

### iPod

- Do not leave the iPod in places with high temperatures.
- Firmly secure the iPod when driving. Do not let the iPod fall onto the floor, where it may become jammed under the brake or accelerator pedal.
- The settings of the iPod such as the equalizer and repeat play are changed automatically when the iPod is connected to the unit. Once the iPod is disconnected, those settings will return to the original settings.
- Incompatible text saved on the iPod will not be displayed by the unit.

## Compressed audio compatibility

- Only the first 32 characters can be displayed as a file name (including the file extension) or a folder name.
  - The unit may not work properly depending on the application used to encode WMA files.
  - There may be a slight delay at the start of the playback of audio files embedded with image data, or audio files stored on a USB device with numerous folder hierarchies.
- ⚠ CAUTION**
- Pioneer cannot guarantee compatibility with all USB mass storage devices, and assumes no responsibility for any loss of data on media players, smartphones, or other devices while using this product.
  - Do not leave discs or a USB storage device in any place that is subject to high temperatures.

### WMA files

File extension	.wma
Bit rate	48 kbps to 320 kbps (CBR), 48 kbps to 384 kbps (VBR)
Sampling frequency	32 kHz, 44.1 kHz, 48 kHz
Windows Media™ Audio Professional, Lossless, Voice/DRM Stream/Stream with video	Not compatible

### MP3 files

File extension	.mp3
Bit rate	8 kbps to 320 kbps (CBR), VBR

Sampling frequency	8 kHz to 48 kHz (32 kHz, 44.1 kHz, 48 kHz for emphasis)
Compatible ID3 tag version	1.0, 1.1, 2.2, 2.3, 2.4 (ID3 tag Version 2.x is given priority over Version 1.x.)
M3u playlist	Not compatible
MP3i (MP3 interactive), mp3 PRO	Not compatible

### WAV files

- WAV file formats cannot be connected via MTP.

File extension	.wav
Quantization bits	8 and 16 (LPCM), 4 (MSADPCM)
Sampling frequency	16 kHz to 48 kHz (LPCM), 22.05 kHz and 44.1 kHz (MS ADPCM)

### AAC files

Compatible format	AAC encoded by iTunes
File extension	.m4a
Sampling frequency	11.025 kHz to 48 kHz
Transmission rate	16 kbps to 320 kbps, VBR
Apple Lossless	Not compatible
AAC file bought from the iTunes Store (.m4p file extension)	Not compatible

### Disc

- Regardless of the length of the blank section between the songs from the original recording, compressed audio discs play with a short pause between songs.

Playable folder hierarchy	Up to eight tiers (A practical hierarchy is less than two tiers.)
Playable folders	Up to 99

Playable files	Up to 999
File system	ISO 9660 Level 1 and 2, Romeo, Joliet
Multi-session playback	Compatible
Packet write data transfer	Not compatible

## USB device

- There may be a slight delay when starting playback of audio files on a USB storage device with numerous folder hierarchies.

Playable folder hierarchy	Up to eight tiers (A practical hierarchy is less than two tiers.)
Playable folders	Up to 500
Playable files	Up to 15 000
Playback of copyright-protected files	Not compatible
Partitioned USB device	Only the first partition can be played.

## iPod compatibility

This unit supports only the following iPod models. Supported iPod software versions are shown below. Older versions may not be supported.

Made for

- iPod touch (1st through 6th generation)
- iPod classic
- iPod with video
- iPod nano (1st through 7th generation)
- iPhone 6s
- iPhone 6s Plus
- iPhone 6
- iPhone 6 Plus
- iPhone 5s
- iPhone 5c
- iPhone 5
- iPhone 4s
- iPhone 4
- iPhone 3GS
- iPhone 3G
- iPhone

- Operations may vary depending on the generation and/or software version of the iPod.
- Users of iPod with the Lightning Connector should use the Lightning to USB Cable (supplied with iPod).
- Users of iPod with the Dock Connector should use the CD-IU51. For details, consult your dealer.
- Refer to the iPod manuals for information about the file/format compatibility.
- Audiobook, Podcast: Compatible

### ⚠ CAUTION

Pioneer accepts no responsibility for data lost on the iPod, even if that data is lost while this unit is used.

## Sequence of audio files

The user cannot assign folder numbers and specify playback sequences with this unit. Sequence of audio file depends on the connected device.

Note that the hidden files in a USB device cannot be played back.

### Example of a hierarchy

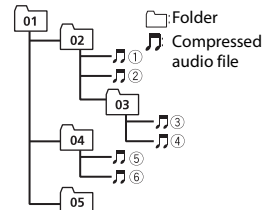

Level 1 Level 2 Level 3 Level 4

01 to 05: Folder number

① to ⑥: Playback sequence

## Copyright and trademark

### Bluetooth

The *Bluetooth*® word mark and logos are registered trademarks owned by Bluetooth SIG, Inc. and any use of such marks by PIONEER CORPORATION is under license. Other trademarks and trade names are those of their respective owners.

### iTunes

Apple and iTunes are trademarks of Apple Inc., registered in the U.S. and other countries.

### WMA

Windows Media is either a registered trademark or trademark of Microsoft Corporation in the United States and/or other countries.

This product includes technology owned by Microsoft Corporation and cannot be used or distributed without a license from Microsoft Licensing, Inc.

### iPod & iPhone

iPhone, iPod, iPod classic, iPod nano, and iPod touch are trademarks of Apple Inc., registered in the U.S. and other countries. Lightning is a trademark of Apple Inc. "Made for iPod" and "Made for iPhone" mean that an electronic accessory has been designed to connect specifically to iPod or iPhone, respectively, and has been certified by the developer to meet Apple performance standards. Apple is not responsible for the operation of this device or its compliance with safety and regulatory standards. Please note that the use of this accessory with iPod or iPhone may affect wireless performance.

### Android & Google Play

Android, Google Play, and the Google Play logo are trademarks of Google Inc.

### MIXTRAX

MIXTRAX is a trademark of the PIONEER CORPORATION.

### Spotify®

SPOTIFY and the Spotify logo are among the registered trademarks of Spotify AB. Compatible mobile digital devices and premium subscription required, where available, see <https://www.spotify.com>.

## Specifications

### General

Rated power source: 14.4 V DC (allowable voltage range: 12.0 V to 14.4 V DC)  
Grounding system: Negative type  
Maximum current consumption: 10.0 A  
Dimensions (W × H × D):

DIN

Chassis: 178 mm × 50 mm × 165 mm

Nose: 188 mm × 58 mm × 17 mm

D

Chassis: 178 mm × 50 mm × 165 mm

Nose: 170 mm × 46 mm × 17 mm

Weight: 1 kg

### Audio

Maximum power output:

- 50 W × 4 ch/4 Ω (for no subwoofer)
- 50 W × 2 ch/4 Ω + 70 W × 1 ch/2 Ω (for subwoofer)

Continuous power output:

22 W × 4 (50 Hz to 15 000 Hz, 5 % THD, 4 Ω load, both channels driven)

Load impedance: 4 Ω (4 Ω to 8 Ω allowable)

Preout maximum output level: 2.0 V

Loudness contour: +10 dB (100 Hz), +6.5 dB (10 kHz) (volume: -30 dB)

Equalizer (5-Band Graphic Equalizer):

Frequency: 80 Hz/250 Hz/800 Hz/2.5 kHz/8 kHz

Equalization range: ±12 dB (2 dB step)

Subwoofer (mono):

Frequency: 50 Hz/63 Hz/80 Hz/100 Hz/125 Hz/160 Hz/200 Hz

Slope: -12 dB/oct, -24 dB/oct

Gain: +6 dB to -24 dB

Phase: Normal/Reverse

## CD player

System: Compact disc audio system  
Usable discs: Compact disc  
Signal-to-noise ratio: 94 dB (1 kHz) (IEC-A network)  
Number of channels: 2 (stereo)  
MP3 decoding format: MPEG-1 & 2 Audio Layer 3  
WMA decoding format: Ver. 7, 7.1, 8, 9, 10, 11, 12 (2 ch audio) (Windows Media Player)  
AAC decoding format: MPEG-4 AAC (iTunes encoded only) (Ver. 10.6 and earlier)  
WAV signal format: Linear PCM & MS ADPCM (Non-compressed)

## USB

USB standard specification: USB 2.0 full speed  
Maximum current supply: 1.5 A  
USB Protocol:  
MSC (Mass Storage Class)  
MTP (Media Transfer Protocol)  
AOA (Android Open Accessory) 2.0  
File system: FAT12, FAT16, FAT32  
MP3 decoding format: MPEG-1 & 2 Audio Layer 3  
WMA decoding format: Ver. 7, 7.1, 8, 9, 10, 11, 12 (2 ch audio) (Windows Media Player)  
AAC decoding format: MPEG-4 AAC (iTunes encoded only) (Ver. 10.6 and earlier)  
WAV signal format: Linear PCM & MS ADPCM (Non-compressed)

## FM tuner

Frequency range: 87.5 MHz to 108.0 MHz  
Usable sensitivity: 11 dBf (1.0  $\mu$ V/75  $\Omega$ , mono, S/N: 30 dB)  
Signal-to-noise ratio: 72 dB (IEC-A network)

## AM tuner

Frequency range: 531 kHz to 1 602 kHz (9 kHz)  
530 kHz to 1 640 kHz (10 kHz)  
Usable sensitivity: 25  $\mu$ V (S/N: 20 dB)

Signal-to-noise ratio: 62 dB (IEC-A network)

## SW tuner

Frequency range:  
2 300 kHz to 7 735 kHz (2 300 kHz to 2 495 kHz, 2 940 kHz to 4 215 kHz, 4 540 kHz to 5 175 kHz, 5 820 kHz to 6 455 kHz, 7 100 kHz to 7 735 kHz)  
9 500 kHz to 21 975 kHz (9 500 kHz to 10 135 kHz, 11 580 kHz to 12 215 kHz, 13 570 kHz to 13 870 kHz, 15 100 kHz to 15 735 kHz, 17 500 kHz to 17 985 kHz, 18 015 kHz to 18 135 kHz, 21 340 kHz to 21 975 kHz)  
Usable sensitivity: 28  $\mu$ V (S/N: 20 dB)  
Signal-to-noise ratio: 62 dB (IEC-A network)

## Bluetooth

Version: Bluetooth 3.0 certified  
Output power: +4 dBm Maximum (Power class 2)  
Frequency band(s): 2 400 MHz to 2 483.5 MHz  
Bluetooth profiles:  
GAP (Generic Access Profile)  
SDAP (Service Discovery Application Profile)  
OPP (Object Push Profile)  
HFP (Hands Free Profile) 1.6  
PBAP (Phone Book Access Profile)  
A2DP (Advanced Audio Distribution Profile)  
AVRCP (Audio/Video Remote Control Profile) 1.5  
SPP (Serial Port Profile) 1.1

## NOTE

Specifications and the design are subject to modifications without notice.





# 目錄

開始使用前 .....	2
快速入門 .....	3
無線電 .....	5
CD/USB/iPod/AUX .....	6
Bluetooth .....	8
應用程式模式 .....	10
Spotify® .....	11
使用 Pioneer ARC APP .....	11
設定 .....	12
FUNCTION 設定 .....	13
AUDIO 設定 .....	13
SYSTEM 設定 .....	14
ILLUMINATION 設定 .....	16
MIXTRAX 設定 .....	16
連接 / 安裝 .....	17
附加資訊 .....	20

## 關於本手冊：

- 在以下說明中，USB 記憶體或 USB 音訊播放機稱為「USB 裝置」。
- 在本手冊中，iPod 和 iPhone 稱為「iPod」。

# 開始使用前

## 感謝您購買本 PIONEER 產品

為確保使用方式正確，使用本產品前請詳閱本手冊。尤為重要的是要閱讀並遵照本手冊中的警告與注意。請將本手冊存放於安全及將來參考時方便取得的地方。

### ⚠ 警告

- 請勿嘗試自行安裝或維修本產品。若未經電子設備與汽車配件方面的專門訓練，或具有相關的工作經驗即貿然安裝或維修本產品，則會有導致發生觸電或其他事故的危險。
- 請勿嘗試在行駛時操作本機。嘗試使用裝置的控制鍵之前，請確定將車輛停靠於路邊，或將車輛停放在安全的位置。

### ⚠ 注意

- 請勿讓本機接觸到濕氣和／或液體。否則可能造成觸電。此外，接觸到液體可能導致本機損壞、冒煙和過熱。
- 請務必保持在適當的低音量，確保能聽見外面的聲響。
- 本產品是在溫和和熱帶氣候中以音訊、視訊及類似電子設備進行評估 - 安全規範，IEC 60065。

### 注意

本產品為第一級雷射產品，依雷射產品的安全性規範 IEC 60825-1:2007。

第一級雷射產品

## 遭遇問題時

如果本機無法正常運作，請聯絡您的經銷商或最近的先鋒授權服務站。

# 快速入門

## 基本操作

### DEH-X4950BT

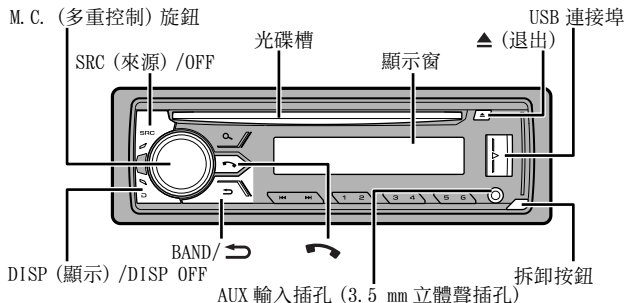

### DEH-X3950BT

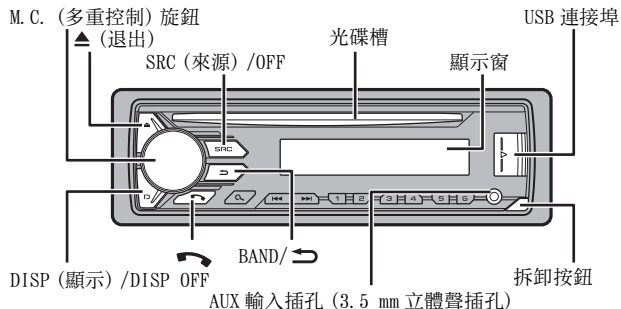

## 遙控器

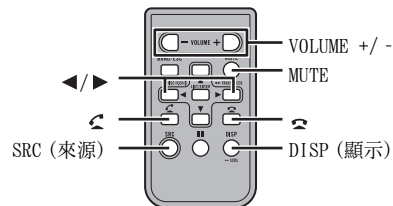

## 常用操作

可用按鈕因裝置而異。

目的	操作	
	主機	遙控器
開啟電源 *	按 SRC/OFF 可開啟電源。 按住 SRC/OFF 可關閉電源。	按 SRC 可開啟電源。 按住 SRC 可關閉電源。
調整音量	轉動 M. C. 旋鈕。	按 VOLUME + 或 -。 按 MUTE 可將本機靜音。再次按 MUTE，或按 VOLUME + 或 - 以取消靜音。
選擇來源	反覆按 SRC/OFF。	反覆按 SRC。
變更顯示資訊	反覆按 DISP/DISP OFF。 按住 DISP/DISP OFF 可關閉顯示資訊。	反覆按 DISP。
返回上一個顯示/清單	按 BAND/	按 ◀/▶ 可選擇下一個/上一個資料夾。
從選單返回一般顯示	按住 BAND/	-
接聽電話	按	按
結束通話	按	按

\* 當本機的藍色/白色引線連接至汽車自動天線中繼控制端子時，汽車天線會在本機來源啟動時伸出。要收回天線，請關閉來源。

## 顯示指示

下列指示可能因裝置而異。

指示	說明
➤	存在下一層選單或資料夾時出現。
☎	透過 HFP (免持設定檔) (第 8 頁) 連接 Bluetooth 電話至本機時出現, 而在保留電話時閃爍。
🎵	透過 A2DP (進階音訊分配設定檔) (第 8 頁) 連接 Bluetooth 音訊播放器至本機時出現。
🔍	按下 Q 按鈕時出現。
LOC	設定本地頻道搜尋功能時出現 (第 13 頁)。
TP	接收到交通資訊節目時出現。
TA	設定 TA (交通宣布資訊) 功能時出現 (第 13 頁)。
S.Rtrtv	設定數位音樂修補功能時出現 (第 13 頁)。
🎵	設定隨機 / 選曲播放時出現 (來源選擇為 BT AUDIO 時除外)。
🔄	設定重播時出現 (來源選擇為 BT AUDIO 時除外)。
📱	設定 iPod 控制功能時出現 (第 7 頁)。
📶	建立 Bluetooth 連線時出現 (第 8 頁)。

## 拆卸前面板

拆卸前面板可防止本機遭竊。拆下前面板前, 拔除前面板連接的所有纜線及裝置, 並且關閉本機。

### 拆卸

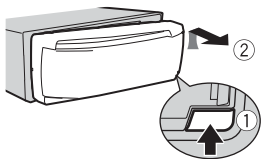

### 重要事項

- 請避免使前面板受到劇烈撞擊。
- 請將前面板遠離陽光直射和高溫。
- 請務必將拆卸的前面板存放在保護盒或袋子中。

## 準備遙控器

使用之前請先取出絕緣片。

### 安裝

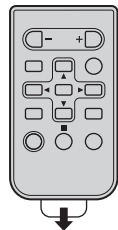
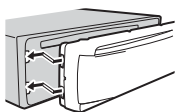

## 如何更換電池

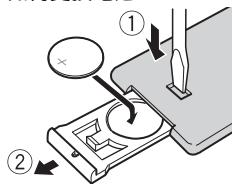

裝入 CR2025 (3 V) 電池, 使正極 (+) 與負極 (-) 端的電極方向正確。

## 警告

- 不得吞下電池, 有化學灼傷的危險。本產品 (隨附的遙控器) 內有錢幣型 / 鈕扣式電池。如果吞下錢幣型 / 鈕扣式電池, 可能在 2 小時內即會導致嚴重的內部灼傷並可能致死。無論新或舊電池均請置於兒童無法拿取處。如果電池會未穩固關閉, 請停止使用本產品並使其遠離兒童。電池若不慎吞入或進入體內任何一部分, 請立即求醫治療。
- 電池或遙控器不得暴露在陽光直射、火源等類似的過熱環境下。

## 注意

- 如果換用錯誤的電池, 則會有爆炸的危險。更換電池時, 請換成相同類型的電池。
- 請勿使用金屬工具或物體來取或存放電池。
- 如果電池漏液, 請取出電池並將遙控器徹底擦拭乾淨。然後裝上新電池。
- 處理廢舊電池時, 請遵守政府條例或適用於貴國或地區的環境公共指令規則。



「廢電池請回收」

## 重要事項

- 請勿將遙控器存放於高溫或陽光直射處。
- 請勿讓遙控器掉落到地板上, 否則可能卡在煞車或油門踏板之下。

## 設定選單

在安裝本機後, 將點火開關轉至 ON, 畫面會出現 [SET UP :YES]。

### 1 按 M.C. 旋鈕。

30 秒未操作後, 設定選單將消失。若您不想現在設定, 請轉動 M.C. 旋鈕以選擇 [NO], 然後按下以確認。

### 2 轉動 M.C. 旋鈕以選擇選項, 然後按下以確認。

為繼續執行下一個選單選項，您需要確認選擇。

選單項目	說明
CLOCK SET	設定時鐘。
FM STEP [100]、[50]	將 FM 調諧級數選擇為 100 kHz 或 50 kHz。
AM STEP [10]、[9]	將 AM 調諧級數選擇為 10 kHz 或 9 kHz。
PHONE CONNECT [IPHONE/IPOD]、 [ANDROID]、 [OTHERS]	根據裝置選擇裝置類型和合適的連接方式。 有關每一裝置連接的詳細資料，請參閱第 15 頁。 <ul style="list-style-type: none"><li>• 連接 iPhone/Android 除外的行動裝置時，選擇 [OTHERS]。</li></ul>

### 3 已指定所有設定時會出現 [QUIT :YES]。

若要返回設定選單的第一個項目，請轉動 M. C. 旋鈕以選擇 [QUIT :NO]，然後按下以確認。

### 4 按 M. C. 旋鈕可確認設定。

#### 註

- 按 SRC/OFF 可取消選單設定。
- 您可隨時從 SYSTEM 設定 (第 14 頁) 和 INITIAL 設定 (第 5 頁) 指定這些設定。

## 取消示範顯示 (DEMO OFF)

### 1 按 M. C. 旋鈕可顯示主選單。

### 2 轉動 M. C. 旋鈕可選擇 [SYSTEM]，然後按下以確認。

### 3 轉動 M. C. 旋鈕可選擇 [DEMO OFF]，然後按下以確認。

### 4 轉動 M. C. 旋鈕可選擇 [YES]，然後按下以確認。

## INITIAL 設定

### 1 按住 SRC/OFF，直到本機關閉。

### 2 按 M. C. 旋鈕可顯示主選單。

### 3 轉動 M. C. 旋鈕可選擇 [INITIAL]，然後按下以確認。

### 4 轉動 M. C. 旋鈕可選擇選項，然後按下以確認。

#### 註

選項因裝置而異。

選單項目	說明
FM STEP [100]、[50]	將 FM 調諧級數選擇為 100 kHz 或 50 kHz。
AM STEP [10]、[9]	將 AM 調諧級數選擇為 10 kHz 或 9 kHz。
SP-P/O MODE [REAR/SUB. W]	當全音域揚聲器連接後置揚聲器輸出喇叭線且重低音揚聲器連接 RCA 輸出時，請選擇此項目。
[SUB. W/SUB. W]	當被動式重低音揚聲器直接連接後置揚聲器輸出喇叭線且重低音揚聲器連接 RCA 輸出時，請選擇此項目。
[REAR/REAR]	當全音域揚聲器連接後置揚聲器輸出喇叭線和 RCA 輸出時，請選擇此項目。若全音域揚聲器連接至後置揚聲器輸出喇叭線，且未使用 RCA 輸出，則您可選擇 [REAR/SUB. W] 或 [REAR/REAR]。
S/W UPDATE [SYSTEM INFO]	選擇以確認本機的最新系統資訊。
[SYSTEM UPDATE]	選擇將本機更新為最新軟體，並初始化本機設定。有關最新軟體和更新的詳細資料，請造訪我們的網站。
[BT VERSION]	選擇以顯示本機和 Bluetooth 模組的系統版本。
[BT UPDATE]	選擇此項可將本機更新為最新 Bluetooth 軟體。有關 Bluetooth 軟體和更新的詳細資料，請造訪我們的網站。
SYSTEM RESET [YES]、[NO]	選擇 [YES] 可初始化本機設定。本機將自動重新啟動。(即使重設本機後，某些設定仍會保留，如 Bluetooth 配對資訊等。)

## 無線電

### 接收預設電台

#### 1 按 SRC/OFF 可選擇 [RAD10]。

#### 2 按 BAND/↔ 將波段選擇為 [FM1]、[FM2]、[FM3]、[AM]、[SW1] 或 [SW2]。

#### 3 按數字按鈕 (1/∧ 至 6/↔)。

## 提示

將 FUNCTION 設定 (第 13 頁) 中的 [SEEK] 設為 [PCH] 時, ◀◀/▶▶ 按鈕也可用於選擇預設電台。

## 最佳電台記憶 (BSM)

六個訊號最強的電台儲存於數字按鈕 (1/∧ 至 6/↔)。

- 1 選擇波段後, 按 M. C. 旋鈕可顯示主選單。
- 2 轉動 M. C. 旋鈕可選擇 [FUNCTION], 然後按下以確認。
- 3 轉動 M. C. 旋鈕可選擇 [BSM], 然後按下以確認。

## 手動搜尋電台

- 1 選擇波段後, 按 ◀◀/▶▶ 可選擇電台。  
按住 ◀◀/▶▶ 然後放開, 可搜尋可用的電台。本機接收到電台時, 將停止掃描。  
若要取消搜尋調諧, 按 ◀◀/▶▶。

### 註

必須將 FUNCTION 設定 (第 13 頁) 中的 [SEEK] 設為 [MAN]。

## 手動儲存電台

- 1 正在接收您要儲存的電台時, 按住數字按鈕 (1/∧ 至 6/↔) 之一, 直到停止閃爍。

## 使用 PTY 功能

本機依 PTY (節目類型) 資訊搜尋電台。

- 1 在 FM 接收期間按 🔍。
- 2 轉動 M. C. 旋鈕將節目類型選擇為 [NEWS/INFO]、[POPULAR]、[CLASSICS] 或 [OTHERS]。
- 3 按 M. C. 旋鈕。  
本機開始搜尋電台。找到電台時, 將顯示其節目服務名稱。

### 註

- 若要取消搜尋, 按 M. C. 旋鈕。
- 有些電台的節目可能與所傳輸 PTY 指示的節目不同。
- 如果沒有電台廣播您搜尋的節目類型, [NOT FOUND] 會顯示約兩秒, 然後調諧器將返回原始電台。

# CD/USB/iPod/AUX

## 播放

連接裝置與本機前, 請中斷耳機與裝置的連接。

### CD

- 1 將光碟標籤面朝上插入光碟槽。

若要退出光碟, 請先停止播放, 然後按 ▲。

### USB 裝置 (包括 Android™) /iPod

- 1 打開 USB 連接埠護蓋。
- 2 使用適當的纜線插入 USB 裝置 / iPod。

### 註

若要在 USB 裝置 / iPod 連接本機時自動切換為 [USB] 來源, 將 SYSTEM 設定中的 [USB AUTO] 設為 [ON] (第 14 頁)。

### ▲ 注意

使用選購的 Pioneer USB 纜線 (CD-U50E) 連接 USB 裝置作為直接連接本機的裝置時, 該裝置將突出本機, 可能會造成危險。

移除裝置前, 停止播放。

### AOA 連線

有關 AOA 連線的詳細資料, 請參閱第 12 頁。

### MTP 連線

使用裝置隨附的連接線, 可將安裝 Android OS 4.0 以上的裝置透過 MTP 連接到本機。但是, 視連接的裝置和裝置中的檔案數而定, 可能無法透過 MTP 播放音訊檔案 / 歌曲。請注意, MTP 連線與 WAV 檔案格式不相容, 無法與 MIXTRAX 功能一起使用。

### 註

如果使用 MTP 連線, 必須將 SYSTEM 設定中的 [PHONE CONNECT] 設為 [MEMORY] (第 14 頁)。

### AUX

- 1 將立體聲迷你插頭插入 AUX 輸入插孔。
- 2 按 SRC/OFF 可將來源選擇為 [AUX]。

### 註

如果將 SYSTEM 設定中的 [AUX] 設為 [OFF], 則無法將來源選擇為 [AUX] (第 14 頁)。

## 操作

您可在 FUNCTION 設定 (第 13 頁) 中進行多項調整。  
請注意, 以下操作不適用於 AUX 裝置。若要操作 AUX 裝置, 請使用裝置本身。

目的	操作
選擇資料夾／專輯 *1	按 1/∧ 或 2/∨。
選擇曲目／歌曲 (章)	按 ◀◀ 或 ▶▶。
快速前進或快速倒轉 *2	按住 ◀◀ 或 ▶▶。
從清單中搜尋檔案	<b>1</b> 按 Q 可顯示清單。 <b>2</b> 轉動 M. C. 旋鈕可選擇想要的檔案 (資料夾) 名稱或類別, 然後按下以確認。 <b>3</b> 轉動 M. C. 旋鈕可選擇想要的檔案, 然後按下以確認。 開始播放。
檢視所選資料夾／類別中的檔案清單 *1	選取資料夾／類別後, 按 M. C. 旋鈕。
播放所選資料夾／類別中的歌曲 *1	選取資料夾／類別後, 按住 M. C. 旋鈕。
依字母搜尋 (僅限 iPod)	<b>1</b> 按 Q 顯示清單。 <b>2</b> 轉動 M. C. 旋鈕選擇想要的類別清單, 然後按 Q 進入依字母搜尋模式。 (旋轉兩次 M. C. 旋鈕也可進入依字母搜尋模式。) <b>3</b> 轉動 M. C. 旋鈕選擇字母, 然後按下可顯示依字母順序的清單。 若要取消依字母搜尋, 按 BAND/↵。
重播	按 6/↺。
隨機／選曲播放	按 5/🎲。
隨機播放全部 (僅限 iPod)	按住 5/🎲。
暫停／繼續播放	按 4/PAUSE。
返回根資料夾 (僅限 CD/USB) *1	按住 Q。
在壓縮音訊和 CD-DA 之間切換 (僅限 CD)	按 BAND/↵。
變更 USB 裝置中的磁碟 (僅限支援 USB 大量儲存裝置等級協定的裝置)	按 BAND/↵。

\*1 僅限壓縮音訊檔案

\*2 在播放 VBR 檔案時使用快速前進或快速倒轉功能, 播放時間可能會不正確。

## iPod 的實用功能

### 連結播放模式

您可以根據目前播放的作者、專輯或曲風存取歌曲。

- 1** 聆聽歌曲時, 按住 Q 可進入連結播放模式。
- 2** 轉動 M. C. 旋鈕可選擇模式 ([ARTIST]、[ALBUM]、[GENRE]), 然後按下以確認。  
選擇的歌曲／專輯會在目前播放歌曲之後播放。

#### 註

若您使用除連結播放模式以外的功能 (例如快速前進及快速倒轉), 選擇的歌曲／專輯可能會取消。

### iPod 控制

您可以透過連接的 iPod 控制本機。

下列 iPod 型號不相容於此功能。

- iPod nano 第 1 代、具備視訊功能的 iPod

- 1** 在播放期間按 BAND/↵, 然後選擇控制模式。  
[CONTROL iPod]: 本機的 iPod 功能可從連接的 iPod 操作。  
[CONTROL AUDIO]: 本機的 iPod 功能只能從本機或隨附遙控器上的按鈕操作。在此模式下, 無法開啟或關閉連接的 iPod。

#### 註

- 切換控制模式至 [CONTROL iPod] 會暫停播放歌曲。使用連接的 iPod 以繼續播放。
- 即使控制模式設為 [CONTROL iPod], 本機的下列操作仍可使用。
  - 暫停、快速前進／快速倒轉、選擇歌曲／章
  - 僅能從本機調整音量。

### 關於 MIXTRAX (僅限 USB/iPod)

MIXTRAX 功能可為您的音樂庫建立不中斷組曲, 同時伴隨照明效果。有關 MIXTRAX 設定的詳細資料, 請參閱第 16 頁。

#### 註

- 此功能不相容於透過 MTP 連接的 Android 裝置。
- 來源選擇為 USB 且使用 MIXTRAX 功能時, 將停用數位音樂修補功能。
- 視檔案／歌曲而定, 可能無法使用音效。
- 如果產生的照明效果干擾駕駛, 請關閉 MIXTRAX 功能。

- 1** 按 3/MIX 可開啟／關閉 MIXTRAX。

# Bluetooth

## Bluetooth 連線

### 重要事項

若連接 5 部或更多部 Bluetooth 裝置 (例如電話及不同的音訊播放機)，連接的裝置可能無法正常運作。

#### 1 開啟裝置的 Bluetooth 功能。

如果從裝置建立 Bluetooth 連線，請繼續執行步驟 6。

#### 2 按 可顯示電話選單。

#### 3 轉動 M.C. 旋鈕選擇 [BT SETTING]，然後按下以確認。

#### 4 轉動 M.C. 旋鈕可選擇 [ADD DEVICE]，然後按下以確認。

本機開始搜尋可用的裝置，然後在裝置清單中顯示。

- 若要取消搜尋，按 M.C. 旋鈕。
- 如果想要的裝置沒有在清單中，請選擇 [RE-SEARCH]。
- 如果沒有可用的裝置，顯示幕中會出現 [NOT FOUND]。

#### 5 轉動 M.C. 旋鈕可從裝置清單中選擇裝置，然後按下以確認。

按住 M.C. 旋鈕可在 Bluetooth 裝置位址和裝置名稱之間切換顯示的裝置資訊。

如果從本機建立 Bluetooth 連線，請繼續執行步驟 7。

#### 6 選擇裝置顯示幕中出現的 [Pioneer BT Unit]。

#### 7 確定本機和裝置上出現相同的 6 位數字，然後在裝置上選擇「是」。

### 註

- 如果本機已與其他 5 個裝置配對，將出現 [DEVICE FULL]。在此情況下，請刪除其中一個已配對的裝置。請參閱 Bluetooth 設定中的 [DEL DEVICE] 或 [GUEST MODE] (第 8 頁)。
- 視裝置而定，在步驟 7 需要 PIN 碼。在此情況下，輸入 [0000]。

### 提示

從 Bluetooth 裝置偵測本機也可建立 Bluetooth 連線。若要這麼做，必須將 Bluetooth 設定中的 [VISIBLE] 設為 [ON]。有關 Bluetooth 裝置操作的詳細資料，請參閱 Bluetooth 裝置隨附的使用說明書。

## Bluetooth 設定

選單項目	說明
DEVICELIST	顯示已配對的 Bluetooth 裝置清單。如果已建立 Bluetooth 連線，裝置名稱上便會顯示「*」。沒有在裝置清單中選擇裝置時，本功能無法使用。

選單項目	說明
DEL DEVICE [DELETE YES]、 [DELETE NO]	刪除裝置資訊。 沒有在裝置清單中選擇裝置時，本功能無法使用。
ADD DEVICE	登錄新裝置。 如果已配對 5 個裝置，本功能無法使用。您可在 [DEVICELIST] 設定上檢查已配對裝置的數量。
A. CONN [ON]、[OFF]	選擇 [ON] 可自動連接 Bluetooth 裝置。
VISIBLE [ON]、[OFF]	本機透過 Bluetooth 連接其他裝置時，請選擇 [ON]，使 Bluetooth 裝置可偵測本機。
PIN CODE	變更 PIN 碼。 1 按 M.C. 旋鈕可顯示設定模式。 2 轉動 M.C. 旋鈕可選擇號碼。 3 按 M.C. 旋鈕將游標移到下一個位置。 4 輸入 PIN 碼後，按住 M.C. 旋鈕。 輸入 PIN 碼後，按 M.C. 旋鈕可返回 PIN 碼輸入畫面，而且您可變更 PIN 碼。
DEV. INFO	在裝置名稱和 Bluetooth 裝置位址之間切換顯示幕上的裝置資訊。
GUEST MODE [ON]、[OFF]	本機已與其他 5 個裝置配對時，選擇 [ON] 可自動移動到 [DEL DEVICE] 畫面。
A. PAIRING [ON]、[OFF]	iPhone 透過 USB 連接到本機時，選擇 [ON] 可自動將本機與 iPhone 配對。(視您使用的 iOS 版本而定，可能無法使用此功能。)

## Bluetooth 電話

首先，與 Bluetooth 電話建立 Bluetooth 連線 (第 8 頁)。最多可同時連接兩個 Bluetooth 電話。

### 重要事項

- 透過 Bluetooth 連接您的電話並讓本機進入待機模式時，儘管引擎未運轉但仍會消耗電瓶電力。
- 在操作前，確定已將車子停在安全處並拉起手煞車/踩下煞車。

## 撥打電話

#### 1 按 可顯示電話選單。

連接兩個電話時，會先出現電話名稱，然後再顯示電話選單。若要切換到其他電話，請再按一次 。



- 轉動 M. C. 旋鈕以選擇 [RECENTS] 或 [PHONE BOOK]，然後按下以確認。  
如果選擇 [PHONE BOOK]，請繼續執行步驟 4。
- 轉動 M. C. 旋鈕以選擇 [MISSED]、[DIALLED] 或 [RECEIVED]，然後按下以確認。
- 轉動 M. C. 旋鈕可選擇名稱或電話號碼，然後按下以確認。  
開始撥打電話。

## 接聽電話

- 收到通話時，按

### 提示

當兩個電話透過 Bluetooth 連接到本機，如果在一個電話用於通話時有來電，畫面中會出現訊息。若要接聽該來電，必須結束目前通話。

## 基本操作

目的	操作
結束通話	按
拒接來電	收到來電時，按住
在日前來電和保留中的來電之間切換	按 M. C. 旋鈕。
取消保留中的來電	按住
調整呼叫方的語音音量（若開啟隱私模式，則本功能無法使用。）	通話期間轉動 M. C. 旋鈕。
開啟或關閉隱私模式	通話期間按 BAND/

## 預設電話號碼

- 從電話簿或來電記錄選擇電話號碼。
- 按住數字按鈕 (1/ ^ 至 6/ ⇨) 之一。  
聯絡人儲存在選擇的預設號碼中。

若要使用預設號碼撥打電話，請按下數字按鈕 (1/ ^ 至 6/ ⇨) 之一，然後按 M. C. 旋鈕。

## 語音辨識（僅適用於 iPhone）

此功能僅當配備語音辨識的 iPhone 透過 Bluetooth 連接本機時可用。

- 按住 以啟動語音辨識模式。
- 按 M. C. 旋鈕，然後朝麥克風說話，即可輸入語音命令。

若要結束語音辨識模式，請按下 BAND/

### 註

有關語音辨識功能的詳細資料，請參閱您的 iPhone 隨附的手冊。

## 電話選單

選單項目	說明
RECENTS	顯示未接來電記錄。
[MISSED]	
[DIALLED]	顯示已撥電話記錄。
[RECEIVED]	顯示已接來電記錄。
PHONE BOOK*1	顯示已從您電話傳輸的聯絡人。將 Bluetooth 設定中的 [VISIBLE] 設為 [ON] 以透過本機瀏覽聯絡人。
PRESET 1-6	調用預設的電話號碼。您也可以按數字按鈕 (1/ ^ 至 6/ ⇨) 之一，來調用預設的電話號碼。
A. ANSR*2	選擇 [ON] 可自動接聽電話。
[ON]、[OFF]	
R. TONE	如果鈴聲沒有從汽車揚聲器輸出，請選擇 [ON]。視連接的電話而定，可能無法使用此功能。
[ON]、[OFF]	
PB INVT	顛倒電話簿中的姓名順序（名稱檢視）。
PB A. SYNC	選擇當您將電話連接到本機時是否自動從電話傳輸聯絡人。
[ON]、[OFF]	<ul style="list-style-type: none"> <li>首次連接時，無論 [PB A. SYNC] 設定如何，會自動從您電話傳輸聯絡人。</li> <li>如果從 [ON] 切換到 [OFF]，下一次連線將不會執行自動同步。</li> <li>您的電話連接本機時，如果從 [OFF] 切換到 [ON]，將執行自動同步。</li> <li>自動同步期間，即使選擇 [OFF]，也無法取消同步。</li> </ul>
BT SETTING	您可以調整 Bluetooth 連線的各種設定。有關 Bluetooth 設定的詳細資料，請參閱第 8 頁。

\*1 與電話建立連線後，通常將自動傳輸您電話上的聯絡人。若未自動傳輸，請使用您的電話傳輸聯絡人。

\*2 當連接兩個電話，如果在一個電話用於通話時收到來電，無法使用此功能。

## Bluetooth 音訊

### 重要事項

- 視與本機連接的 Bluetooth 音訊播放機的不同，可用的操作受以下兩個等級的限制：
  - A2DP（進階音訊分配設定檔）只能在您的音訊播放機上播放歌曲。
  - AVRCP（音訊／視訊遙控器設定檔）可以執行播放、暫停、選擇歌曲等功能。
- 當使用電話時，Bluetooth 音訊播放機的聲音為靜音。

- 正在使用 Bluetooth 音訊播放機時，您無法自動連接至 Bluetooth 電話。
- 視您連接本機的 Bluetooth 音訊播放機類型而定，顯示的操作及資訊可能因可用性和功能而異。







**1** 與 Bluetooth 音訊播放機建立 Bluetooth 連線。

**2** 按 SRC/OFF 可將來源選擇為 [BT AUDIO]。

**3** 按 BAND/  可開始播放。

## 基本操作

您可在 FUNCTION 設定 (第 13 頁) 中進行多項調整。

目的	操作
快速前進或快速倒轉	按住  或  。
選擇曲目	按  或  。
重播*	按 6/  。
隨機播放*	按 5/  。
暫停/繼續播放	按 4/PAUSE。
從清單中搜尋檔案	<ol style="list-style-type: none"> <li>按  可顯示清單。</li> <li>轉動 M. C. 旋鈕可選擇想要的資料夾名稱，然後按下以確認。</li> <li>轉動 M. C. 旋鈕可選擇想要的檔案，然後按下以確認。</li> </ol> 開始播放。

\* 視連接的裝置而定，可能無法使用這些操作。

## 應用程式模式

您可以透過本機聆聽 iPhone/Android 裝置上的應用程式。在某些情況下，您可以使用本機來控制應用程式。

有關相容裝置的詳細資料，請造訪我們的網站。

### 重要事項

使用協力廠商應用程式可能需要或必須提供個人身份資訊，不論是否要建立使用者帳戶或其他供特定應用程式使用的地理位置資料。

所有協力廠商應用程式皆由個別供應商負責，包括但不限於收集和保障使用者資料及隱私權。在存取協力廠商應用程式時，您即已同意檢閱供應商的服務條款及隱私政策。若您不同意供應商的政策條款或不同意使用適當地點的地理位置資料，請勿使用該協力廠商的應用程式。

### iPhone 使用者須知

此功能相容於安裝 iOS 5.0 或以上的 iPhone 和 iPod touch。

### Android 裝置使用者須知

此功能相容於安裝 Android OS 2.3 或以上的裝置。

### 註

PIONEER 對於任何第三方應用程式或內容概不負責，包括但不限於其精確性或完整性。支援應用程式的內容及功能由應用程式提供者負責。

## 透過本機播放應用程式

**1** 連接本機與行動裝置。

- 透過 USB 連接 iPhone (第 6 頁)
- 透過 Bluetooth 連接 Android 裝置 (第 8 頁)

**2** 按 SRC/OFF 以選擇 [APP]。

**3** 按住  以顯示 [PHONE CONNECT]。

**4** 轉動 M. C. 旋鈕選擇以下項目之一，然後按下以確認。

- 針對 iPhone 選擇 [IPHONE/IPOD]。
  - 針對 Android 裝置選擇 [ANDROID]。
- 如果選擇 [IPHONE/IPOD]，請繼續執行步驟 6。

### 註

當連線設定變更時，顯示幕中會出現訊息，告知您連線設定已變更。按 M. C. 旋鈕並轉動 M. C. 旋鈕以選擇 [SRC OFF :YES]，然後按下以確認。本機會自動關閉，設定即執行。

**5** 轉動 M. C. 旋鈕為 Bluetooth 連線選擇 [BLUETOOTH]。

**6** 按 SRC/OFF 可選擇 [APP]。

**7** 操作行動裝置以啟動應用程式。

### 註

您連接 iPhone/Android 裝置除外的行動裝置時，請選擇 [PHONE CONNECT] 選單內的 [OTHERS]，並選擇 [WIRED] (針對 USB 連線)，或 [BLUETOOTH] (針對 Bluetooth 連線)。視您的行動裝置而定，它可能無法正確運作。

## 基本操作

您可在 FUNCTION 設定 (第 13 頁) 中進行多項調整。

目的	操作
選擇曲目	按  或  。
快速前進或快速倒轉	按住  或  。
暫停/繼續播放	按 BAND/  。

# Spotify®

Spotify 是一項與 Pioneer 無關的音樂串流配送服務。有關詳細資訊請至 <http://www.spotify.com>。

Spotify 應用程式適用於相容的智慧型手機，請造訪 <https://support.spotify.com/> 取得最新的相容性資訊。

若要在駕駛時使用 Spotify，請先將 Spotify 應用程式下載至 iPhone 或 Android 裝置。可從 iTunes App Store 或 Google Play™ 下載。請在應用程式或 [spotify.com](https://www.spotify.com) 中選擇一個免費帳戶或付費 Premium 帳戶。Premium 帳戶提供更多功能，例如線下聆聽。

## 重要事項

- 這個產品整合依據下列協力廠商授權的 Spotify 軟體 [www.spotify.com/connect/third-party-licenses](http://www.spotify.com/connect/third-party-licenses)。
- 如需可使用 Spotify 的國家和地區之相關資訊，請參閱 <https://www.spotify.com/us/select-your-country/>。

## 聆聽 Spotify

使用前請更新 Spotify 應用程式韌體至最新版本。

### 1 連接本機與行動裝置。

- 透過 USB 連接 iPhone (第 6 頁)
- 透過 Bluetooth 連接 Android 裝置 (第 8 頁)

### 2 按 M.C. 旋鈕可顯示主選單。

### 3 轉動 M.C. 旋鈕可選擇 [SYSTEM]，然後按下以確認。

### 4 轉動 M.C. 旋鈕以選擇 [PHONE CONNECT]，然後按下以確認。

### 5 轉動 M.C. 旋鈕選擇以下項目之一，然後按下以確認。

- 針對 iPhone 選擇 [IPHONE/IPOD]。
  - 針對 Android 裝置選擇 [ANDROID]。
- 如果選擇 [IPHONE/IPOD]，請繼續執行步驟 7。

#### 註

當連線設定變更時，顯示幕會出現訊息，告知您連線設定已變更。按 M.C. 旋鈕並轉動 M.C. 旋鈕以選擇 [SRC OFF :YES]，然後按下以確認。本機會自動關閉，設定即執行。

### 6 轉動 M.C. 旋鈕為 Bluetooth 連線選擇 [BLUETOOTH]。

### 7 按 SRC/OFF 以選擇 [SPOTIFY]。

### 8 啟動行動裝置上的 Spotify 應用程式並開始播放。

#### 註



您連接 iPhone/Android 裝置除外的行動裝置時，請選擇 [PHONE CONNECT] 選單內的 [OTHERS]，並選擇 [WIRED] (針對 USB 連線)，或 [BLUETOOTH] (針對 Bluetooth 連線)。視您的行動裝置而定，它可能無法正確運作。

## 基本操作

您可在 FUNCTION 設定 (第 13 頁) 中進行多項調整。

#### 註

可用的操作依據您要播放的內容類型 (曲目 / 專輯 / 作者 / 播放清單 / 無線電) 而可能不同。

目的	操作
跳過曲目	按 <b>1</b> ◀◀ 或 ▶▶。
從清單中搜尋曲目	<b>1</b> 按 <b>Q</b> (清單) 顯示清單。 <b>2</b> 轉動 M.C. 旋鈕以選擇想要的類別，然後按下以確認。 <b>3</b> 轉動 M.C. 旋鈕以選擇想要的檔案，然後按下以確認。 開始播放。
暫停 / 繼續播放	按 <b>4</b> / PAUSE。
拇指向上 (僅適用於無線電)	按 <b>1</b> / ▲。
拇指向下 (僅適用於無線電)	按 <b>2</b> / ▼。
隨機播放 (僅適用於曲目 / 專輯 / 作者 / 播放清單)	按 <b>5</b> /  。
重複播放 (僅適用於曲目 / 專輯 / 作者 / 播放清單)	按 <b>6</b> /  。
根據目前播放的歌曲，啟動無線電頻道。	<b>1</b> 按住 <b>Q</b> (清單) 啟動無線電。 <b>2</b> 按 M.C. 旋鈕。 • 視選擇的歌曲而定，可能無法使用此功能。
儲存目前所播放歌曲的相關資訊。 移除儲存的歌曲資訊。	<b>1</b> 按住 <b>3</b> / MIX。 顯示 [SAVE] / [UNSAVE]。 <b>2</b> 按 M.C. 旋鈕。

#### 註

Spotify 的某些功能可能無法從本機操作。

## 使用 Pioneer ARC APP

您可從 iPhone/Android 裝置上安裝的 Pioneer ARC APP 操作本機。在某些情況下，您可透過使用本機控制應用程式的各種操作，例如來源選擇、暫停等。

有關應用程式可用操作的詳細資料，請參閱應用程式的說明。

## ▲ 警告

請勿嘗試在行駛時操作應用程式。嘗試使用應用程式的控制鍵之前，請確定將車輛停靠在路邊，並將車輛停放在安全的位置。

### iPhone 使用者須知

此功能相容於安裝 iOS 8.0 或以上的 iPhone (iPhone 5 或更新) 和 iPod touch。您可在 iTunes App Store 上下載 Pioneer ARC APP。

### Android 裝置使用者須知

此功能相容於安裝 Android OS 4.1 或以上且支援 AOA (Android 開放附件) 2.0 的裝置。

您可在 Google Play 上下載 Pioneer ARC APP。

### 註

某些透過 AOA 2.0 連接的 Android 裝置因其自身的軟體設計所致，不論作業系統版本為何，均可能無法正常運作或發出聲音。

## 與 Pioneer ARC APP 建立連線

### 1 連接本機與行動裝置。

- 透過 USB 連接 iPhone/Android 裝置 (第 6 頁)
- 透過 Bluetooth 連接 Android 裝置 (第 8 頁)

### 2 按 M.C. 旋鈕顯示主選單。

### 3 轉動 M.C. 旋鈕選擇 [SYSTEM]，然後按下以確認。

### 4 轉動 M.C. 旋鈕以選擇 [PHONE CONNECT]，然後按下以確認。

### 5 轉動 M.C. 旋鈕選擇以下項目之一，然後按下以確認。

- 針對 iPhone 選擇 [IPHONE/IPOD]。
  - 針對 Android 裝置選擇 [ANDROID]。
- 如果選擇 [IPHONE/IPOD]，請繼續執行步驟 7。

### 註

當連線設定變更時，顯示幕中會出現訊息，告知您連線設定已變更。按 M.C. 旋鈕並轉動 M.C. 旋鈕以選擇 [SRC OFF :YES]，然後按下以確認。本機會自動關閉，設定即執行。

### 6 轉動 M.C. 旋鈕選擇以下項目之一。

- 針對 USB 連線選擇 [APP CONTROL]。
- 針對 Bluetooth 連線選擇 [BLUETOOTH]。

您選擇 USB 連線時，如果在 [P. APP AUTO ON] (第 14 頁) 中選擇 [ON]，Android 裝置上的 Pioneer ARC APP 會自動啟動。

### 註

如果還未在 Android 裝置上安裝過 Pioneer ARC APP，Android 裝置上將出現訊息，提示安裝該應用程式。在 [P. APP AUTO ON] 中選取 [OFF] 可清除訊息 (第 14 頁)。

### 7 按 SRC/OFF 選擇任意來源。

### 8 透過 USB 連線啟動行動裝置上的 Pioneer ARC APP。 在 Bluetooth 連線期間按住 M.C. 旋鈕。

### 註

您連接 iPhone/Android 裝置除外的行動裝置時，請選擇 [PHONE CONNECT] 選單內的 [OTHERS]，並選擇 [WIRED] (針對 USB 連線)，或 [BLUETOOTH] (針對 Bluetooth 連線)。視您的行動裝置而定，它可能無法正確運作。

## 聆聽 Android 中的音樂

### 1 按 SRC/OFF 以選擇 [ANDROID]。

## 基本操作

目的	操作
選擇曲目	按 <b>◀◀</b> 或 <b>▶▶</b> 。
快速前進或快速倒轉	按住 <b>◀◀</b> 或 <b>▶▶</b> 。
暫停/繼續播放	按 <b>4/PAUSE</b> 。

## 設定

您可以調整主選單的多個設定。

### 1 按 M.C. 旋鈕可顯示主選單。

### 2 轉動 M.C. 旋鈕可選擇以下類別之一，然後按下以確認。

- FUNCTION 設定 (第 13 頁)
- AUDIO 設定 (第 13 頁)
- SYSTEM 設定 (第 14 頁)
- ILLUMINATION 設定 (第 16 頁)
- MIXTRAX 設定 (第 16 頁)

### 3 轉動 M.C. 旋鈕可選擇選項，然後按下以確認。

## FUNCTION 設定

選單項目因來源而異。

選單項目	說明
BSM <input type="button" value="RADIO"/>	將六個訊號最強的電台自動儲存於數字按鈕 (1/▲至 6/▶)。
REGIONAL <input type="button" value="RADIO"/>	[ON]、[OFF] 選取 AF (其他頻率搜尋) 時，接收將限制為特定區域節目。(僅適用於選取 FM 波段時。)
LOCAL <input type="button" value="RADIO"/>	FM: [OFF]、[LV1]、[LV2]、 [LV3]、[LV4] AM/SW: [OFF]、[LV1]、[LV2] 根據訊號強度限制調諧電台。
TA <input type="button" value="RADIO"/>	[ON]、[OFF] 接收目前交通資訊 (如果可用)。(僅適用於選取 FM 波段時。)
AF <input type="button" value="RADIO"/>	[ON]、[OFF] 可讓本機重新調入提供相同電台的不同頻率。(僅適用於選取 FM 波段時。)
NEWS <input type="button" value="RADIO"/>	[ON]、[OFF] 以新聞節目中斷目前選取的來源。(僅適用於選取 FM 波段時。)
ALARM <input type="button" value="RADIO"/>	[ON]、[OFF] 以緊急宣布資訊中斷目前選取的來源。選擇 [OFF] 可停用此功能。
SEEK <input type="button" value="RADIO"/>	[MAN]、[PCH] 指定 ◀◀◀ 或 ▶▶▶ 按鈕以逐一搜尋電台 (手動調諧) 或從預設頻道選擇電台。
SAVE <input type="button" value="SPOTIFY"/>	將目前所播放歌曲的相關資訊儲存到 Spotify 上的音樂清單中。
UNSAVE <input type="button" value="SPOTIFY"/>	移除 [SAVE] 中儲存的歌曲資訊。

選單項目	說明
SEL DEVICE <input type="button" value="APP"/> <input type="button" value="BT AUDIO"/> <input type="button" value="SPOTIFY"/>	連接清單中的 Bluetooth 裝置。
S. RTRV <input type="button" value="CD"/> <input type="button" value="USB"/> <input type="button" value="iPod"/> <input type="button" value="APP"/> <input type="button" value="BT AUDIO"/> <input type="button" value="ANDROID"/> <input type="button" value="SPOTIFY"/>	[1] (對低壓縮率有影響)、 [2] (對高壓縮率有影響)、 [OFF] 強化壓縮音訊並恢復豐富聲音。 不適用於： • 將來源選擇為 USB 且 MIXTRAX 功能設為開啟時。 • 播放 CD-DA/CD-TEXT。
AUDIO BOOK <input type="button" value="iPod"/>	[FASTER]、[NORMAL]、[SLOWER] 變更播放速度。(在控制模式下選取 [CONTROL iPod] 時不適用。)
PAUSE <input type="button" value="APP"/>	暫停或繼續播放。
PLAY <input type="button" value="BT AUDIO"/>	開始播放。
STOP <input type="button" value="BT AUDIO"/>	停止播放。

## AUDIO 設定

選單項目	說明
FADER*1	調整前後揚聲器平衡。
BALANCE	調整左右揚聲器平衡。
EQ SETTING	[SUPER BASS]、[POWERFUL]、 [NATURAL]、[VOCAL]、 [CUSTOM1]、[CUSTOM2]、[FLAT] 選擇或自訂等化器曲線。 可以為各個來源分別設定 [CUSTOM1]。但是，以下各個組合會自動設為相同設定。 • 建立 USB 連接時，設定 USB、iPod、ANDROID、SPOTIFY，和 APP。 • 建立 Bluetooth 連接時，設定 BT AUDIO、ANDROID、SPOTIFY，和 APP。 [CUSTOM2] 為用於所有來源的共同設定。
	選擇等化器波段和位準以進一步自訂。 等化器波段: [80HZ]、[250HZ]、 [800HZ]、[2.5KHZ]、[8KHZ] 等化器位準: [+6] 至 [-6]

選單項目	說明
LOUDNESS [OFF]、[LOW]、[MID]、[H1]	低音量時補償清晰聲音。
SUB. W*2 [NOR]、[REV]、[OFF]	選擇重低音揚聲器相位。
SUB. W CTRL*2*3 截止頻率:[50HZ]、[63HZ]、 [80HZ]、[100HZ]、[125HZ]、 [160HZ]、[200HZ] 輸出電平:[- 24] 至 [+6] 斜率位準:[- 12]、[- 24]	只有低於所選範圍的頻率才會從重低音揚聲器中輸出。
BASS BOOST [0] 至 [+6]	選擇低音增強電平。
HPF SETTING 截止頻率:[OFF]、[50HZ]、 [63HZ]、[80HZ]、[100HZ]、 [125HZ]、[160HZ]、[200HZ] 斜率位準:[- 12]、[- 24]	只有高於高通濾波器 (HPF) 截斷的頻率才會從揚聲器中輸出。
SLA [+4] 至 [- 4]	調整除 FM 以外各來源的音量電平。 以下各個組合會自動設為相同設定。 • 建立 USB 連接時，設定 USB、iPod、ANDROID、SPOTIFY、和 APP。 • 建立 Bluetooth 連接時，設定 BT AUDIO、ANDROID、SPOTIFY、和 APP。

\*1 在 INITIAL 設定 (第 5 頁) 中的 [SP-P/O MODE] 選取 [SUB. W/SUB. W] 時不適用。

\*2 在 INITIAL 設定 (第 5 頁) 中的 [SP-P/O MODE] 選取 [REAR/REAR] 時不適用。

\*3 在 [SUB. W] 中選取 [OFF] 時不適用。

## SYSTEM 設定

本機關閉時，您也可以存取這些選單。

選單項目	說明
CLOCK SET	設定時鐘 (第 5 頁)。
12H/24H [12H]、[24H]	選擇時間標記。

選單項目	說明
AUTO PI [ON]、[OFF]	即使使用預設電台，也能使用相同程式設定搜尋不同電台。
AUX [ON]、[OFF]	使用連接本機的輔助裝置時設為 [ON]。
BT AUDIO [ON]、[OFF]	將 Bluetooth 訊號設為開啟/關閉。
SPOTIFY [ON]、[OFF]	使用 Spotify 功能時設為 [ON]。
BT MEM CLEAR [YES]、[NO]	清除本機所儲存的 Bluetooth 裝置資料 (裝置清單、PIN 碼、通話記錄、電話簿、預設電話號碼)。成功刪除資料時會出現 [CLEARED]。
PHONE CONNECT [IPHONE/IPOD]、[ANDROID]、 [OTHERS]	根據裝置選擇裝置類型和合適的連接方式。有關每一裝置連接的詳細資料，請參閱第 15 頁。 • 連接 iPhone/Android 除外的行動裝置時，選擇 [OTHERS]。
P. APP AUTO ON [ON]、[OFF]	Android 裝置透過 AOA 連接到本機時，選擇 [ON] 可自動啟 Pioneer ARC APP。(在 [PHONE CONNECT] 中選取 [MEMORY]/[IPHONE/IPOD]/[WIRED]/[BLUETOOTH] 時不適用。)
S. REMOTE*1*2 [OFF]、[PIONEER]、[PRESET]	根據您的有線遙控器選擇 [PIONEER] 或 [PRESET]。
USB AUTO [ON]、[OFF]	選擇 [ON] 可在 USB 裝置 / iPod 連接本機時自動切換為 [USB] 來源。 如果 USB 裝置 / iPod 連接本機只為充電，則選擇 [OFF]。

\*1 視您的汽車而定，此功能可能無法正常運作。在此情況下，請聯絡您的經銷商或授權 PIONEER 維修站。

\*2 當啟用 [PRESET] 模式時，請使用適合各車型的市售線束，當在 [PIONEER] 中時，請使用市售轉接器。

## 有關每一裝置連接的資訊

可用的來源因設定值而異。

請依據表格為您要使用的來源設定 [PHONE CONNECT]。

有關 Pioneer ARC APP 連線的詳細資料，請參閱第 11 頁。

### 沒有執行 Pioneer ARC APP 連線時

設定值	裝置	連接方式	可用來源
[IPHONE/IPOD]	iOS	USB	APP、SPOTIFY
		Bluetooth	-
	Android	USB	USB MTP
		Bluetooth	-
[WIRED] (選擇 [OTHERS] 時)	iOS	USB	APP、SPOTIFY
		Bluetooth	-
	Android	USB	USB MTP
		Bluetooth	-
[MEMORY] (MTP)	iOS	USB	APP、SPOTIFY
		Bluetooth	-
	Android	USB	USB MTP
		Bluetooth	-
[APP CONTROL] (AOA)	iOS	USB	APP、SPOTIFY
		Bluetooth	-
	Android	USB	APP (AOA)
		Bluetooth	-
[BLUETOOTH] (選擇 [ANDROID] 或 [OTHERS] 時)	iOS	USB	-
		Bluetooth	-
	Android	USB	USB MTP
		Bluetooth	APP、SPOTIFY

### 執行 Pioneer ARC APP 連線時

設定值	裝置	連接方式	可用來源
[IPHONE/IPOD]	iOS	USB	SPOTIFY
		Bluetooth	-
	Android	USB	USB MTP
		Bluetooth	-

設定值	裝置	連接方式	可用來源
[WIRED] (選擇 [OTHERS] 時)	iOS	USB	SPOTIFY
		Bluetooth	-
	Android	USB	USB MTP
		Bluetooth	-
[MEMORY] (MTP)	iOS	USB	SPOTIFY
		Bluetooth	-
	Android	USB	USB MTP
		Bluetooth	-
[APP CONTROL] (AOA)	iOS	USB	SPOTIFY
		Bluetooth	-
	Android	USB	ANDROID (Android 音樂)
		Bluetooth	-
[BLUETOOTH] (選擇 [ANDROID] 或 [OTHERS] 時)	iOS	USB	-
		Bluetooth	-
	Android	USB	USB MTP
		Bluetooth	ANDROID (Android 音樂)、SPOTIFY

## ILLUMINATION 設定

選單項目	說明
<b>COLOR</b> (僅適用於 DEH-X4950BT) [KEY COLOR]、[DISP COLOR]、 [BOTH COLOR]	從 12 個預設色彩、[SCAN] 或 [CUSTOM]* 選擇本機的按鍵／顯示顏色。 <ul style="list-style-type: none"><li>• [SCAN]: 自動切換各種色彩。</li><li>• [CUSTOM]*:<ol style="list-style-type: none"><li>1 按住 <b>M.C.</b> 旋鈕，直到出現色彩設定顯示畫面。</li><li>2 設定主要顏色 (R (紅色) / G (綠色) / B (藍色)) 和亮度等級 ([0] 至 [60])。您無法同時將 R (紅色)、G (綠色) 及 B (藍色) 的所有三個設定值設為低於 10。您也可以自訂預設色彩。選擇預設色彩之一，然後按住 <b>M.C.</b> 旋鈕，直到出現色彩設定顯示畫面。</li></ol></li></ul> * CUSTOM 設定僅適用於 [KEY COLOR] 和 [DISP COLOR]。
<b>DIM SETTING</b> [SYNC ILLUMI]*、[SYNC CLOCK]、[MANUAL] * 僅適用於 DEH-X4950BT	變更顯示亮度。
<b>BRIGHTNESS</b> (僅適用於 DEH-X4950BT) [KEY]、[DISP]	選擇本機的按鍵 / 顯示亮度，從 [1] 到 [10]。可用的設定範圍因 [DIM SETTING] 而異。
<b>BRIGHTNESS</b> (僅適用於 DEH-X3950BT) [1] 至 [10]	變更顯示亮度。 可用的設定範圍因 [DIM SETTING] 而異。
<b>PHONE COLOR</b> (僅適用於 DEH-X4950BT) [FLASHING] [FLASH FX1] 至 [FLASH FX6] [OFF]	選擇接收到來電時的按鍵顏色。 套用以 [KEY COLOR] 設定的顏色。 自動切換各種色彩。 不變更按鍵顏色。

選單項目	說明
<b>ILLUMI FX</b> (僅適用於 DEH-X4950BT) [ON]、[OFF]	在以下情況可以看到照明效果 <ul style="list-style-type: none"><li>- 有來電</li><li>- 您正在撥打電話</li><li>- 已插入 / 退出 CD</li></ul> ACC 電源開啟 / 關閉時照明效果將啟動，無論此設定如何。

## MIXTRAX 設定

選單項目	說明
<b>SHORT PLAYBACK</b> [1.0 MIN]、[1.5 MIN]、 [2.0 MIN]、[2.5 MIN]、 [3.0 MIN]、[OFF]	選擇播放時間長度。
<b>FLASH AREA</b> (僅適用於 DEH-X4950BT) [KEY/DISPLAY]、[KEY]、[OFF]	選擇照明效果的區域。 選取 [OFF] 時，在 ILLUMINATION 設定 (第 16 頁) 下設定的色彩將用作顯示幕色彩。
<b>FLASH PATTERN</b> (僅適用於 DEH-X4950BT) [SOUND LEVEL 1] 至 [SOUND LEVEL 6] [LOW PASS 1] 至 [LOW PASS 6] [RANDOM1] [RANDOM2] [RANDOM3]	根據聲音和低音電平變更照明效果。 閃爍模式會根據聲音電平變更。 閃爍模式會根據低音電平變更。 閃爍模式會根據聲音電平模式及低通模式隨機變更。 閃爍模式會根據聲音電平模式隨機變更。 閃爍模式會根據低通模式隨機變更。
<b>MIX PATTERN</b> (僅適用於 DEH-X3950BT) [SOUND LEVEL] [LOW PASS] [RANDOM]	根據音訊電平變更 MIXTRAX 特效。 混合模式會根據聲音電平變更。 混合模式會根據低音電平變更。 混合模式會根據聲音電平模式及低通模式隨機變更。
<b>DISPLAY FX</b> [ON]、[OFF]	將 MIXTRAX 特效設為開啟 / 關閉。



CUT IN FX

[ON]、[OFF]

手動變更曲目時，開啟／關閉 MIXTRAX 音效。

## 連接 / 安裝

### 連接

#### ▲ 警告

- 揚聲器輸出由 4 個聲道使用時，請使用超過 50 W (最大輸入值) 與介於 4 Ω 至 8 Ω (阻抗值) 的揚聲器。本機請勿使用 1 Ω 至 3 Ω 揚聲器。
- 後置揚聲器輸出是由 2 Ω 的重低音揚聲器使用時，請使用超過 70 W (最大輸入值) 的揚聲器。
- \* 有关連接方法，請參閱連接。
- 黑色纜線為接地。安裝本機或功率放大器 (另售) 時，請確實優先連接接地線。確定接地線已正確連接至車輛本體的金屬部位。功率放大器的接地線及本機或其他裝置的接地線，必須以不同的螺絲分別連接車輛。若接地線的螺絲鬆動或掉落，可能會導致起火、冒煙或故障。

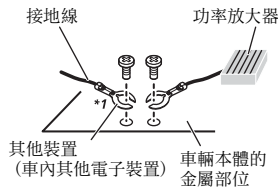

\*1 此配備需另購

#### ● 重要事項

- 當本機安裝在點火開關沒有 ACC (附加) 位置的車輛中時，若無法將紅色纜線連接可以偵測點火開關運作的端子上，可能會導致電池電量耗盡。



ACC 位置



無 ACC 位置

- 本機限使用 12 伏特電池與負接地。這麼做可能會導致起火或故障。
- 為防止短路、過熱或故障發生，請務必遵守下列指示。
  - 安裝之前請斷開電池的負極。
  - 以纜線夾或膠帶固定纜線。請使用膠帶包覆纜線與金屬部位接觸的部分以保護纜線。
  - 請勿將纜線置於活動部件上，比如排檔桿與座椅滑軌。
  - 請勿將纜線置於受熱位置，例如暖氣出風口附近。
  - 請勿將黃色纜線穿過引擎室的孔連接至電池。
  - 以絕緣膠帶包覆任何未連接的纜線接頭。
  - 請勿縮短纜線長度。
  - 切勿為了與其他裝置共用電源而割開本機電源線絕緣層。纜線的電流負載量有一定限度。
  - 請使用規定額定值的保險絲。
  - 請勿將揚聲器負極線直接接地。
  - 請勿將多個揚聲器的負極線網在一起。
- 當本機電源開啟時，控制訊號會透過藍／白色纜線輸出。請將此纜線連接至外部功率放大器系統遙控器或車輛的自動天線中繼控制端子 (最大 300 mA 12 V DC)。若車輛配備有玻璃天線，請將其連接至天線增強電源端子。
- 切勿將藍／白纜線連接到外部功率放大器的電源端子。同時，切勿將其連接到自動天線的電源端子。這麼做可能會導致電池電量耗盡或故障。
- 產品上的圖形符號  表示直流。

## 本機

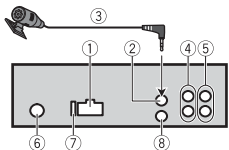

- 1 電源線輸入
- 2 麥克風輸入
- 3 麥克風 (3 m)
- 4 後置輸出或重低音輸出
- 5 前置輸出
- 6 天線輸入
- 7 保險絲 (10 A)
- 8 有線遙控輸入  
可連接實體線路的遙控器轉接器 (另售)。

## 電源線

重低音揚聲器未連接後置揚聲器喇叭線時，請執行這些連接。

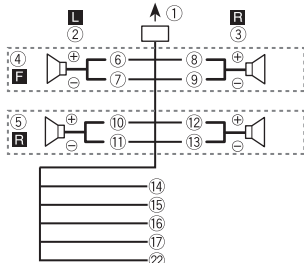

使用重低音揚聲器卻未使用選購的放大器時，請執行這些連接。

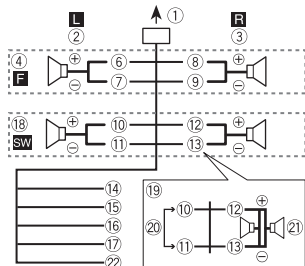

### 重要事項

在上述 19 的狀況下，平行配線的兩個 4 Ω 重低音揚聲器將代表 2 Ω 的負載。

- 1 至電源線輸入
- 2 左置
- 3 右置
- 4 前置揚聲器
- 5 後置揚聲器
- 6 白
- 7 白/黑
- 8 灰/黑
- 9 灰/黑
- 10 綠
- 11 綠/黑
- 12 紫
- 13 紫/黑
- 14 黑 (機身接地)  
連接到乾淨、無塗料的金屬部位。
- 15 黃  
連接到固定的 12 V 電源端子。
- 16 紅  
連接到由點火開關 (12 V DC) 控制的端子。
- 17 藍/白  
連接到功率放大器的系統控制端子或自動天線中繼控制端子 (最大 300 mA 12 V DC)。
- 18 重低音揚聲器 (4 Ω)
- 19 使用 2 Ω 的重低音揚聲器時，確定將重低音揚聲器連接到本機紫色與紫色

／黑色喇叭線。請勿將綠色及綠色／黑色喇叭線連接任何揚聲器。

- 20 不使用。
- 21 重低音揚聲器 (4 Ω) × 2
- 22 橘/白 (僅適用於 DEH-X4950BT)  
連接到汽車的照明訊號。

### 註

變更本機的初始選單。請參閱 [SP-P/0 MODE] (第 5 頁)。本機的重低音輸出為單聲道。

## 功率放大器 (另售)

使用選購的放大器時，請執行這些連接。

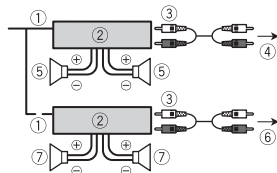

- 1 系統遙控器  
連接到藍色/白色纜線。
- 2 功率放大器 (另售)
- 3 以 RCA 纜線連接 (另售)
- 4 至前置輸出
- 5 前置揚聲器
- 6 至後置輸出或重低音輸出
- 7 後置揚聲器或重低音揚聲器

## 安裝

### 重要事項

- 最後安裝之前，請檢查所有的連接和系統。
- 請勿使用未獲授權的零件，這麼做可能會造成故障。
- 若安裝需要在車輛上鑽孔或進行其他修改，請洽詢您的經銷商。
- 請勿將本機安裝在：
  - 可能會干擾車輛操作的位置。
  - 因突然停車可能會傷及乘客的位置。

半導體雷射在過熱的狀況下可能會損壞。請勿將本機安裝在受熱位置，例如暖氣出口附近。

- 當本機以小於 60° 的角度安裝時，會獲得最佳效能。
- 為了確保在使用本機時能有適當的散熱，在安裝時，請確認您在後面板後方留下足夠的空間，並纏住鬆散的纜線，以防其堵住出口。

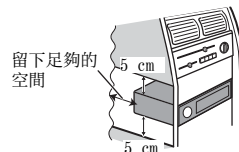

## DIN 座套安裝

- 1 將隨附的座套插入儀表中。
- 2 使用螺絲起子折彎金屬突出部位 (90°) 至定位，藉以固定座套。

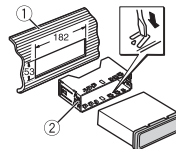

- 1 儀表板
- 2 座套

- 確定本機牢固地安裝到位。安裝不穩可能造成跳音或其他故障。

## 不使用隨附的座套時

- 1 選定適當的位置，讓托架孔與本機側面密合。

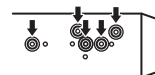

- 2 鎖緊各邊的兩顆螺絲。

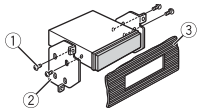

- ① 十字槽螺絲 (5 mm × 9 mm)
- ② 托架
- ③ 儀表板或操縱台

## 移除 (使用隨附的座套安裝的) 本機

### 1 取下飾環。

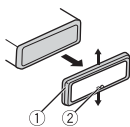

- ① 飾環
- ② 缺口突出部位

• 拆下前面板後，可更輕易的操作飾環。

• 若您要重新裝上飾環，請將缺口突出部位的側邊朝下。

### 2 將隨附的抽取鑰匙插入本機的兩側，使其卡至定位。

### 3 將本機拉出儀表板。

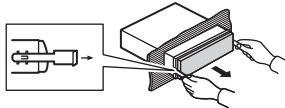

## 安裝麥克風

為獲得最佳拾音結果，應將麥克風直接置於駕駛人員正前方一段適當距離處。

### ▲ 注意

讓麥克風導線纏繞方向盤轉向機柱或排檔桿非常危險。請確定以此方式安裝麥克風時，不會阻礙駕駛車輛。建議使用夾子 (另售) 來固定導線。

### 註

將麥克風裝至遮陽板上可能會因車輛型號的不同，而讓麥克風纜線的長度變得太短。在此情況時，請將麥克風安裝在方向盤轉向機柱。

## 將麥克風安裝在遮陽板上

### 1 將麥克風導線安裝在溝槽中。



- ① 麥克風導線
- ② 溝槽

### 2 將麥克風夾安裝在遮陽板上。 降下遮陽板將減低語音辨識率。

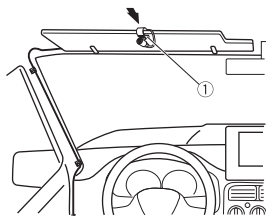

- ① 麥克風夾

## 將麥克風安裝在方向盤轉向機柱上

### 1 滑動麥克風座，以從麥克風夾上卸下。

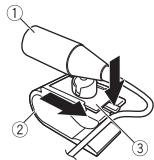

- ① 麥克風

- ② 麥克風夾

- ③ 麥克風座

### 2 將麥克風安裝在方向盤轉向機柱的後側。



- ① 雙面膠帶

# 附加資訊

## 故障排除

**顯示畫面會自動返回一般顯示畫面。**

- 您未在約 30 秒內執行任何操作。
- 執行任意操作。

**重播範圍意外變更。**

- 選擇其他資料夾或曲目，或快速前進／快速倒轉時，根據重播範圍的不同，選擇的範圍可能會變更。
- 再次選擇重播範圍。

**子資料夾未播放。**

- 選擇 [FLD] (重播資料夾) 時，無法播放子資料夾。
- 選擇其他重播範圍。

**聲音斷斷續續。**

- 您使用的裝置，如行動電話，可能會造成聲音干擾。
- 將可能會造成干擾的電子裝置遠離本機。

**無法播放 Bluetooth 音訊來源的聲音。**

- Bluetooth 連線行動電話正在通話中。
- 通話終止時將播放聲音。
- 正在操作 Bluetooth 連線的行動電話中。
- 停止使用行動電話。
- 使用 Bluetooth 連線行動電話撥打電話後，本機和行動電話未正確建立連線。
- 請將本機和行動電話重新進行 Bluetooth 連線。

## 錯誤訊息

### 常見故障

**AMP ERROR**

- 本機無法操作或揚聲器連線不正確。
- 已啟動保護電路。
- 檢查揚聲器連線。

- 將點火開關轉至 OFF，再轉至 ON。若訊息仍無法消失，請向您的經銷商或授權的先鋒維修站洽詢以尋求協助。

**NO XXXX (例如 NO TITLE)**

- 無內嵌文字資訊。
- 切換顯示畫面或播放其他曲目／檔案。

### CD 播放器

**ERROR-07, 11, 12, 17, 30**

- 光碟髒污。
- 清潔光碟。
- 光碟有刮傷。
- 請更換光碟。

**ERROR-07, 10, 11, 12, 15, 17, 30, A0**

- 有電氣或機械錯誤。
- 將點火開關轉至 OFF，再轉回 ON，或切換至其他播放來源，然後再回到 CD 播放器。

**ERROR-15**

- 插入光碟是空的。
- 請更換光碟。

**ERROR-23**

- 不支援 CD 格式。
- 請更換光碟。

**FORMAT READ**

- 在開始播放及開始聽見聲音之間，有時會出現延遲。
- 等到訊息消失後才聽見聲音。

**NO AUDIO**

- 插入的光碟不含任何可播放的檔案。
- 請更換光碟。

**SKIPPED**

- 插入的光碟包含受 DRM 保護的檔案。
- 已跳過受保護的檔案。

**PROTECT**

- 插入之光碟上的所有檔案均內嵌 DRM。
- 請更換光碟。

### USB 裝置／iPod

**FORMAT READ**

- 在開始播放及開始聽見聲音之間，有時會出現延遲。
- 等到訊息消失後才聽見聲音。

**NO AUDIO**

- 沒有歌曲。
- 將音訊檔案傳送至 USB 裝置並連接。
- 連接的 USB 裝置已啟用安全防護。
- 依 USB 裝置的指示停用安全功能。

**SKIPPED**

- 連接的 USB 裝置包含受 DRM 保護的檔案。
- 已跳過受保護的檔案。

**PROTECT**

- 連接的 USB 裝置上的所有檔案均內嵌 DRM。
- 請更換 USB 裝置。

**N/A USB**

- 本機不支援所連接的 USB 裝置。
- 中斷裝置連接並更換為相容的 USB 裝置。

**HUB ERROR**

- 本機不支援透過 USB 集線器所連接的 USB 裝置。
- 使用 USB 纜線將 USB 裝置直接連接至本機。

**CHECK USB**

- USB 接頭或 USB 纜線短路。
- 確認 USB 接頭或 USB 纜線未卡在某個物品中或未損壞。
- 連接的 USB 裝置消耗超過最大允許電流的功率。
- 拔除 USB 裝置且不使用它。將點火開關轉至 OFF，再轉至 ACC 或 ON。僅連接符合標準的 USB 裝置。
- iPod 操作正常但無法充電。

- 確定 iPod 的連接線沒有短路 (例如，未卡在金屬物體中)。檢查之後，請將點火開關轉至 OFF，再轉回 ON，或中斷與 iPod 的連接後再重新連接。

**ERROR-19**

- 通訊失敗。
- 執行下列其中一項操作，然後再轉回 USB 來源。
- 將點火開關轉至 OFF，再轉回 ON。
- 中斷連接 USB 裝置。
- 切換至不同的播放來源。
- iPod 故障。
- 拔掉 iPod 的纜線。iPod 主選單顯示後，重新連接 iPod 並重設。

**ERROR-23**

- USB 裝置未正確格式化。
- 使用 FAT12、FAT16 或 FAT32 格式化 USB 裝置。

**ERROR-16**

- iPod 韌體版本過時。
- 更新 iPod 版本。
- iPod 故障。
- 拔掉 iPod 的纜線。iPod 主選單顯示後，重新連接 iPod 並重設。

**STOP**

- 目前清單中無歌曲。
- 選擇含有歌曲的清單。

**NOT FOUND**

- 無相關歌曲。
- 傳送歌曲至 iPod。

### Bluetooth 裝置

**ERROR-10**

- 本機的 Bluetooth 模組斷電。
- 將點火開關轉至 OFF，再轉至 ACC 或 ON。

### 應用程式

**NO BT DEVICE GO TO BT MENU TO REGISTER**

- 找不到 Bluetooth 裝置。

- 透過Bluetooth連接本機和裝置 (第8頁)。

**CONN. FAILED PRESS BAND KEY TO RETRY**  
→ Bluetooth 連線失敗。  
- 按 BAND/  再次進行連線。

**DISCONNECTED PRESS BAND KEY TO RETRY**  
→ Bluetooth 連線失敗。  
- 按 BAND/  再次進行連線。

**CHECK APP**  
→ 無法連線至應用程式。  
- 依照畫面上的指示操作。

**START UP APP**  
→ 應用程式尚未開始執行。  
- 操作行動裝置以啟動應用程式。

## Spotify

**NO BT DEVICE GO TO BT MENU TO REGISTER**  
→ 找不到 Bluetooth 裝置。  
- 透過Bluetooth連接本機和裝置 (第8頁)。

**CONN. FAILED PRESS BAND KEY TO RETRY**  
→ Bluetooth 連線失敗。  
- 按 BAND/  再次進行連線。

**CHECK APP PRESS BAND KEY TO RETRY**  
→ 無法連線至 Spotify 應用程式。  
- 按 BAND/  再次進行連線。

**DISCONNECTED PRESS BAND KEY TO RETRY**  
→ Bluetooth 連線遺失。  
- 按 BAND/  再次進行連線。

**CHECK APP**  
→ 無法連線至 Spotify 應用程式。  
- 依照畫面上的指示操作。

## 操作指南

### 光碟與播放器

• 請僅使用具有以下兩種標誌之一的光碟。



- 使用 12-cm 光碟。
- 僅限使用傳統的圓形光碟。
- 下列光碟類型無法搭配本機使用：
  - 雙面碟
  - 8-cm 光碟：嘗試透過轉換器使用此類光碟可能會造成本機故障。
  - 奇特形狀的光碟
  - 非 CD 的光碟
  - 受損的光碟，包括破裂、有缺口或變形的光碟
  - 尚未最終燒錄的 CD-R/RW 光碟
- 請勿在光碟表面書寫或使用化學藥品。
- 清潔 CD 時，請用軟布從中心向外擦拭光碟。
- 凝結可能會暫時影響播放器之效能。請將其放置約一小時，適應較高的溫度。另外，請用軟布擦乾潮溼的光碟。
- 使用可在標籤表面上印刷的光碟時，請檢查光碟說明及警告。視光碟而定，有可能無法插入及退出。使用此類光碟可能會導致本設備受損。
- 請勿在光碟貼上市售標籤或其他素材。
  - 光碟可能會彎曲造成無法播放。
  - 標籤可能在播放期間脫落並阻礙光碟退出，導致設備受損。

### USB 儲存裝置

- 不支援透過 USB 集線器的連線。
- 開車前，請牢牢固定 USB 儲存裝置。請勿讓 USB 儲存裝置掉落到地板上，否則可能卡在煞車或油門踏板之下。
- 視 USB 儲存裝置而定，可能會出現下列問題。
  - 操作方式可能不同。
  - 本機可能無法識別儲存裝置。

- 檔案可能不會正常播放。  
- 當您在收聽廣播時，裝置可能會造成聲音干擾。

### iPod

- 請勿將 iPod 放置在高溫的地方。
- 開車時請牢牢固定 iPod。請勿讓 iPod 掉落到地板上，否則可能卡在煞車或油門踏板之下。
- iPod 連接本機時，iPod 的等化器和重播等設定會自動變更。中斷與 iPod 的連接時，這些設定將恢復原始設定。
- 儲存在 iPod 的不相容文字將不會顯示在本機上。

### 壓縮音訊相容性

- 只能顯示前 32 個字元作為檔案名稱 (包括副檔名) 或資料夾名稱。
- 本機可能會因使用將 WMA 檔案編碼的應用程式，而無法正常運作。
- 開始播放嵌入影像資料的音訊檔案，或儲存在有大量資料夾層級 USB 裝置上的音訊檔案時，可能會有延遲。

### ▲ 注意

- 先鋒不保證本產品與所有 USB 大量儲存裝置的相容性。對於使用本產品時導致媒體播放器、智慧型手機或其他裝置遺失的資料概不負責。
- 請勿將光碟或 USB 儲存裝置放在會產生高溫的位置。

### WMA 檔案

副檔名	.wma
位元率	48 kbps 至 320 kbps (CBR), 48 kbps 至 384 kbps (VBR)
取樣頻率	32 kHz, 44.1 kHz, 48 kHz

Windows Media™ Audio Professional, Lossless, 語音/DRM 資料流/視訊資料流	不相容
---	-----

### MP3 檔案

副檔名	.mp3
位元率	8 kbps 至 320 kbps (CBR), VBR
取樣頻率	8 kHz 至 48 kHz (32 kHz, 44.1 kHz, 48 kHz 用於加強)
相容的 1D3 標籤版本	1.0, 1.1, 2.2, 2.3, 2.4 (1D3 標籤 2.x 版本優先於 1.x 版本。)
M3u 播放清單	不相容
MP3i (互動式 MP3), mp3 Pro	不相容

### WAV 檔案

- WAV 檔案格式不能透過 MTP 連接。

副檔名	.wav
量化位元數	8 與 16 (LPCM), 4 (MSADPCM)
取樣頻率	16 kHz 至 48 kHz (LPCM), 22.05 kHz 及 44.1 kHz (MSADPCM)

### AAC 檔案

相容格式	iTunes 編碼的 AAC
副檔名	.m4a
取樣頻率	11.025 kHz 至 48 kHz
傳輸率	16 kbps 至 320 kbps, VBR
Apple Lossless	不相容
從 iTunes 商店購買的 AAC 檔案 (副檔名為 .m4p)	不相容

## 光碟

- 無論原始錄製歌曲之間空白部分的長短，壓縮音訊光碟播放時歌曲之間都會出現短暫的暫停。

可播放的資料夾階層	最多八層（實際的階層少於兩層。）
可播放的資料夾	最多 99
可播放的檔案	最多 999
檔案系統	ISO 9660 等級 1 及 2、Romeo、Joliet
多區段播放	相容
封包寫入資料傳送	不相容

## USB 裝置

- 開始播放有大量資料夾層級 USB 儲存裝置上的音訊檔案時，可能會有微延遲。

可播放的資料夾階層	最多八層（實際的階層少於兩層。）
可播放的資料夾	最多 500
可播放的檔案	最多 15 000
播放有版權保護的檔案	不相容
已分割的 USB 裝置	只能播放第一個磁碟分割。

## iPod 相容性

本機僅支援下列 iPod 機型。支援的 iPod 軟體版本如下所示。本機可能不支援較舊的版本。專用於

- iPod touch (第 1 代到第 6 代)
- iPod classic
- 具備視訊功能的 iPod
- iPod nano (第 1 代到第 7 代)
- iPhone 6s
- iPhone 6s Plus
- iPhone 6
- iPhone 6 Plus
- iPhone 5s
- iPhone 5c
- iPhone 5
- iPhone 4s

- iPhone 4
- iPhone 3GS
- iPhone 3G
- iPhone

- 操作可能因 iPod 的世代和／或軟體版本而異。
- 含 Lightning 接頭的 iPod 使用者應使用 Lightning 轉 USB 連接線 (iPod 隨附)。
- 含 Dock 接頭的 iPod 使用者應使用 CD-IU51。如需詳細資料，請洽詢您的經銷商。
- 關於檔案／格式相容性的資訊，請參閱 iPod 手冊。
- 有聲書、播客：相容

### ⚠ 注意

對於 iPod 資料的遺失，即使發生在使用本機時，先鋒概不負責。

## 音訊檔案順序

使用者無法使用本機指定資料夾編號和播放順序。音訊檔案順序因連接的裝置而定。請注意，USB 裝置中的隱藏檔案無法播放。

### 階層實例

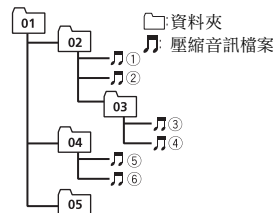

Level 1 Level 2 Level 3 Level 4

01 至 05: 資料夾編號

① 至 ⑥: 播放順序

## 版權及商標

### Bluetooth

Bluetooth® 字標和商標為 Bluetooth SIG, Inc. 所有，日本先鋒公司使用這些標誌皆需獲得授權。其他商標和商品名稱分屬其各自的擁有者所有。

### iTunes

Apple 及 iTunes 均是 Apple Inc. 於美國及其他國家註冊的商標。

### WMA

Windows Media 是 Microsoft Corporation 於美國及／或其他國家的商標或註冊商標。本產品採用 Microsoft Corporation 開發之技術，未獲 Microsoft Licensing, Inc. 授權不得使用或散布本技術。

### iPod 及 iPhone

iPhone、iPod、iPod classic、iPod nano 及 iPod touch 皆為 Apple Inc. 在美國及其他國家註冊的商標。Lightning 是 Apple Inc. 的商標。「Made for iPod」(專為 iPod 製造) 及「Made for iPhone」(專為 iPhone 製造) 表示該電子配件是專為連接至 iPod 或 iPhone 而設計，而且已通過開發廠商的認證以符合 Apple 的效能標準。對於本裝置的操作或是否符合安全與規範標準，Apple 概不擔負任何責任。請注意，此配件與 iPod 或 iPhone 一起使用會影響無線電的性能。

### Android & Google Play

Android、Google Play 和 Google Play 標誌是 Google Inc. 的商標。

### MIXTRAX

MIXTRAX 是日本先鋒公司的商標。

### Spotify®

SPOTIFY 與 Spotify 標誌屬於 Spotify AB。需要相容的行動數位裝置與 Premium 訂閱可使用的地方，請參閱 <https://www.spotify.com>。

## 規格

### 一般

額定電源：14.4 V DC (容許電壓範圍：12.0 V 至 14.4 V DC)  
接地系統：負極型  
最大電流消耗：10.0 A  
尺寸 (寬 × 高 × 深)：  
DIN  
機身：178 mm × 50 mm × 165 mm  
前端部分：188 mm × 58 mm × 17 mm  
D  
機身：178 mm × 50 mm × 165 mm  
前端部分：170 mm × 46 mm × 17 mm  
重量：1 kg

### 音訊

最大輸出功率：

- 50 W × 4 聲道 / 4 Ω (無重低音揚聲器)
- 50 W × 2 聲道 / 4 Ω + 70 W × 1 聲道 / 2 Ω (有重低音揚聲器)

連續輸出功率：

- 22 W × 4 (50 Hz 至 15 000 Hz, 5 % THD, 4 Ω 負載, 雙聲道驅動)
- 負載阻抗：4 Ω (容許範圍 4 Ω 至 8 Ω)
- 前輸出最大輸出電平：2.0 V
- 響度等高級：+10 dB (100 Hz), +6.5 dB (10 kHz) (音量：-30 dB)

等化器 (5 段圖形等化器)：

- 頻率：80 Hz/250 Hz/800 Hz/2.5 kHz/8 kHz
- 等化範圍：±12 dB (2 dB 間隔)

重低音揚聲器 (單聲道)：

- 頻率：50 Hz/63 Hz/80 Hz/100 Hz/125 Hz/160 Hz/200 Hz
- 斜率：-12 dB/oct, -24 dB/oct
- 增益：+6 dB 至 -24 dB
- 相位：正相／反相

### CD 播放器

系統：CD 音訊系統  
可用光碟：CD  
訊噪比：94 dB (1 kHz) (IEC-A 網路)  
聲道數：2 (立體聲)

MP3 解碼格式 :MPEG-1 & 2 Audio Layer 3  
WMA 解碼格式 : 第 7、7.1、8、9、10、11、12 版本 (雙聲道音訊) (Windows Media Player)  
AAC 解碼格式 :MPEG-4 AAC (僅限 iTunes 編碼) (第 10.6 版及更早版本)  
WAV 訊號格式 : 線性 PCM & MS ADPCM (無壓縮)

## USB

USB 標準規格 :USB 2.0 全速版  
最大電流供應 :1.5 A

USB 協定 :

MSC (大量儲存等級)  
MTP (媒體傳輸通訊協定)  
AOA (Android 開放附件) 2.0  
檔案系統 :FAT12、FAT16、FAT32  
MP3 解碼格式 :MPEG-1 & 2 Audio Layer 3  
WMA 解碼格式 : 第 7、7.1、8、9、10、11、12 版本 (雙聲道音訊) (Windows Media Player)  
AAC 解碼格式 :MPEG-4 AAC (僅限 iTunes 編碼) (第 10.6 版及更早版本)  
WAV 訊號格式 : 線性 PCM & MS ADPCM (無壓縮)

## FM 調諧器

頻率範圍 :87.5 MHz 至 108.0 MHz  
可用靈敏度 :11 dBf (1.0  $\mu$ V/75  $\Omega$ , 單聲道, S/N:30 dB)  
訊噪比 :72 dB (IEC-A 網路)

## AM 調諧器

頻率範圍 :531 kHz 至 1 602 kHz (9 kHz)  
530 kHz 至 1 640 kHz (10 kHz)  
可用靈敏度 :25  $\mu$ V (S/N:20 dB)  
訊噪比 :62 dB (IEC-A 網路)

## SW 調諧器

頻率範圍 :  
2 300 kHz 至 7 735 kHz (2 300 kHz 至 2 495 kHz, 2 940 kHz 至 4 215 kHz, 4 540 kHz 至

5 175 kHz, 5 820 kHz 至 6 455 kHz, 7 100 kHz 至 7 735 kHz)  
9 500 kHz 至 21 975 kHz (9 500 kHz 至 10 135 kHz, 11 580 kHz 至 12 215 kHz, 13 570 kHz 至 13 870 kHz, 15 100 kHz 至 15 735 kHz, 17 500 kHz 至 17 985 kHz, 18 015 kHz 至 18 135 kHz, 21 340 kHz 至 21 975 kHz)

可用靈敏度 :28  $\mu$ V (S/N:20 dB)  
訊噪比 :62 dB (IEC-A 網路)

## Bluetooth

版本 : 經過認證的 Bluetooth 3.0  
輸出功率 : 最大 +4 dBm (功率等級 2)  
頻率波段 : 2 400 MHz 至 2 483.5 MHz

Bluetooth 設定檔 :

GAP (一般存取設定檔)  
SDAP (服務發現應用程式設定檔)  
OPP (物件推送設定檔)  
HFP (免持設定檔) 1.6  
PBAP (電話簿存取設定檔)  
A2DP (進階音訊分配設定檔)  
AVRCP (音訊/視訊遙控器設定檔) 1.5  
SPP (序列埠設定檔) 1.1

## 註

規格與設計可能改變, 恕不另行通知。





## المؤالف SW

نطاق الترددات:

٢٣٠٠ كيلو هرتز إلى ٧٧٣٥ كيلو هرتز (٢٣٠٠ كيلو هرتز إلى ٢٤٩٥ كيلو هرتز، ٢٩٤٠ كيلو هرتز إلى ٤٢١٥ كيلو هرتز، ٤٥٤٠ كيلو هرتز إلى ٥١٧٥ كيلو هرتز، ٥٨٢٠ كيلو هرتز إلى ٦٤٥٥ كيلو هرتز، ٧١٠٠ كيلو هرتز إلى ٧٧٣٥ كيلو هرتز) ٩٥٠٠ كيلو هرتز إلى ٢١٩٧٥ كيلو هرتز (٩٥٠٠ كيلو هرتز إلى ١٠١٣٥ كيلو هرتز، ١١٥٨٠ كيلو هرتز إلى ١٢٢١٥ كيلو هرتز، ١٣٥٧٠ كيلو هرتز إلى ١٣٨٧٠ كيلو هرتز، ١٥١٠٠ كيلو هرتز إلى ١٥٧٣٥ كيلو هرتز، ١٧٥٠٠ كيلو هرتز إلى ١٧٩٨٥ كيلو هرتز، ١٨٠١٥ كيلو هرتز إلى ١٨١٣٥ كيلو هرتز، ٢١٣٤٠ كيلو هرتز إلى ٢١٩٧٥ كيلو هرتز) الحساسية القابلة للاستخدام: ٢٨ ميكروفولت (نسبة الإشارة إلى الضجيج: ٢٠ ديسيبل) نسبة الإشارة إلى الضجيج: ٦٢ ديسيبل (شبكة IEC-A)

## Bluetooth

الإصدار: Bluetooth 3.0 معتمد

طاقة الإخراج: +٤ dBm كحد أقصى (صنف الطاقة ٢) موجة (موجات) التردد: ٢٤٠٠ ميغاهرتز إلى ٢٤٨٣,٥ ميغاهرتز مواصفات Bluetooth:

GAP (Generic Access Profile)  
SDAP (Service Discovery Application Profile)  
OPP (Object Push Profile)  
HFP (Hands Free Profile)  
PBAP (Phone Book Access Profile)  
A2DP (Advanced Audio Distribution Profile)  
AVRCP (Audio/Video Remote Control Profile)  
SPP (Serial Port Profile)

## ملاحظة

المواصفات والتصميم عرضة للتعديل بدون إشعار مسبق.

صيغة فك التشفير WMA: إصدار 7.1، 8، 9، 10، 11 (صوت ستيريو) (Windows Media Player)

صيغة فك التشفير AAC: AAC-MPEG-4 (فك تشفير iTunes فقط) (إصدار 10.6 وأسبق) صيغة الإشارة WAV: Linear PCM و MS ADPCM (غير مضغوطة)

## USB

مواصفات USB القياسية: USB 2.0 سرعة كاملة إمداد التيار الكهربائي الأقصى: ١,٥ أمبير بروتوكول USB:

MSC (Mass Storage Class)  
MTP (Media Transfer Protocol)  
AOA (Android Open Accessory)  
2.0 FAT32، FAT16، FAT12 نظام الملفات: صيغة فك التشفير MP3: MPEG-1 & 2 Audio Layer 3

صيغة فك التشفير WMA: إصدار 7.1، 8، 9، 10، 11 (صوت ستيريو) (Windows Media Player)

صيغة فك التشفير AAC: AAC-MPEG-4 (فك تشفير iTunes فقط) (إصدار 10.6 وأسبق) صيغة الإشارة WAV: Linear PCM و MS ADPCM (غير مضغوطة)

## مؤالف FM

نطاق الترددات: ٨٧,٥ ميغاهرتز إلى ١٠٨,٠ ميغاهرتز الحساسية القابلة للاستخدام: ١١ dBf (١٠,٠ ميكروفولت/٧٥ أوم، أحادي، نسبة الإشارة إلى الضجيج: ٣٠ ديسيبل) نسبة الإشارة إلى الضجيج: ٧٢ ديسيبل (شبكة IEC-A)

## مؤالف AM

نطاق الترددات: ٥٣١ كيلوهرتز إلى ١٦٠٢ كيلو هرتز (٩ كيلو هرتز) ٥٣٠ كيلو هرتز إلى ١٦٤٠ كيلو هرتز (١٠ كيلو هرتز) الحساسية القابلة للاستخدام: ٢٥ ميكروفولت (نسبة الإشارة إلى الضجيج: ٢٠ ديسيبل) نسبة الإشارة إلى الضجيج: ٦٢ ديسيبل (شبكة IEC-A)

## توافق iPod

هذه الوحدة تدعم موديلات iPod التالية. يتم عرض إصدارات برنامج iPod المدعومة أدناه. قد لا تكون الإصدارات القديمة معتمدة.

- touch – iPod (الجيل الأول إلى السادس)
- classic – iPod classic
- iPod مع فيديو
- iPod nano (الجيل الأول إلى السابع)
- iPod nano
- iPhone 6s
- iPhone 6s Plus
- iPhone 6
- iPhone 6 Plus
- iPhone 5s
- iPhone 5c
- iPhone 5
- iPhone 4s
- iPhone 4
- iPhone 3GS
- iPhone 3G
- iPhone

- قد تختلف العمليات اعتمادا على جيل و/أو إصدار برنامج iPod.
- يجب على مستخدمي iPod والموصل السريع استخدام Lightning إلى كابل USB (مرفق مع iPod).
- يجب على مستخدمي iPod مع موصل القاعدة استخدام CD-IU51. للمزيد من التفاصيل، راجع الوكيل.
- راجع كتيبات الدليل iPod للحصول على معلومات حول توافق الملف/الصيغة.
- كتاب صوتي، بودكاست: متوافق



لتحميل Pioneer أي مسؤولية عن البيانات المفقودة على iPod، حتى إذا فقدت تلك البيانات عند استخدام هذه الوحدة.

## سلسلة الملفات الصوتية

لا يمكن للمستخدم تحديد أرقام المجلدات وتخصيص تسلسلات التشغيل مع هذه الوحدة. تسلسل الملف الصوتي يعتمد على الجهاز المتصل. لاحظ أنه لا يمكن تشغيل الملفات المخفية في جهاز USB.

### مثال التسلسل

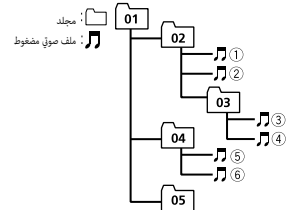

المستوى ٤ للمستوى ٢ للمستوى ١

01 إلى 05: رقم المجلد

① إلى ⑥: تسلسل التشغيل

## حقوق النسخ والعلامات التجارية

### Bluetooth

العلامة الممثلة في كلمة Bluetooth® وشعارات Bluetooth هي علامات تجارية مسجلة ملك لشركة Bluetooth SIG, Inc. وأي استخدام لهذه العلامات من قبل PIONEER CORPORATION يتم بموجب ترخيص. العلامات التجارية والأسماء التجارية الأخرى تخص أصحابها المعنيين.

### iTunes

Apple و iTunes هما علامتان تجاريتان لشركة Apple Inc. مسجلتان في الولايات المتحدة ودول أخرى.

### WMA

Windows Media هي علامة تجارية مسجلة أو علامة تجارية لشركة Microsoft Corporation في الولايات المتحدة وأو دول أخرى. هذا الجهاز يحتوي على تقنية مملوكة لشركة Microsoft Corporation ولا يمكن استخدامها أو

توزيعها بدون ترخيص من شركة Microsoft Licensing, Inc.

### iPod & iPhone

iPod و iPod و iPod و iPod و iPod nano و iPod touch هي علامات تجارية لشركة Apple Inc. مسجلة في الولايات المتحدة الأمريكية وبلدان أخرى.

Lightning هي علامة تجارية لشركة Apple Inc. "Made for iPod" و "Made for iPhone" تعني أن الملحق الإلكتروني تم تصميمه خصيصاً للتوصيل بأجهزة iPod أو iPhone على التوالي، وتم ترخيصه من قبل جهة التطوير لاستيفاء معايير أداء Apple. Apple غير مسؤولة عن تشغيل هذا الجهاز أو توافقه مع معايير السلامة واللوائح. يرجى ملاحظة أن استخدام هذا الملحق مع iPod أو iPhone قد يؤثر على الأداء اللاسلكي.

### Android & Google Play

Android و Google Play وشعار Google Play هي علامات تجارية لشركة Google Inc.

### MIXTRAX

MIXTRAX هو علامة تجارية لصالح PIONEER CORPORATION.

### Spotify®

SPOTIFY وشعار Spotify ضمن العلامات التجارية المسجلة لـ Spotify AB. الأجهزة الرقمية المحمولة المتوافقة والاشتراك المتميز ضروري، إن وجد، راجع <https://www.spotify.com>.

## المواصفات

### عام

مصدر الطاقة المصنّف: ١٤,٤ فولت تيار مباشر (مدى الجهد المسموح به: ١٢,٠ فولت إلى ١٤,٤ فولت تيار مباشر)  
نظام التّأريض: نوع سالب  
استهلاك التيار الكهربائي الأقصى: ١,٠٠ أمبير  
الأبعاد (عرض × طول × عمق):

### DIN

الشماسية: ١٧٨ مم × ٥٠ مم × ١٦٥ مم

المقدمة: ١٨٨ مم × ٥٨ مم × ١٧ مم D

الشماسية: ١٧٨ مم × ٥٠ مم × ١٦٥ مم  
المقدمة: ١٧٠ مم × ٤٦ مم × ١٧ مم

الوزن: ١ كغ

### الصوت

إخراج الطاقة القصوى:

• ٥٠ وات × ٤ قناة/٤ أوم (دون مضخم الصوت الفرعي)

• ٥٠ وات × ٢ قناة/٤ أوم + ٧٠ وات × ١ قناة/٢ أوم (لمضخم الصوت الفرعي)

إخراج الطاقة المتواصلة:

• ٢٢ واط × ٤ (٥٠ هرتز إلى ١٥٠٠٠ هرتز، ٥٪ THD، سلك ٤ أوم، قيادة كلتي القنوات)

• معاوقة السلك: ٤ أوم (٤ أوم إلى ٨ أوم مسموح به) مستوى الإخراج الأقصى للمنافذ الإخراج: ٢٠ فولت

كفّاف جهارة الصوت: ١٠+ ديسيبل (١٠٠ هرتز)،

٦,٥+ ديسيبل (١٠ كيلو هرتز) (مستوى الصوت: ٣٠- ديسيبل)

معادل (معادل بيني نطاق ٥):

التردد: ٨٠ هرتز/٢٥٠ هرتز/٨٠٠ هرتز/

٢,٥ كيلو هرتز/٨ كيلو هرتز

مدى المتعادل: ١٢± ديسيبل (خطوة ٢ ديسيبل) مضخم فرعي (أحادي):

التردد: ٥٠ هرتز/٦٣ هرتز/٨٠ هرتز/

١٠٠ هرتز/١٢٥ هرتز/١٦٠ هرتز/٢٠٠ هرتز

الانحناء: ١٢- ديسيبل/أوكتاف، ٢٤- ديسيبل/أوكتاف

الكسب: ٦+ ديسيبل إلى ٢٤- ديسيبل

القطب: عادي/عكسي

### مشغل CD

النظام: نظام الصوت للقرص المدمج الأقراص القابلة للاستخدام: قرص مدمج نسبة الإشارة إلى الضجيج: ٩٤ ديسيبل (١ كيلو هرتز) (شبكة A-IEC)

عدد القنوات: ٢ (ستيريو)

صيغة فك التشفير MP3: MPEG-1 & 2 Audio Layer 3

معدل الإرسال	١٦ كيلوبت في الثانية إلى ٣٣٠ كيلوبت في الثانية، VBR
Apple Lossless	غير متوافقة
ملف AAC تم شراؤه من iTunes Store (صيغة الملف m4p).	غير متوافقة

### القرص

- بغض النظر عن طول القسم الفارغ بين الأغاني في التسجيل الأصلي، سوف يتم تشغيل الأقراص الصوتية المضغوطة مع وقفة قصيرة بين الأغاني.

تسلسل المجلدات القابلة للتشغيل	ما يصل إلى ثمانية مستويات (التسلسل الهرمي العملي أقل من مستويين).
المجلدات التي يمكن تشغيلها	حتى ٩٩
الملفات التي يمكن تشغيلها	حتى ٩٩٩
نظام الملفات	ISO 9660 Level 1 و ISO 2، Joliet، Romeo
تشغيل متعدد الدورات	متوافق
نقل حزم بيانات الكتابة	غير متوافقة

### جهاز USB

- قد يكون هناك تأخير طفيف عند بدء تشغيل الملفات الصوتية على جهاز تخزين USB مع كثير من تسلسلات المجلدات.

تسلسل المجلدات القابلة للتشغيل	ما يصل إلى ثمانية مستويات (التسلسل الهرمي العملي أقل من مستويين).
المجلدات التي يمكن تشغيلها	حتى ٥٠٠
الملفات التي يمكن تشغيلها	حتى ١٥٠٠٠
تشغيل الملفات المحمية بموجب حقوق النسخ	غير متوافقة
جهاز USB مقسم	يمكن تشغيل القسم الأول فقط.

غير متوافقة	Windows Media™ Audio Professional DRM/Voice .Lossless مع Stream/Stream فيديو
-------------	--

### ملفات MP3

امتداد الملف	.mp3
معدل البت	٨ كيلو بت في الثانية إلى ٣٢٠ كيلو بت في الثانية (VBR، CBR)
تردد العينات	٨ كيلو هرتز إلى ٤٨ كيلو هرتز (٣٢ كيلو هرتز، ٤٤.١ كيلو هرتز، ٤٨ كيلو هرتز للتأكيد)
إصدار بطاقة ID3 متوافق	1.0، 1.1، 2.0، 2.1، 2.2، 2.3، 2.4 (تغطي الأولوية لبطاقة ID3 الإصدار 2.X على الإصدار 1.X).
قائمة التشغيل M3u	غير متوافقة
MP3i (MP3 تفاعلي)، mp3 PRO	غير متوافقة

### ملفات WAV

- لا يمكن توصيل صيغ الملفات WAV عبر MTP.

امتداد الملف	.wav
بتات تجزئة الكميات	٨ و ١٦ (LPCM)، ٤ (MSADPCM)
تردد العينات	١٦ كيلو هرتز إلى ٤٨ كيلو هرتز (LPCM)، ٣٢٠، ٥٠٠ كيلو هرتز و ٤٤.١ كيلو هرتز (MSADPCM)

### ملفات AAC

الصيغة المتوافقة	AAC مشفرة بواسطة iTunes
امتداد الملف	.m4a
تردد العينات	١١،٠٢٥ كيلوهرتز إلى ٤٨ كيلوهرتز

- قد يسبب الجهاز تشويشا مسموعا عند الاستماع للراديو.

### iPod

- لا تترك iPod في أماكن درجات الحرارة فيها مرتفعة.
- قم بتأمين iPod بإحكام عند القيادة. لا تترك iPod يقع على الأرضية، حيث قد يحترق تحت الفرامل أو دواسة السرعة.
- تم تغيير إعدادات iPod مثل المعادل وإعادة التشغيل تلقائيا عند توصيل iPod بالوحدة. عند فصل iPod، سوف تعود هذه الإعدادات إلى الإعدادات الأصلية.
- لن يتم عرض النص غير المتوافق المحفوظ في iPod بواسطة الوحدة.

### توافق الصوت المضغوط

- يمكن عرض الأحرر ٢٢ الأولي فقط كاسم ملف (بما في ذلك امتداد الملف) أو اسم مجلد.
- قد لا تعمل الوحدة بشكل صحيح حسب التطبيق المستخدم لتشفير ملفات WMA.
- قد يكون هناك تأخير طفيف في بداية تشغيل الملفات الصوتية المدججة مع بيانات صور أو ملفات صوتية مخزنة في جهاز USB مع العديد من تسلسلات المجلدات.

### تنبيه

- لا يمكن أن تضمن Pioneer التوافق مع كل أجهزة التخزين USB، كما لا تتحمل أي مسؤولية عن أية خسارة للبيانات في أجهزة التشغيل أو الهواتف الذكية أو أجهزة أخرى أثناء استخدام هذا المنتج.
- لا تترك الأقراص أو جهاز التخزين USB في أي مكان يكون عرضة لدرجات حرارة عالية.

### ملفات WMA

امتداد الملف	.wma
معدل البت	٤٨ كيلو بت في الثانية إلى ٣٢٠ كيلو بت في الثانية (CBR)، ٤٨ كيلو بت في الثانية إلى ٣٨٤ كيلو بت في الثانية (VBR)
تردد العينات	٣٢ كيلو هرتز، ٤٤.١ كيلو هرتز، ٤٨ كيلو هرتز

- استخدم أقراص ١٢ سم.
- استخدم أقراص دائرية بالكامل ومألوفة فقط.
- لا يمكن استخدام الأنواع التالية من الأقراص مع هذه الوحدة:
- الأقراص المزدوجة
- الأقراص ٨ سم: محاولات استخدام هذه الأقراص مع مهاين قد يتسبب في تلف الوحدة.
- أقراص بشكل غريب
- أقراص أخرى غير الأقراص المدججة CD
- الأقراص الثالثة، بما في ذلك الأقراص المخدوشة أو المكسرة أو المشوهة
- أقراص CD-R/RW التي لم يتم إنهاء إعدادها
- لا تكتب أو تستخدم مواد كيميائية على سطح الأقراص.

- لتنظيف CD، قم بمسح القرص بقطعة قماش ناعمة من المركز نحو الخارج.
- الكثف قد يضعف أداء المشغل مؤقتا. لا تستخدمه لحوالي ساعة واحدة للتكيف مع درجة حرارة أكثر دفئا. امسح أيضا أي فري رطب بقطعة قماش ناعمة.
- عند استخدام أقراص يمكن طبعها على أسطح البطاقات، قم بالتحقق من التعليمات والتحذيرات بشأن الأقراص. وفقا للأقراص، قد لا يكون الإدخال والإخراج ممكنا. استخدام مثل هذه الأقراص قد يؤدي إلى تلف هذا الجهاز.
- لا تقم بتثبيت البطاقات المتاحة تجاريا أو غيرها من المواد على الأقراص.
- قد تشوه الأقراص مما يجعل القرص غير قابل للتشغيل.
- قد تنفصل البطاقات أثناء التشغيل وتمنع إخراج الأقراص، مما قد يؤدي إلى تلف الجهاز.

### جهاز تخزين USB

- لا يتم دعم التوصيلات عبر الموزعات USB.
- قم بتأمين جهاز تخزين USB بإحكام قبل القيادة. لا تترك جهاز تخزين USB يقع على الأرضية، حيث قد يحترق تحت الفرامل أو دواسة السرعة.
- اعتمادا على جهاز التخزين USB، قد تحدث المشاكل التالية.
- قد تختلف العمليات.
- قد لا يتم التعرف على جهاز التخزين.
- قد لا يتم تشغيل الملفات بشكل صحيح.

- اضغط **BAND** لإجراء توصيل مرة أخرى.

#### CHECK APP

← أخفق التوصيل بالتطبيق.

- اتبع التعليمات التي تظهر على الشاشة.

#### START UP APP

← لم يبدأ تشغيل التطبيق بعد.

- قم بتشغيل الجهاز المحمول لبدء التطبيق.

#### Spotify

#### NO BT DEVICE GOTO BT MENU TO REGISTER

← لا يوجد أي جهاز Bluetooth.

- قم بتوصيل الوحدة والجهاز عبر Bluetooth (صفحة ٨).

#### CONN. FAILED PRESS BAND KEY TO RETRY

← أخفق توصيل Bluetooth.

- اضغط **BAND** لإجراء توصيل مرة أخرى.

#### CHECK APP PRESS BAND KEY TO RETRY

← أخفق التوصيل بالتطبيق Spotify.

- اضغط **BAND** لإجراء توصيل مرة أخرى.

#### DISCONNECTED PRESS BAND KEY TO RETRY

← تم فقدان التوصيل Bluetooth.

- اضغط **BAND** لإجراء توصيل مرة أخرى.

#### CHECK APP

← أخفق التوصيل بالتطبيق Spotify.

- اتبع التعليمات التي تظهر على الشاشة.

#### إرشادات حول الاستخدام

#### الأقراص والمشغل

• استخدم الأقراص التي عليها أحد الشعارين التاليين فقط.



#### ERROR-23

← لم تتم صياغة جهاز USB بشكل صحيح.

- قم بصياغة جهاز USB بواسطة FAT12 أو FAT16 أو FAT32.

#### ERROR-16

← إصدار البرنامج الثابت في iPod قديم.

- قم بتحديث إصدار iPod.

← إخفاق iPod.

- قم بفصل الكابل من iPod.

عند عرض القائمة الرئيسية لـ iPod، قم بإعادة

توصيل iPod وإعادة ضبطه.

#### STOP

← لا توجد أغاني في القائمة الحالية.

- اختر قائمة تحتوي على أغاني.

#### NOT FOUND

← لا توجد أغاني ذات صلة.

- قم بنقل الأغاني إلى iPod.

#### جهاز Bluetooth

#### ERROR-10

← انقطعت الطاقة عن تركيبه Bluetooth للوحدة.

- قم بضبط مفتاح الإشعال على OFF ثم على ACC أو ON.

#### التطبيقات

#### NO BT DEVICE GO TO BT MENU TO REGISTER

← لا يوجد أي جهاز Bluetooth.

- قم بتوصيل الوحدة والجهاز عبر Bluetooth (صفحة ٨).

#### CONN. FAILED PRESS BAND KEY TO RETRY

← أخفق توصيل Bluetooth.

- اضغط **BAND** لإجراء توصيل مرة أخرى.

#### DISCONNECTED PRESS BAND KEY TO RETRY

← أخفق توصيل Bluetooth.

#### N/A USB

← جهاز USB الموصول غير مدعوم بواسطة هذه

الوحدة.

- قم بفصل الجهاز واستبداله بجهاز USB متوافق.

#### HUB ERROR

← جهاز USB الموصول عبر موزع USB غير مدعوم

بواسطة هذه الوحدة.

- قم بتوصيل جهاز USB مباشرة إلى هذه الوحدة

باستخدام كابل USB.

#### CHECK USB

← يوجد دائرة قصيرة في الموصل USB أو كابل USB.

- تأكد من عدم مسك موصل USB أو كابل USB

بشيء ما أو تلفه.

← جهاز USB الموصول يستهلك أكثر من الحد الأقصى

المسموح به من التيار الكهربائي.

- قم بفصل جهاز USB ولا تستخدمه. قم بضبط

مفتاح الإشعال على OFF ثم على ACC أو ON.

قم بتوصيل أجهزة USB المتوافقة فقط.

← iPod يعمل بشكل صحيح ولكن لا يمكن شحنه.

- تأكد من أن كابل توصيل iPod لم تحدث له دائرة

قصيرة (على سبيل المثال، لم يحتسب في مواد

معدنية). بعد التحقق، قم بضبط مفتاح الإشعال

على OFF ثم ON، أو فصل iPod ثم إعادة

توصيله.

#### ERROR-19

← أخفق الاتصال.

- قم بإجراء إحدى العمليات التالية، ثم العودة إلى

مصدر USB.

• قم بضبط مفتاح الإشعال على OFF ثم على

ON.

• قم بفصل جهاز USB.

• قم بالتغيير إلى مصدر مختلف.

← إخفاق iPod.

- قم بفصل الكابل من iPod.

عند عرض القائمة الرئيسية لـ iPod، قم بإعادة

توصيل iPod وإعادة ضبطه.

#### FORMAT READ

← في بعض الأحيان هناك تأخير بين بداية التشغيل

وبدء سماع أي صوت.

- انتظر حتى تختفي الرسالة وتسمع صوتا.

#### NO AUDIO

← القرص المدخل لا يحوي أي ملفات قابلة للتشغيل.

- قم باستبدال القرص.

#### SKIPPED

← القرص المدخل يحوي ملفات محمية DRM.

- تم تخطي الملفات المحمية.

#### PROTECT

← كل الملفات الموجودة في القرص المدخل مدمجة مع

DRM.

- قم باستبدال القرص.

#### جهاز iPod/USB

#### FORMAT READ

← في بعض الأحيان هناك تأخير بين بداية التشغيل

وبدء سماع أي صوت.

- انتظر حتى تختفي الرسالة وتسمع صوتا.

#### NO AUDIO

← لا توجد أغاني.

- قم بنقل الملفات الصوتية إلى جهاز USB وقم

بالتوصيل.

← تم تفعيل حماية جهاز USB الموصول.

- اتبع تعليمات جهاز USB لإلغاء تفعيل الحماية.

#### SKIPPED

← جهاز USB الموصول يحوي ملفات محمية DRM.

- تم تخطي الملفات المحمية.

#### PROTECT

← كل الملفات الموجودة في جهاز USB الموصول

مدمجة مع DRM.

- قم باستبدال جهاز USB.

## معلومات إضافية

### رسائل خطأ

#### مشارك

#### AMP ERROR

- ← تفشل هذه الوحدة في العمل أو التوصيل بمكبر الصوت غير صحيح.
- ← تم تفعيل الدائرة الكهربائية الواقية.
- ← تحقق من التوصيل بمكبر الصوت.
- ← قم بضغط مفتاح الإشعال على OFF ثم على ON مرة أخرى. إذا بقيت الرسالة، اتصل بالموزع أو محطة الخدمة Pioneer المعتمدة للمساعدة.

#### NO TITLE NO XXXX (مثلا)

- ← لا توجد معلومات نصية مدرجة.
- ← قم بتبديل العرض أو تشغيل مقطع/ملف آخر.

#### مشغل CD

#### ERROR-07, 11, 12, 17, 30

- ← القرص متسخ.
- ← قم بتنظيف القرص.
- ← القرص مخدوش.
- ← قم باستبدال القرص.

#### ERROR-07, 10, 11, 12, 15, 17, 30, A0

- ← يوجد خطأ كهربائي أو ميكانيكي.
- ← قم بضغط مفتاح الإشعال على OFF ثم على ON. أو قم بالتبديل إلى مصدر آخر، ثم العودة إلى مشغل CD.

#### ERROR-15

- ← القرص المدخل فارغ.
- ← قم باستبدال القرص.

#### ERROR-23

- ← صيغة CD غير مدعومة.
- ← قم باستبدال القرص.

### تحري الخلل وإصلاحه

تعود الشاشة تلقائياً إلى الشاشة العادية.

- ← لم يتم إجراء أي عملية لحوالي ٣٠ ثانية.
- ← إجراء عملية.

يتغير نطاق إعادة التشغيل بشكل غير متوقع.

- ← اعتماداً على نطاق إعادة التشغيل، قد يتغير النطاق المختار عندما يتم اختيار مجلد أو مسار آخر أو أثناء التقديم/الترجيع السريع.
- ← اختر نطاق إعادة التشغيل مجدداً.

لم يتم تشغيل مجلد فرعي.

- ← لا يمكن تشغيل المجلدات الفرعية عند اختيار [FLD] (إعادة تشغيل المجلد).
- ← اختر نطاق إعادة تشغيل آخر.

الصوت متقطع.

- ← أنت تستخدم جهازاً مثل الهاتف المحمول الذي قد يسبب تشويشاً مسموعاً.
- ← قم بنقل الأجهزة الكهربائية التي قد تسبب التداخل بعيداً عن الوحدة.

لا يتم تشغيل الصوت الصادر من مصدر الصوت

Bluetooth.

- ← هناك مكالمات جارية على هاتف محمول موصول بـ Bluetooth.
- ← سوف يتم تشغيل الصوت عند إنهاء المكالمات.
- ← يتم حالياً تشغيل هاتف محمول موصول بـ Bluetooth.

توقف عن استخدام الهاتف المحمول.

- ← لم يتم إجراء توصيل بين الوحدة والهاتف المحمول بشكل صحيح بعد مكالمات أجريت بواسطة هاتف محمول موصول بـ Bluetooth.

قم بإجراء توصيل Bluetooth بين الوحدة والهاتف المحمول مرة أخرى.

٢ قم بتثبيت الميكروفون على الجانب الخلفي لعمود التوجيه.

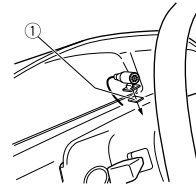

① شريط مزدوج الجانب

التثبيت على حاجب الشمس

١ ناسب سلك الميكروفون في الشق.

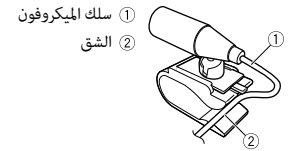

٢ قم بتثبيت مشبك الميكروفون على حاجب الشمس.

خفض حاجب الشمس يقلل من نسبة التعرف على الصوت.

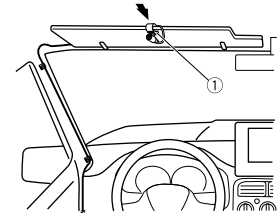

① مشبك الميكروفون

التثبيت على عمود التوجيه

١ قم بتزليق قاعدة الميكروفون لفصله عن مشبك الميكروفون.

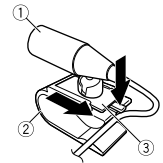

① ميكروفون  
② مشبك الميكروفون  
③ قاعدة الميكروفون

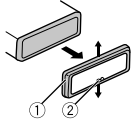

- ① حلقة الزخرفة
- ② الطرف المتلوم

- تحرير اللوحة الأمامية يمكنك من الوصول السهل إلى حلقة الزخرفة.
- عند إعادة تثبيت حلقة الزخرفة، قم بتوجيه الجانب الذي يوجد فيه الطرف المتلوم للأسفل.

٢ قم بإدخال مفاتيح الإخراج المرفقة في كلي جانبي الوحدة حتى يستقران في مكانهما.

٣ قم بسحب الوحدة من لوحة القيادة.

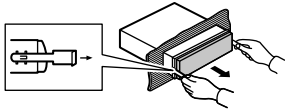

## تركيب الميكروفون

يجب وضع الميكروفون مباشرة أمام السائق في على مسافة مناسبة لالتقاط الأصوات بوضوح.

### ⚠ تنبيه

من الخطير للغاية السماح لسلك الميكروفون أن يلتف حول عمود التوجيه أو ذراع ناقل الحركة. تأكد من تركيب الميكروفون بحيث لا يعيق القيادة. يوصى باستخدام المشابك (تباع بشكل منفصل) لترتيب الأسلاك.

### ملاحظة

وفقا لموديل السيارة، قد يكون طول كابل الميكروفون قصيرا جدا عند تركيب الميكروفون على حاجب الشمس. في مثل تلك الحالات، قم بتثبيت الميكروفون على عمود التوجيه.

## تركيب قاعدة DIN

١ قم بإدخال كَم التركيب المرفق في لوحة القيادة.

٢ قم بتأمين كَم التركيب باستخدام مفك براغي لثني الأطراف المعدنية (٩٠ درجة) في مكانها.

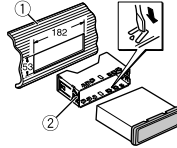

### ① لوحة القيادة

### ② كَم التركيب

• تأكد من تركيب الوحدة في مكانها بإحكام. قد يسبب التركيب غير المستقر تجاوزا أو أعطال أخرى.

## عند عدم استخدام كَم التركيب المرفق

١ قم بتحديد الموضع المناسب حيث تتوافق الثقوب على الدعامات وجانب الوحدة.

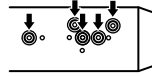

٢ قم بشد برغيتين على كل جانب.

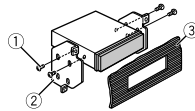

- ① برغي مسنعي (٥ مم × ٩ مم)
- ② دعامة التركيب
- ③ لوحة القيادة أو وحدة التحكم

## إزالة الوحدة (مثبتة مع كَم التركيب المرفق)

١ قم بإزالة حلقة الزخرفة.

- ① تحكّم عن بعد في النظام
- ② توصيل بالكابل الأزرق/الأصفر.
- ③ مضخم كهربائي (بياع منفصلا)
- ④ توصيل بكابلات RCA (تباع منفصلة)
- ⑤ إلى الإخراج الأمامي
- ⑥ مكبر الصوت الأمامي
- ⑦ إلى الإخراج الخلفي أو إخراج مضخم صوت فرعي
- ⑧ مكبر صوت خلفي أو مضخم صوت فرعي

## التركيب

### ⚠ هام

- تحقق من كل التوصيلات والأنظمة قبل التركيب النهائي.
- لا تستخدم أجزاء غير معتمدة بما أن هذا قد يسبب أعطالا.
- استشر الموزع إذا كان التركيب يتطلب حفر ثقوب أو تعديلات أخرى على السيارة.
- لا تقم بتركيب هذه الوحدة عندما:
  - قد تتداخل مع تشغيل السيارة.
  - قد تتسبب في إصابة أحد الركاب بسبب توقف مفاجئ.
- سوف يتضرر ليزر شبه الموصل إذا سخن بشكل مفرط.
- قم بتركيب هذه الوحدة بعيدا عن الأماكن الساخنة، على سبيل المثال بالقرب من مخرج سخان.
- يتم الحصول على الأداء الأمثل عند تركيب الوحدة حسب زاوية أقل من ٦٠ درجة.
- عند التركيب، ولضمان التبريد المناسب للحرارة عند استخدام هذه الوحدة، تأكد من ترك مساحة فسيحة وراء اللوحة الخلفية ولف أي كابلات مرتخية بحيث لا تسد فتحات التهوية.

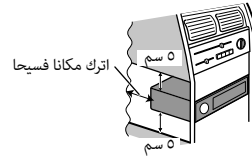

- ⑫ بنفسجي
- ⑬ بنفسجي/أسود
- ⑭ أسود (سلك تاريض بالشاسيه)
- ⑮ قم بالتوصيل بمكان معدني نظيف وخال من الطلاء.
- ⑯ أصفر
- ⑰ قم بالتوصيل بموصل تيار ١٢ فولت ثابت.
- ⑱ أحمر
- ⑲ قم بالتوصيل بموصل يتحكم فيه مفتاح الإشعال (١٢ فولت تيار مباشر).
- ⑳ أزرق/أبيض
- ㉑ قم بالتوصيل بموصل يتحكم في النظام للمضخم الكهربائي أو موصل يتحكم ترحيل ذاتي الهوائي (الحد أقصى ٣٠٠ مللي أمبير ١٢ فولت تيار مباشر).
- ㉒ مضخم صوت فرعي (٤ أوم)
- ㉓ عند استخدام مضخم صوت فرعي ٢ أوم، تأكد من توصيل مضخم الصوت الفرعي بالسلك البنفسجي والسلك البنفسجي/الأسود لهذه الوحدة. لا تقم بتوصيل أي شيء بالسلك الأخضر والسلك الأخضر/الأسود.
- ㉔ غير مستخدم.
- ㉕ مضخم صوت فرعي (٤ أوم) × ٢
- ㉖ برتقالي/أبيض (DEH-X4950BT فقط) توصيل بإشارة الإضاءة في السيارة.

### ملاحظة

قم بتغيير القائمة الأولية لهذه الوحدة. راجع [SP-P/O MODE] (صفحة ٥). إخراج مضخم الصوت لهذه الوحدة هو صوت أحادي.

## مضخم كهربائي (بياع منفصلا)

قم بإجراء هذه التوصيلات عند استخدام المضخم الاختياري.

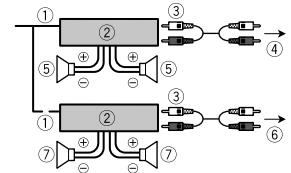

## توصيلات / تركيب

### التوصيلات



تحذير

• عند استخدام إخراج مكبرات صوت بـ ٤ قنوات، استخدم مكبرات صوت فوق ٥٠ واط (قيمة الإخراج القصوى) وبين ٤ أوم إلى ٨ أوم (قيمة المعاوقة). لا تستخدم مكبرات الصوت ١ أوم إلى ٣ أوم لهذه الوحدة.

• عند استخدام إخراج مكبر صوت خلفي بـ ٢ أوم لمضخم الصوت، قم باستخدام ما يزيد عن ٧٠ واط (طاقة الإدخال القصوى).

\* يرجى مراجعة التوصيلات للاطلاع على طريقة توصيل.

• الكابيل الأسود هو سلك تأريض. عند تركيب هذه الوحدة أومضخم كهربائي (بياع منفصلا)، تأكد من توصيل سلك التأريض أولا. تأكد من أن سلك التأريض موصول بشكل صحيح بالأجزاء المعدنية لجسم السيارة. يجب أن يكون سلك التأريض للمضخم الكهربائي ولهذه الوحدة أو أي جهاز آخر موصولا بالسيارة بشكل منفصل ببراغي مختلفة. إذا ارتخت براغي سلك التأريض أو سقط، فقد يؤدي ذلك إلى اندلاع نار أو دخان أو خلل.

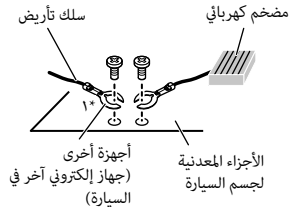

١\* غير مرفق بهذه الوحدة



هام

• عند تركيب هذه الوحدة في سيارة دون وضع ACC (إكسسوار) على مفتاح الإشغال، فإن عدم توصيل

الكابيل الأحمر بالموصل الذي يكشف تشغيل مفتاح الإشغال قد يؤدي إلى استنزاف شحنة البطارية.



بدون وضع ACC



وضع ACC

• قم باستخدام هذه الوحدة ببطارية ١٢ فولت وتأريض سالب فقط. عدم القيام بذلك قد يؤدي إلى اندلاع حريق أو خلل.

• لمنع حدوث تماس كهربائي أو سخونة مفرطة أو عطل، تأكد من اتباع الإرشادات أدناه.

- قم بفصل الموصل السالب للبطارية قبل التركيب.

- قم بتأمين الأسلاك بواسطة مشابك الكابلات أو شريط لاصق. قم بلف شريط لاصق حول الأسلاك التي تلامس أجزاء معدنية لحماية الأسلاك.

- قم بوضع كل الكابلات بعيدا عن الأجزاء المتحركة، مثل ذراع ناقل الحركة وسكك المقعد.

- قم بوضع كل الكابلات بعيدا عن الأماكن الساخنة، على سبيل المثال بالقرب من مخرج سخان.

- لا تقم بتوصيل الكابيل الأسفربالبطارية بتمريهه من خلال الفتحة لمقصورة المحرك.

- قم بتغطية أي موصلات كابلات مفصولة بشريط عازل.

- لا تقم بتقصير أي كابلات.

- لا تقم أبدا بقص عازل كابل الطاقة لهذه الوحدة لتتقاسم الطاقة مع الأجهزة الأخرى. القدرة العالية للكابل محدودة.

- قم باستخدام صمام كهربائي من التصنيف المحدد.

- لا تقم أبدا بتوصيل كابل مكبر الصوت السالب مباشرة بتوصيل التأريض.

- لا تقم أبدا بربط كابلات سالبة لمكبرات صوت متعددة معا.

• عندما تكون هذه الوحدة في وضع التشغيل، سوف يتم إرسال إشارات تحكم عبر كابل أزرق/أبيض.

قم بتوصيل هذا الكابل بجهاز التحكم عن بعد في النظام لمضخم كهربائي خارجي أو بموصل تحكم ترحيل ذاتي الهوائي في السيارة (الحد الأقصى ٣٠٠ ملي أمبير ١٢ فولت تيار مباشر). إذا تم تجهيز السيارة بهوائي زجاجي، قم بتوصيله بموصل محمول الطاقة المعزز للهوائي.

• لا تقم أبدا بتوصيل الكابل الأزرق/الأبيض بموصل الطاقة لمضخم كهربائي خارجي. وأيضا، لا تقم بتوصيله أبدا بالموصل الكهربائي للهوائي التلقائي. القيام بذلك قد يؤدي لاستنزاف شحنة البطارية أو عطل.

• الرمز الرسومي الموجود على المنتج يعني التيار الحالي.

### هذه الوحدة

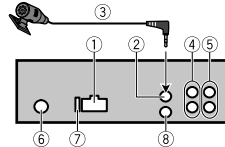

① إدخال سلك الطاقة

② إدخال الميكروفون

③ ميكروفون (٣ متر)

④ إخراج خلفي أو إخراج مضخم صوت فرعي

⑤ إخراج أمامي

⑥ إدخال الهوائي

⑦ صمام كهربائي (١٠ أمبير)

⑧ إدخال سلكي عن بعد

يمكن توصيل مهاتين تحكم عن بعد سلكي (بياع بشكل منفصل).

### سلك الطاقة

قم بإجراء هذه التوصيلات عند عدم توصيل سلك مكبر الصوت الخلفي بمضخم الصوت الفرعي.

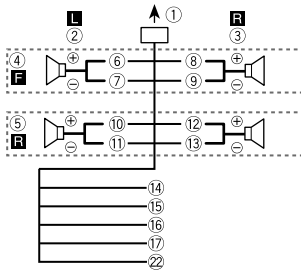

قم بإجراء هذه التوصيلات عند استخدام مضخم صوت فرعي بدون المضخم الاختياري.

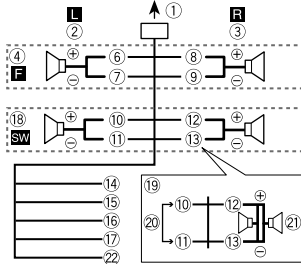

هام

في حالة 19 بالأعلى، سوف يمثل مضخما صوت فرعيان ٤ أوم موصولان بالتوازي حملا يبلغ ٢ أوم.

① إلى إدخال سلك الطاقة

② يسار

③ يمين

④ مكبر الصوت الأمامي

⑤ مكبر الصوت الخلفي

⑥ أبيض

⑦ أبيض/أسود

⑧ رمادي

⑨ رمادي/أسود

⑩ أخضر

⑪ أخضر/أسود

شرح	عصر القائمة
	<b>FLASH PATTERN</b> (فقط DEH-X4950BT ج)
تغيير مؤثر الإضاءة وفقا لمستوى الصوت وتردد الجهر. يتغير نمط الفلاش حسب مستوى الصوت.	[SOUND LEVEL 1] إلى [SOUND LEVEL 6]
يتغير نمط الفلاش حسب مستوى تردد الجهر.	[LOW PASS 1] إلى [LOW PASS 6]
يتغير نمط الفلاش عشوائيا حسب وضع مستوى الصوت ووضع التردد المنخفض.	[RANDOM1]
يتغير نمط الفلاش عشوائيا حسب وضع مستوى الصوت.	[RANDOM2]
يتغير نمط الفلاش عشوائيا حسب وضع التردد المنخفض.	[RANDOM3]
	<b>MIX PATTERN</b> (فقط DEH-X3950BT ج)
تغيير المؤثرات الخاصة MIXTRAX حسب مستوى الصوت. يتغير نمط المزج حسب مستوى الصوت.	[SOUND LEVEL]
يتغير نمط المزج حسب مستوى تردد الجهر.	[LOW PASS]
يتغير نمط المزج عشوائيا حسب وضع مستوى الصوت ووضوح التردد المنخفض.	[RANDOM]
	<b>DISPLAY FX</b>
ضبط المؤثرات الخاصة MIXTRAX على تشغيل/إيقاف تشغيل.	[OFF], [ON]
	<b>CUT IN FX</b>
تشغيل/إيقاف تشغيل المؤثرات الصوتية MIXTRAX أثناء تغيير المقاطع يدويا.	[OFF], [ON]

شرح	عصر القائمة
	<b>DIM SETTING</b>
تغيير سطوع الشاشة.	[SYNC CLOCK], *[SYNC ILLUMI] [MANUAL]
	* ج DEH-X4950BT فقط
	<b>BRIGHTNESS</b> (فقط DEH-X4950BT ج)
اختر السطوع لمفاتيح/شاشة الوحدة من [1] إلى [10]. نطاقات الإعداد المتوفرة تختلف وفقا لـ [DIM SETTING].	[DISP], [KEY]
	<b>BRIGHTNESS</b> (فقط DEH-X3950BT ج)
تغيير سطوع الشاشة. نطاقات الإعداد المتوفرة تختلف وفقا لـ [DIM SETTING].	[1] إلى [10]
	<b>PHONE COLOR</b> (فقط DEH-X4950BT ج)
اختيار لون المفتاح عند استقبال مكالمة. يطبق اللون المبسوط بواسطة [KEY COLOR].	[FLASHING]
تداول مجموعة من الألوان تلقائيا.	[FLASH FX6] إلى [FLASH FX1]
لم يقع أي تغيير في لون المفتاح.	[OFF]
	<b>ILLUMI FX</b> (فقط DEH-X4950BT ج)
يمكن رؤية مؤثر الإضاءة عند؛ - وجود مكالمة واردة - إجراء مكالمة - إدخال/إخراج CD سوف يتم تفعيل مؤثر الإضاءة عند تشغيل/إيقاف تشغيل الطاقة ACC بغض النظر عن هذا الإعداد.	[OFF], [ON]

## إعدادات MIXTRAX

شرح	عصر القائمة
	<b>SHORT PLAYBACK</b>
اختيار طول وقت التشغيل.	[1.0 MIN], [1.5 MIN], [2.0 MIN] [OFF], [3.0 MIN], [2.5 MIN]
	<b>FLASH AREA</b> (فقط DEH-X4950BT ج)
اختيار المنطقة لمؤشر الإضاءة. عند اختيار [OFF], يتم استخدام اللون المبسوط تحت إعدادات ILLUMINATION (صفحة ١٦) كلون الشاشة.	[OFF], [KEY], [KEY/DISPLAY]



المصدر (المصادر المتوفرة (ة)	طريقة التوصيل	الجهاز	قيمة الإعداد
SPOTIFY	USB	iOS	[MEMORY](MTP)
-	Bluetooth		
USB MTP	USB	Android	
-	Bluetooth		
SPOTIFY	USB	iOS	[APP CONTROL](AOA)
-	Bluetooth		
Android) ANDROID (Music	USB	Android	
-	Bluetooth		
-	USB	iOS	[BLUETOOTH]
-	Bluetooth		(عند اختيار [ANDROID] أو [OTHERS])
USB MTP	USB	Android	
Android) ANDROID SPOTIFY (Music	Bluetooth		

## إعدادات ILLUMINATION

شرح	عنصر القائمة
-----	--------------

**COLOR** (لـ DEH-X4950BT فقط)

[DISP COLOR], [KEY COLOR]  
[BOTH COLOR]

اختيار اللون للمفتاح/الشاشة للوحدة من ١٢ لونا مضبوطا مسبقا أو [SCAN] أو [CUSTOM]\*.

• [SCAN]: تداول مجموعة من الألوان تلقائيا.

• [CUSTOM]\*:

١ احتفظ بضغط القرص **M.C.** حتى ظهور شاشة إعداد اللون.

٢ ضبط اللون الأولي (R (أحمر) / G (أخضر) / B (أزرق))

ومستوى السطوع (O) إلى [60].

لا يمكنك اختيار مستوى أقل من ١٠ لكل من R (أحمر) و G (أخضر) و B (أزرق) الثلاثة في نفس الوقت.

يمكنك أيضا تخصيص الألوان المضبوطة مسبقا. اختر أحد الألوان المضبوطة مسبقا ثم احتفظ بضغط القرص **M.C.** حتى ظهور شاشة إعداد اللون.

\* الإعداد CUSTOM متوفر فقط لـ [KEY COLOR] و [DISP COLOR].

## عند عدم القيام بتوصيل Pioneer ARC APP

المصدر (المصادر المتوفرة (ة)	طريقة التوصيل	الجهاز	قيمة الإعداد
SPOTIFY ,APP	USB	iOS	[IPHONE/IPOD]
-	Bluetooth		
USB MTP	USB	Android	
-	Bluetooth		
SPOTIFY ,APP	USB	iOS	[WIRED]
-	Bluetooth		(عند اختيار [OTHERS])
USB MTP	USB	Android	
-	Bluetooth		
SPOTIFY ,APP	USB	iOS	[MEMORY](MTP)
-	Bluetooth		
USB MTP	USB	Android	
-	Bluetooth		
SPOTIFY ,APP	USB	iOS	[APP CONTROL](AOA)
-	Bluetooth		
APP (AOA)	USB	Android	
-	Bluetooth		
-	USB	iOS	[BLUETOOTH]
-	Bluetooth		(عند اختيار [ANDROID] أو [OTHERS])
USB MTP	USB	Android	
SPOTIFY ,APP	Bluetooth		

## عند القيام بتوصيل Pioneer ARC APP

المصدر (المصادر المتوفرة (ة)	طريقة التوصيل	الجهاز	قيمة الإعداد
SPOTIFY	USB	iOS	[IPHONE/IPOD]
-	Bluetooth		
USB MTP	USB	Android	
-	Bluetooth		
SPOTIFY	USB	iOS	[WIRED]
-	Bluetooth		(عند اختيار [OTHERS])
USB MTP	USB	Android	
-	Bluetooth		

عصر القائمة	شرح
<b>SPOTIFY</b>	
	ضبط على [ON] عند استخدام وظيفة Spotify.
<b>BT MEM CLEAR</b>	
	مسح بيانات الجهاز Bluetooth (قائمة الأجهزة، الرمز PIN، سجل المكالمات، دفتر الهاتف، أرقام الهاتف المضبوطة مسبقاً) المخزنة في الوحدة. يظهر [CLEARED] عند حذف البيانات بنجاح.
<b>PHONE CONNECT</b>	
	اختر نوع الجهاز وطريقة التوصيل المناسبة وفقاً للجهازك. انظر الصفحة ١٥ للاطلاع على تفاصيل التوصيلات لكل جهاز. • اختر [OTHERS] عند توصيل جهاز محمول غير iPhone/Android.
<b>P.APP AUTO ON</b>	
	اختر [ON] لتشغيل Pioneer ARC APP تلقائياً عند توصيل جهاز Android بالوحدة عبر AOA. (غير متوفر عند اختيار [WIRED]/[IPHONE/IPOD]/[MEMORY]/[BLUETOOTH] في [PHONE CONNECT]).
<b>S.REMOTE</b>	
	اختيار [PIONEER] أو [PRESET] وفقاً للجهاز التحكم عن بعد السلكي.
<b>USB AUTO</b>	
	اختر [ON] للتبديل تلقائياً إلى مصدر [USB] عند توصيل جهاز iPod/USB إلى الوحدة. اختر [OFF] عندما يكون جهاز iPod/USB موصولاً بالوحدة للشحن فقط.
	١* وفقاً لسيرتارك، قد لا تعمل هذه الوظيفة بشكل صحيح. في هذه الحالة، اتصل بوكيلك أو محطة خدمة PIONEER معتمدة. ٢* الرجاء استخدام طقم الأسلاك المتوفرة تجارياً لكل نموذج سيارة في الوضع [PRESET]، واستخدام محول تيار متوفر تجارياً في الوضع [PIONEER].
<b>معلومات عن التوصيلات لكل جهاز</b>	
تختلف المصادر المتوفرة وفقاً لقيمة الإعداد. يرجى ضبط [PHONE CONNECT] وفقاً لجدول المصدر الذي تريد استخدامه. للاطلاع على تفاصيل حول توصيل Pioneer ARC APP، انظر صفحة ١٢.	

عصر القائمة	شرح
<b>BASS BOOST</b>	
	اختيار مستوى تعزيز التردد الجهير. [0] إلى [+6]
<b>HPF SETTING</b>	
	تردد القطع: [OFF]، [50HZ]، [63HZ]، [80HZ]، [100HZ]، [125HZ]، [160HZ]، [200HZ] مستوى الانحناء: [-12]، [-24]
<b>SLA</b>	
	ضبط مستوى الصوت لكل مصدر باستثناء FM. يتم ضبط كل من التركيبات أدناه على نفس الإعداد تلقائياً. • عند إنشاء توصيل USB، قم بضبط USB، iPod، iPod، APP و SPOTIFY، ANDROID. • عند إنشاء توصيل Bluetooth، قم بضبط BT AUDIO، APP و SPOTIFY، ANDROID.
	١* غير متوفر عند اختيار [SUB.W/SUB.W] في [SP-P/O MODE] في الإعدادات INITIAL (صفحة ٥). ٢* غير متوفر عند اختيار [REAR/REAR] في [SP-P/O MODE] في الإعدادات INITIAL (صفحة ٥). ٣* غير متوفر عند اختيار [OFF] في [SUB.W] في [SUB.W].
<b>إعدادات SYSTEM</b>	
يمكنك أيضاً الدخول إلى هذه القوائم عند إيقاف تشغيل الوحدة.	
عصر القائمة	شرح
<b>CLOCK SET</b>	
	ضبط الساعة (صفحة ٥).
<b>12H/24H</b>	
	اختيار علامة الوقت. [12H]، [24H]
<b>AUTO PI</b>	
	البحث عن محطة مختلفة بنفس الرمجة، حتى باستخدام محطة مضبوطة مسبقاً. [OFF]، [ON]
<b>AUX</b>	
	الضبط على [ON] عند استخدام جهاز ثانوي موصول بالوحدة. [OFF]، [ON]
<b>BT AUDIO</b>	
	ضبط إشارة Bluetooth على تشغيل/إيقاف تشغيل. [OFF]، [ON]

عنصر القائمة	شرح
<b>AF</b> RADIO	
[OFF], [ON]	السماح للوحدة بإعادة الموائفة على تردد مختلف يقدم نفس المحطة. (متوفر فقط عند اختيار النطاق (FM).
<b>NEWS</b> RADIO	
[OFF], [ON]	مقاطعة المصدر المختار حاليا ببرامج أخبار. (متوفر فقط عند اختيار النطاق (FM).
<b>ALARM</b> RADIO	
[OFF], [ON]	يعيق المصدر المختار حاليا بإعلانات طوارئ. اختر [OFF] لإلغاء تفعيل هذه الوظيفة.
<b>SEEK</b> RADIO	
[PCH], [MAN]	تعيين الأزرار <<< أو >>> للبحث عن محطات الواحدة تلو الأخرى (الموائفة يدوية) أو اختيار محطة من القنوات المضبوطة مسبقا.
<b>SAVE</b> SPOTIFY	
	تخزين المعلومات الخاصة بالأغنية المشغلة حاليا إلى قائمة الموسيقى على Spotify.
<b>UNSAVE</b> SPOTIFY	
	حذف معلومات الأغنية المخزنة في [SAVE].
<b>SEL DEVICE</b> SPOTIFY BT AUDIO APP	
	توصيل جهاز Bluetooth في القائمة.
<b>S.RTRV</b> SPOTIFY ANDROID BT AUDIO APP iPod USB CD	
[1] (فعال لمعدلات ضغط منخفضة)، [2] (فعال لمعدلات ضغط مرتفعة)، [OFF]	تعزيز الصوت المضغوط واستعادة الصوت الغنية. غير متوفر عند: • عند اختيار USB كمصدر وتشغيل الوظيفة MIXTRAX. • عند تشغيل CD-DA/CD-TEXT.
<b>AUDIO BOOK</b> iPod	
[SLOWER], [NORMAL], [FASTER]	تغيير سرعة التشغيل. (ليس متوفر عند اختيار [CONTROL iPod] في وضع التحكم).
<b>PAUSE</b> APP	
	إيقاف مؤقت أو استئناف التشغيل.

عنصر القائمة	شرح
<b>PLAY</b> BT AUDIO	
	بدء التشغيل.
<b>STOP</b> BT AUDIO	
	إيقاف التشغيل.
<b>إعدادات AUDIO</b>	
عنصر القائمة	شرح
<b>FADER</b> 1*	
	ضبط توازن مكبر الصوت الأمامي والخلفي.
<b>BALANCE</b>	
	ضبط توازن مكبر الصوت الأيسر والأيمن.
<b>EQ SETTING</b>	
[SUPER BASS], [POWERFUL], [VOCAL], [NATURAL], [CUSTOM1], [CUSTOM2], [FLAT]	اختيار أو تخصيص منحنى المعادل. يمكن ضبط [CUSTOM1] بشكل منفصل لكل قناة. ومع ذلك، يتم ضبط كل من التركيبات أدناه على نفس الإعداد تلقائيا. • عند إنشاء توصيل USB، قم بضغط USB، iPod، ANDROID، SPOTIFY و APP. • عند إنشاء توصيل Bluetooth، قم بضغط BT AUDIO، ANDROID، SPOTIFY و APP. [CUSTOM2] هو إعداد مشترك مستخدم من كل المصادر.
اختيار نطاق ومستوى معادل للمزيد من التخصيص. نطاق المعادل: [80HZ], [250HZ], [800HZ], [2.5KHZ], [8KHZ] مستوى المعادل: [+6] إلى [-6]	
<b>LOUDNESS</b>	
[HI], [MID], [LOW], [OFF]	التعويض لصوت واضح بمستوى صوت منخفض.
<b>SUB.W</b> 2*	
[OFF], [REV], [NOR]	اختيار قطب مضخم الصوت الفرعي.
<b>SUB.W CTRL</b> 3* 2*	
تردد القطع: [80HZ], [50HZ], [63HZ], [100HZ], [125HZ], [160HZ], [200HZ] مستوى الإخراج: [-24] إلى [+6] مستوى الانحناء: [-12], [-24]	يتم إخراج الترددات التي أقل من تلك التي في النطاق المختار فقط من مضخم الصوت الفرعي.

الغرض	العملية
إيقاف مؤقت/استئناف التشغيل	اضغط PAUSE/4

## الإعدادات

يمكنك ضبط إعدادات مختلفة في القائمة الرئيسية.

١ اضغط القرص **M.C.** لعرض القائمة الرئيسية.

٢ قم بتدوير القرص **M.C.** لاختيار أحد الأصناف التالية ثم اضغط للتأكيد.

- إعدادات FUNCTION (صفحة ١٣)
- إعدادات AUDIO (صفحة ١٤)
- إعدادات SYSTEM (صفحة ١٥)
- إعدادات ILLUMINATION (صفحة ١٦)
- إعدادات MIXTRAX (صفحة ١٧)

٣ قم بتدوير القرص **M.C.** لاختيار الخيارات ثم اضغط للتأكيد.

## إعدادات FUNCTION

تختلف بنود القائمة وفقا للمصدر.

عصر القائمة	شرح
-------------	-----

**BSM** RADIO

تخزين أقوى ست محطات على أزرار الأرقام (1/∧) إلى (6/↵) تلقائياً.

**REGIONAL** RADIO

[OFF], [ON]

تحديد الاستقبال لبرامج إقليمية معينة عند اختيار AF (البحث عن ترددات بديلة). (متوفر فقط عند اختيار النطاق FM).

**LOCAL** RADIO

[OFF], [LV1], [LV2], [LV3].

تقييد موالفة محطة وفقاً لقوة الإشارة.

[LV4]

[OFF], [LV1], [LV2] :**SW/AM**

**TA** RADIO

[OFF], [ON]

استقبال معلومات حول حركة المرور الحالية إذا كانت متوفرة. (متوفر فقط عند اختيار النطاق FM).

٢ اضغط القرص **M.C.** لعرض القائمة الرئيسية.

٣ قم بتدوير القرص **M.C.** لاختيار [SYSTEM] ثم اضغط للتأكيد.

٤ قم بتدوير القرص **M.C.** لاختيار [PHONE CONNECT] ثم اضغط للتأكيد.

٥ قم بتدوير القرص **M.C.** لاختيار أحد التالي ثم اضغط للتأكيد.

• اختر [IPHONE/IPOD] لـ iPhone.

• اختر [ANDROID] لجهاز Android.

إذا اخترت [IPHONE/IPOD]، انتقل للخطوة ٧.

ملاحظة

عند تغيير إعداد التوصيل، ستظهر رسالة تحريك بأن إعداد التوصيل قد تغير على الشاشة. اضغط القرص **M.C.** وقم بتدويره لاختيار [SRC OFF: YES] ثم اضغط للتأكيد. تنطفئ الوحدة تلقائياً ويتم تنفيذ الإعداد.

٦

قم بتدوير القرص **M.C.** لاختيار أحد التالي.

• اختر [APP CONTROL] للتوصيل USB.

• اختر [BLUETOOTH] للتوصيل Bluetooth.

عند اختيار التوصيل USB، سيتم تشغيل Pioneer ARC APP على الجهاز Android تلقائياً إذا تم اختيار

[ON] في [P.APP AUTO ON] (صفحة ١٥).

ملاحظة

إذا لم يتم تثبيت Pioneer ARC APP على جهاز Android حتى الآن، ستظهر رسالة تطالبك بتثبيت التطبيق على جهاز

Android. اختر [OFF] في [P.APP AUTO ON] لمسح الرسالة (صفحة ١٥).

٧

اضغط **OFF/SRC** لاختيار أي مصدر.

٨ قم ببدء تشغيل Pioneer ARC APP على الجهاز المحمول عبر توصيل **USB**.

احتفظ بضغط القرص **M.C.** عبر توصيل **Bluetooth**.

ملاحظة

عند توصيل جهاز محمول غير الجهاز iPhone/Android، اختر [OTHERS] في القائمة [PHONE CONNECT] واختار [WIRED] (للتوصيل USB) أو [BLUETOOTH] (للتوصيل Bluetooth). وفقاً للجهاز المحمول، قد لا يعمل بشكل صحيح.

## الاستماع للموسيقى على Android

١ اضغط **OFF/SRC** لاختيار [ANDROID].

### العمليات الأساسية

الغرض	العملية
اختيار مقطع	اضغط ◀▶ أو ▶▶▶
تقديم أو ترجيع سريع	احتفظ بضغط ▶▶▶▶ أو ◀▶▶▶

- ٥ قم بتدوير القرص **M.C.** لاختيار أحد التالي ثم اضغط للتأكيد.
- اختر [IPHONE/IPOD] لـ iPhone.
  - اختر [ANDROID] لجهاز Android.
- إذا اخترت [IPHONE/IPOD]، انتقل للخطوة ٧.

#### ملاحظة

عند تغيير إعداد التوصيل، ستظهر رسالة تخبرك بأن إعداد التوصيل قد تغير على الشاشة. اضغط القرص **M.C.** وقم بتدويره لاختيار [SRC OFF: YES] ثم اضغط للتأكيد. تنطفئ الوحدة تلقائياً ويتم تنفيذ الإعداد.

- ٦ قم بتدوير القرص **M.C.** لاختيار [BLUETOOTH] للتوصيل **Bluetooth**.

- ٧ اضغط **OFF/SRC** لاختيار [SPOTIFY].

- ٨ قم بفتح تطبيق **Spotify** على الجهاز المحمول ثم بدء التشغيل.

#### ملاحظة

عند توصيل جهاز محمول غير الجهاز iPhone/Android، اختر [OTHERS] في القائمة [PHONE CONNECT] واختر [WIRED] (للتوصيل USB) أو [BLUETOOTH] (للتوصيل Bluetooth). وفقاً للجهاز المحمول، قد لا يعمل بشكل صحيح.

### العمليات الأساسية

يمكنك إجراء تعديلات مختلفة في إعدادات FUNCTION (صفحة ١٣).

#### ملاحظة

قد تغير العمليات المتوفرة وفقاً لنوع المحتويات (مقطع/ألبوم/فنان/قائمة/استماع/راديو) التي تريد تشغيلها.

الغرض	العملية
تخطي مقطع	اضغط <<< أو >>>
بحث عن مقطع من قائمة	١ اضغط Q (قائمة) لعرض القائمة. ٢ قم بتدوير القرص <b>M.C.</b> لاختيار الصنف المرغوب ثم اضغط للتأكيد. ٣ قم بتدوير القرص <b>M.C.</b> لاختيار الملف المرغوب ثم اضغط للتأكيد. يبدأ التشغيل.
إيقاف مؤقت/استئناف التشغيل	اضغط <b>PAUSE/4</b> .
إعجاب (لراديو فقط)	اضغط <b>1</b> .
عدم إعجاب (لراديو فقط)	اضغط <b>2</b> .
تشغيل عشوائي (فقط لمقطع/ألبوم/فنان/قائمة تشغيل)	اضغط <b>5</b> .
إعادة تشغيل (فقط لمقطع/ألبوم/فنان/قائمة تشغيل)	اضغط <b>6</b> .

الغرض	العملية
بدء تشغيل قناة راديو على أساس الأغنية التي يتم تشغيلها حالياً.	١ احتفظ بضغط Q (قائمة) لبدء تشغيل راديو. ٢ اضغط القرص <b>M.C.</b>
لتخزين المعلومات حول الأغنية التي يتم الاستماع إليها حالياً. لحذف معلومات الأغنية المخزنة.	١ احتفظ بضغط <b>MIX/3</b> . يظهر [UNSAVE]/[SAVE]. ٢ اضغط القرص <b>M.C.</b>

#### ملاحظة

قد لا يتم تشغيل بعض وظائف Spotify من الوحدة.

## استخدام Pioneer ARC APP

يمكنك تشغيل الوحدة من Pioneer ARC APP على جهاز Android/iPhone. في بعض الحالات، يمكنك التحكم في خيارات التطبيق مثل اختيار المصدر والإيقاف المؤقت، الخ باختيار الوحدة. للاطلاع على التفاصيل حول أي عمليات متوفرة في التطبيق، انظر قسم المساعدة الخاصة بالتطبيق.

#### ⚠ تحذير

لا تحاول تشغيل التطبيق أثناء القيادة. تأكد من الخروج من الطريق وركن سيارتك في مكان آمن قبل محاولة استخدام مفاتيح التحكم الموجودة على التطبيق.

#### مستخدمي iPhone

هذه الوظيفة متوافقة مع أجهزة iPhone (iPhone 5 أو أحدث) و iPod touch بنظام التشغيل iOS 8.0 أو أحدث. يمكنك تحميل Pioneer ARC APP على iTunes App Store.

#### مستخدمي جهاز Android

هذه الوظيفة متوافقة مع الأجهزة التي يكون فيها Android OS 4.1 أو أحدث مثبتاً كما أنها تدعم AOA (Android Open Accessory) 2.0. يمكنك تحميل Pioneer ARC APP على Google Play.

#### ملاحظة

بعض أجهزة Android المتصلة عبر AOA 2.0 قد لا تعمل بشكل صحيح أو لا تصدر أصواتاً بسبب تصميم برنامجها الخاص بالرغم من إصدار نظام التشغيل.

## إنشاء توصيل مع Pioneer ARC APP

- ١ قم بتوصيل هذه الوحدة بالجهاز المحمول.
- جهاز iPhone/Android عبر USB (صفحة ٦)
  - جهاز Android عبر Bluetooth (صفحة ٨)

للإطلاع على التفاصيل بشأن الأجهزة المتوافقة، قم بزيارة موقعنا الإلكتروني.

#### هام

قد يتطلب أو يتطلب استخدام تطبيقات طرف آخر توفير معلومات شخصية، سواء من خلال إنشاء حساب مستخدم أو غير ذلك، ولتطبيقات معينة، توفير بيانات الموقع الجغرافي.

جميع تطبيقات الطرف الآخر هي مستقلة المزودين، على سبيل المثال لا الحصر، تجميع بيانات وحماية بيانات المستخدم وممارسات الخصوصية. من خلال الوصول لتطبيقات طرف آخر، فإنك توافق على مراجعة شروط الخدمة وسياسات الخصوصية للمزودين. إذا لم توافق على الشروط والسياسات الخاصة بأي مزود أو لم توافق على استخدام بيانات الموقع الجغرافي عندما يمكن ذلك، لا تستخدم تطبيق طرف آخر.

#### مستخدمي iPhone

هذه الوظيفة متوافقة مع أجهزة iPhone و iPod touch بنظام التشغيل iOS 5.0 أو أحدث.

#### مستخدمي جهاز Android

هذه الوظيفة متوافقة مع الأجهزة التي يكون Android OS 2.3 أو أحدث محملاً.

#### ملاحظة

غير مسؤولة عن أي تطبيقات طرف ثالث أو محتوى، بما في ذلك على سبيل المثال لا الحصر دقتها أو اكتمالها. محتوى ووظائف مثل هذه التطبيقات هي مسؤولية مزود التطبيق فقط.

### تشغيل تطبيق بواسطة الوحدة

١ قم بتوصيل هذه الوحدة بالجهاز المحمول.

- iPhone عبر USB (صفحة ٦)
- جهاز Android عبر Bluetooth (صفحة ٨)

٢ اضغط OFF/SRC لاختيار [APP].

٣ احتفظ بضغط Q لعرض [PHONE CONNECT].

٤ قم بتدوير القرص M.C. لاختيار أحد التالي ثم اضغط للتأكيد.

- اختر iPhone لـ [IPHONE/IPOD].
- اختر [ANDROID] لجهاز Android.
- إذا اخترت [IPHONE/IPOD]، انتقل للخطوة ٦.

#### ملاحظة

عند تغيير إعداد التوصيل، ستظهر رسالة تحريك بأن إعداد التوصيل قد تغير على الشاشة. اضغط القرص M.C. وقم بتدويره لاختيار [YES: SRC OFF] ثم اضغط للتأكيد. تنطفئ الوحدة تلقائياً ويتم تنفيذ الإعداد.

٥ قم بتدوير القرص M.C. لاختيار [BLUETOOTH] للتوصيل Bluetooth.

٦ اضغط OFF/SRC لاختيار [APP].

٧ قم بتشغيل الجهاز المحمول لبدء التطبيق.

#### ملاحظة

عند توصيل جهاز محمول غير الجهاز iPhone/Android، اختر [OTHERS] في القائمة [PHONE CONNECT] واختر [WIRED] (للتوصيل USB) أو [BLUETOOTH] (للتوصيل Bluetooth). وفقاً للجهاز المحمول، قد لا يعمل بشكل صحيح.

### العمليات الأساسية

يمكنك إجراء تعديلات مختلفة في إعدادات FUNCTION (صفحة ١٣).

الغرض	العملية
اختيار مقطع	اضغط << أو >> أو >>> أو <<<
تقديم أو ترجيع سريع	احتفظ بضغط << أو >> أو >>> أو <<<
إيقاف مؤقت/استئناف التشغيل	اضغط BAND/↔.

## Spotify®

Spotify هي خدمة توزيع تدفق موسيقى لا تتبع Pioneer. المزيد من المعلومات متوفر على <http://www.spotify.com>.

التطبيق Spotify متوفر للهواتف الذكية المتوافقة، يرجى زيارة <https://support.spotify.com/> للتعرف على أحدث معلومات التوافق.

للاستماع بـ Spotify عند القيادة، قم أولاً بتحميل التطبيق Spotify على جهاز iPhone أو Android. يمكنك تحميله من iTunes App Store أو Google Play™. اختر حساباً مجانياً أو حساب Premium مدفوع الثمن في التطبيق أو [spotify.com](https://www.spotify.com). حساب Premium يمنحك مزايا إضافية مثل الاستماع بدون توصيل إنترنت.

#### هام

- هذا المنتج يستخدم برنامج Spotify الذي هو عرضة لتراخيص طرف ثالث موجود هنا: [www.spotify.com/connect/third-party-licenses](https://www.spotify.com/connect/third-party-licenses).
- للتفاصيل حول البلدان والمناطق حيث يمكن استخدام Spotify، راجع <https://www.spotify.com/us/select-your-country/>.

### الاستماع لـ Spotify

قم بتحديث البرنامج الثابت لتطبيق Spotify إلى أحدث إصدار قبل الاستخدام.

١ قم بتوصيل هذه الوحدة بالجهاز المحمول.

- iPhone عبر USB (صفحة ٦)
- جهاز Android عبر Bluetooth (صفحة ٨)

٢ اضغط القرص M.C. لعرض القائمة الرئيسية.

٣ قم بتدوير القرص M.C. لاختيار [SYSTEM] ثم اضغط للتأكيد.

٤ قم بتدوير القرص M.C. لاختيار [PHONE CONNECT] ثم اضغط للتأكيد.

## صوت Bluetooth



- وفقا لمشغل الصوت Bluetooth الموصول بهذه الوحدة، سوف تقتصر العمليات المتوفرة على المستويين التاليين:  
- يمكن لـ A2DP (Advanced Audio Distribution Profile) تشغيل الأغاني على مشغل الصوت فقط.  
- يمكن لـ AVRCP (Audio/Video Remote Control Profile) إجراء وظائف مثل التشغيل، الإيقاف المؤقت، اختيار أغنية، الخ.
- سوف يتم كتم الصوت في مشغل الصوت Bluetooth عند استخدام الهاتف.
- عند استخدام مشغل الصوت Bluetooth، لن يمكنك التوصيل بهاتف Bluetooth تلقائيا.
- وفقا لنوع مشغل الصوت Bluetooth الذي قمت بتوصيله بهذه الوحدة، قد تختلف عمليات التشغيل والمعلومات المعروضة استنادا إلى التوفر والوظائف.

### ١ قم بإنشاء توصيل Bluetooth لمشغل الصوت Bluetooth.

٢ اضغط OFF/SRC لاختيار [BT AUDIO] كمصدر.

٣ اضغط BAND/➔ لبدء التشغيل.

## العمليات الأساسية

يمكنك إجراء عمليات تعديل مختلفة في إعدادات FUNCTION (صفحة ١٣).

الغرض	العملية
تقديم أو ترجيع سريع	احتفظ بضغط ◀◀ أو ▶▶▶▶
اختيار مقطع	اضغط ◀◀ أو ▶▶▶▶
إعادة التشغيل*	اضغط 6/➔
تشغيل عشوائي*	اضغط 5/⌘
إيقاف مؤقت/استئناف التشغيل	اضغط 4/PAUSE
بحث عن ملف من القائمة	١ اضغط Q لعرض قائمة. ٢ قم بتدوير القرص M.C. لاختيار اسم المجلد المرغوب ثم اضغط للتأكيد. ٣ قم بتدوير القرص M.C. لاختيار الملف المرغوب ثم اضغط للتأكيد. يبدأ التشغيل.

\* اعتمادا على الجهاز الموصول، قد لا تكون هذه العمليات متوفرة.

## وضع التطبيق

يمكنك التمتع بالاستماع إلى تطبيق على جهاز Android/iPhone عبر الوحدة. في بعض الحالات، يمكنك التحكم في تطبيق باستخدام الوحدة.

## قائمة الهاتف

عنوان القائمة	شرح
RECENTS	عرض سجل المكالمات الفائتة.
[MISSED]	
[DIALLED]	عرض سجل المكالمات الصادرة.
[RECEIVED]	عرض سجل المكالمات الواردة.
1*PHONE BOOK	عرض جهات الاتصال التي تم نقلها من هاتفك. قم بضبط [VISIBLE] في إعدادات Bluetooth على [ON] لتصفح جهات الاتصال عبر هذه الوحدة.
PRESET 1-6	لاستدعاء أرقام الهاتف المضبوطة مسبقا. يمكنك أيضا استدعاء أرقام الهاتف المضبوطة مسبقا بضغط أحد أزرار الأرقام (1/➔ إلى 6/➔).
2*A.ANSR [OFF], [ON]	اختر [ON] للرد على مكالمات واردة تلقائيا.
R.TONE [OFF], [ON]	اختر [ON] إذا لم تصدر نغمة الرنين من مكبرات الصوت في السيارة. وفقا للهاتف الموصول، قد لا تعمل هذه الوظيفة.
PB INVT	قم بعكس ترتيب الأسماء في دفتر الهاتف (عرض الأسماء).
PB A.SYNC [OFF], [ON]	اختر سواء نقل جهات الاتصال من الهاتف تلقائيا عندما يكون الهاتف موصولا بالوحدة. • عند الاتصال لأول مرة، يتم نقل جهات الاتصال من الهاتف تلقائيا، بغض النظر عن إعداد [PB A.SYNC]. • إذا قمت بالتبديل من [ON] إلى [OFF]، سوف يتم تنفيذ التزامن التلقائي على التوصيل المقبل. • إذا قمت بالتبديل من [OFF] إلى [ON]، سوف يتم القيام بالترزامن التلقائي عندما يتم توصيل الهاتف بالوحدة. • خلال التزامن التلقائي، لا يمكنك إلغاء التزامن، حتى إذا قمت باختيار [OFF].
BT SETTING	يمكنك تعديل الإعدادات المختلفة لتوصيلات Bluetooth. للاطلاع على تفاصيل حول إعدادات Bluetooth، انظر صفحة ٨.

1\* سوف يتم نقل جهات الاتصال في الهاتف تلقائيا عند توصيل الهاتف. إذا لم يتم ذلك، قم باستخدام هاتفك لنقل جهات الاتصال.  
2\* إذا تم توصيل هاتفين، لن تعمل هذه الوظيفة بالنسبة للمكالمات الواردة التي يتم استقبالها عند استخدام أحد الهاتفين لإجراء مكالمات.

للرد على مكالمة واردة	
١ اضغط  عند استقبال مكالمة.	
إرشاد	
عند توصيل هاتفين بالوحدة عبر Bluetooth وهناك مكالمة واردة أثناء استخدام هاتف واحد لمكالمة، سوف تظهر رسالة على الشاشة. للرد على تلك المكالمة الواردة، أنت تحتاج لإنهاء المكالمة الحالية.	



العمليات الأساسية	
الغرض	العملية
إنهاء مكالمة	اضغط  .
رفض مكالمة واردة	احتفظ بضغط  عند استقبال مكالمة.
التبديل بين المتكلم الحالي والمتكلم في وضع الانتظار	اضغط القرص <b>M.C.</b>
إلغاء متكلم في وضع الانتظار	احتفظ بضغط  .
ضبط مستوى صوت المتكلم (عندما يكون الوضع الخاص في وضع التشغيل، لن تكون هذه الوظيفة متوفرة.)	قم بتدوير القرص <b>M.C.</b> أثناء المكالمة.
تشغيل أو إيقاف تشغيل الوضع الخصوصي	اضغط <b>BAND</b>  أثناء المكالمة.

### لإعادة ضبط أرقام الهاتف

- ١ اختر رقم هاتف من دليل الهاتف أو سجل المكالمات.
- ٢ احتفظ بضغط أحد أزرار الأرقام (٨/1 إلى 6/6).
- تم تخزين جهة الاتصال في الرقم المضبوط مسبقاً.
- لإجراء المكالمة باستخدام رقم مضبوط مسبقاً، اضغط أحد أزرار الأرقام (٨/1 إلى 6/6)، ثم اضغط القرص **M.C.**

### التعرف على الصوت (لـ iPhone فقط)

هذه الوظيفة متوفرة فقط عندما يتم توصيل iPhone مجهز بوظيفة التعرف على الصوت بالوحدة عبر Bluetooth.

- ١ احتفظ بضغط  لتنشيط وضع التعرف على الصوت.
- ٢ اضغط القرص **M.C.** ثم تكلم في الميكروفون لإدخال الأوامر الصوتية.
- للخروج من وضع التعرف على الصوت، اضغط **BAND** .

### ملاحظة

للتفاصيل حول مزايا التعرف على الصوت، راجع الدليل المرفق مع iPhone.

عنصر القائمة	شرح
<b>A.CONN</b> [OFF], [ON]	اختر [ON] للتوصيل بجهاز Bluetooth تلقائياً.
<b>VISIBLE</b> [OFF], [ON]	قم باختيار [ON] بحيث يمكن للجهاز Bluetooth اكتشاف الوحدة عندما تكون متصلة عبر Bluetooth بجهاز آخر.
<b>PIN CODE</b>	تغيير الرمز PIN. ١ قم بضغط القرص <b>M.C.</b> لعرض وضع الإعداد. ٢ قم بتدوير القرص <b>M.C.</b> لاختيار رقم. ٣ اضغط القرص <b>M.C.</b> لتحريك المؤشر للموضع التالي. ٤ بعد إدخال الرمز PIN، احتفظ بضغط القرص <b>M.C.</b> بعد إدخال الرمز PIN، الضغط على القرص <b>M.C.</b> يؤدي للعودة لشاشة إدخال الرمز PIN حيث يمكنك تغيير الرمز PIN.
<b>DEV. INFO</b>	تبديل معلومات الجهاز على الشاشة بين اسم الجهاز وعنوان جهاز Bluetooth.
<b>GUEST MODE</b> [OFF], [ON]	اختر [ON] للانتقال إلى الشاشة [DEL DEVICE] تلقائياً عند مزاحة الوحدة مع خمسة أجهزة.
<b>A.PAIRING</b> [OFF], [ON]	اختر [ON] لمزاوجة الوحدة و iPhone تلقائياً عند توصيل iPhone بالوحدة عبر USB. (قد لا تكون هذه الوظيفة متوفرة وفقاً لإصدار iOS الذي تستخدمه.)



## هاتف Bluetooth

قم أولاً بإنشاء توصيل Bluetooth بالهاتف Bluetooth (صفحة ٨). يمكن توصيل ما يصل إلى هاتفي Bluetooth في نفس الوقت.

### هام

- ترك الوحدة في وضع الاستعداد للتوصيل بالهاتف عبر Bluetooth بينما يكون المحرك لا يعمل قد يستنزف بطارية السيارة.
- تأكد من ركن سيارتك في مكان آمن واستخدام فرامل الركن قبل العملية.

### للقيام باتصال هاتفي

- ١ اضغط  لعرض قائمة الهاتف.  
عند توصيل هاتفين، يظهر اسم هاتف أولاً ثم يتم عرض قائمة الهاتف. للتحويل لهاتف آخر، اضغط  مجدداً.
- ٢ قم بتدوير القرص **M.C.** لاختيار [RECENTS] أو [PHONE BOOK] ثم اضغط للتأكيد. إذا اخترت [PHONE BOOK]، واصل إلى الخطوة ٤.
- ٣ قم بتدوير القرص **M.C.** لاختيار [MISSED]، [DIALLED] أو [RECEIVED] ثم اضغط للتأكيد.
- ٤ قم بتدوير القرص **M.C.** لاختيار اسم أو رقم هاتف ثم اضغط للتأكيد.  
يبدأ الاتصال الهاتفي.



## التحكم في iPod

يمكنك التحكم في الوحدة عبر iPod موصول.

موديلات iPod التالية غير متوافقة مع هذه الوظيفة.

– iPod الجيل الأول، iPod مع فيديو

### 1 اضغط BAND/⏮ أثناء التشغيل، ثم اختر وضع التحكم.

[CONTROL iPod]: يمكن استخدام وظيفة iPod في الوحدة من iPod الموصول.

[CONTROL AUDIO]: يمكن استخدام وظيفة iPod في الوحدة بواسطة الأزرار على جهاز التحكم

عن بعد المرفق، في هذا الوضع، لا يمكن تشغيل أو إيقاف تشغيل iPod الموصول.

### ملاحظات

• تبديل وضع التحكم إلى [CONTROL iPod] يؤدي لإيقاف المؤقت للأغنية. استخدم iPod الموصول لاستئناف التشغيل.

• لا يزال من الممكن الوصول إلى العمليات التالية من الوحدة، حتى إذا تم ضبط وضع التحكم على [CONTROL iPod].

– إيقاف مؤقت، تقديم/ترجيع سريع، اختيار أغنية/فصل

• يمكن ضبط مستوى الصوت من الوحدة فقط.

## حول MIXTRAX (iPod/USB فقط)

تنشئ الوظيفة MIXTRAX مزيجاً بدون توقف لمكتبة الموسيقى لديك مع مؤثرات إضاءة. للاطلاع على تفاصيل

حول إعدادات MIXTRAX، انظر صفحة ١٧.

### ملاحظات

• هذه الوظيفة غير متوافقة مع جهاز Android موصول عبر MTP.

• عند اختيار USB كمصدر وعندما تكون وظيفة MIXTRAX بصدد الاستخدام، سوف يتم إلغاء تفعيل وظيفة مسترد الصوت.

• اعتماداً على الملف/الأغنية، قد لا تكون المؤثرات الصوتية متوفرة.

• قم بإيقاف تشغيل الوظيفة MIXTRAX إذا كانت مؤثرات الإضاءة التي تصدورها تتداخل مع القيادة.

### 1 اضغط 3 MIX/تشغيل/إيقاف تشغيل MIXTRAX.

## Bluetooth

### توصيل Bluetooth

#### هام

إذا تم توصيل خمسة أجهزة Bluetooth أو أكثر (مثلاً هاتف ومشغل صوت منفصل)، قد لا تعمل بشكل صحيح.

### 1 قم بتشغيل وظيفة Bluetooth في الجهاز.

إذا قمت بتوصيل Bluetooth من الجهاز، انتقل إلى الخطوة ٦.

### ٢

اضغط  لعرض قائمة الهاتف.

٣ قم بتدوير القرص M.C. لاختيار [BT SETTING] ثم اضغط للتأكيد.

٤ قم بتدوير القرص M.C. لاختيار [ADD DEVICE] ثم اضغط للتأكيد.

تبدأ الوحدة في البحث عن الأجهزة المتوفرة ثم تعرضها في قائمة الأجهزة.

• لإلغاء البحث، اضغط القرص M.C.

• إذا لم يكن الجهاز المرغوب في القائمة، اختر [RE-SEARCH].

• إذا لم يوجد أي جهاز، سوف تظهر [NOT FOUND] على الشاشة.

٥ قم بتدوير القرص M.C. لاختيار جهاز من قائمة الأجهزة ثم اضغط للتأكيد.

احتفظ بضغط القرص M.C. لتبديل معلومات الجهاز المعروضة بين عنوان الجهاز Bluetooth واسم الجهاز.

إذا قمت بتوصيل Bluetooth من الوحدة، انتقل إلى الخطوة ٧.

٦ اختر [Pioneer BT Unit] التي تظهر في شاشة الجهاز.

٧ تأكد من ظهور نفس العدد المتكون من ٦ أرقام على هذه الوحدة والجهاز، ثم اختر "نعم" على الجهاز.

### ملاحظات

• تظهر [DEVICE FULL] إذا كان قد تم مزاجرة الوحدة مع خمسة أجهزة أخرى. في هذه الحالة، قم بحذف أحد الأجهزة

المزاجرة. انظر [DEL DEVICE] أو [GUEST MODE] في إعدادات Bluetooth (صفحة ٨).

• اعتماداً على الجهاز، يكون رمز PIN ضرورياً في الخطوة ٧. في هذه الحالة، قم بإدخال [0000].

### إرشاد

يمكن أيضاً القيام بتوصيل Bluetooth باكتشاف الوحدة من الجهاز Bluetooth. للقيام بذلك، يجب ضبط [VISIBLE] في إعدادات Bluetooth على [ON]. للحصول على تفاصيل حول عمليات جهاز Bluetooth، راجع تعليمات التشغيل المرفقة مع

جهاز Bluetooth.

### إعدادات Bluetooth

عنوان القائمة	شرح
DEVICELIST	عرض قائمة أجهزة Bluetooth المزاجرة. تظهر "*" على اسم الجهاز عند إنشاء توصيل Bluetooth. عند عدم اختيار أي جهاز في قائمة الأجهزة، لن تكون هذه الوظيفة متوفرة.
DEL DEVICE [DELETE YES] [DELETE NO]	حذف معلومات الجهاز. عند عدم اختيار أي جهاز في قائمة الأجهزة، لن تكون هذه الوظيفة متوفرة.
ADD DEVICE	تسجيل جهاز جديد. إذا تم إقران خمسة أجهزة بالفعل، لن تكون هذه الوظيفة متوفرة. يمكنك التأكد من عدد الأجهزة المقرونة في الإعداد [DEVICELIST].

## توصيل MTP

يمكن توصيل جهاز نظام التشغيل Android OS 4.0 أو أحدث بالوحدة عبر MTP باستخدام الكابل المرفق مع الجهاز. ومع ذلك، اعتماداً على الجهاز الموصول وأرقام الملفات في الجهاز، قد لا يمكن تشغيل الملفات الصوتية/الأغاني بواسطة MTP. لاحظ أن توصيل MTP غير متوافق مع صيغ الملفات WAV، ولا يمكن استخدامه مع الوظيفة MIXTRAX.

## ملاحظة

إذا استخدمت توصيل MTP، يجب ضبط [PHONE CONNECT] على [MEMORY] في إعدادات SYSTEM (صفحة ١٥).

## AUX

١ أدخل قابس ستريريو الصغير في مقبس إدخال AUX.

٢ اضغط OFF/SRC لاختيار [AUX] كمصدر.

## ملاحظة

إذا تم ضبط [AUX] على [OFF] في إعدادات SYSTEM، لا يمكن اختيار [AUX] كمصدر (صفحة ١٥).

## العمليات

يمكنك إجراء تعديلات مختلفة في إعدادات FUNCTION (صفحة ١٣). لاحظ أن العمليات التالية لا تعمل بالنسبة لجهاز AUX. لتشغيل جهاز AUX، استخدم الجهاز نفسه.

الغرض	العملية
اختيار مجلد/ألبوم <sup>١*</sup>	اضغط $\sqrt{2}$ أو $\wedge/1$ .
اختيار مقطع/أغنية (فصل)	اضغط $\lll$ أو $\ggg$ .
تقديم أو ترجيع سريع <sup>٢*</sup>	احتفظ بضغط $\lll$ أو $\ggg$ .
بحث عن ملف من القائمة	١ اضغط Q لعرض القائمة. ٢ قم بتدوير القرص M.C. لاختيار اسم الملف (المجلد) المرغوب أو الصنف ثم اضغط للتأكيد. ٣ قم بتدوير القرص M.C. لاختيار الملف المرغوب ثم اضغط للتأكيد. بيدأ التشغيل.
عرض قائمة الملفات في المجلد/الصنف المختار <sup>١*</sup>	اضغط القرص M.C. عند اختيار مجلد/صنف.
تشغيل أغنية في المجلد/الصنف المختار <sup>١*</sup>	احتفظ بضغط القرص M.C. عند اختيار مجلد/صنف.

الغرض	العملية
بحث أبجدي (iPod فقط)	١ اضغط Q لعرض القائمة. ٢ قم بتدوير القرص M.C. لاختيار قائمة الأصناف المرغوبة ثم اضغط Q لإدخال وضع البحث الأبجدي. (تدوير القرص M.C. مرتين يدخل إلى وضع البحث الأبجدي أيضاً). ٣ قم بتدوير القرص M.C. لاختيار حرف ثم الضغط لعرض القائمة الأبجدية. لإلغاء البحث الأبجدي، اضغط BAND/⏪.
إعادة التشغيل	اضغط 6/⏪.
تشغيل عشوائي/ترتيب عشوائي	اضغط 5/⏪.
تشغيل بترتيب عشوائي للكل (iPod فقط)	احتفظ بضغط 5/⏪.
إيقاف مؤقت/استئناف التشغيل	اضغط 4/PAUSE.
العودة للمجلد الرئيسي (CD/USB فقط) <sup>١*</sup>	احتفظ بضغط Q.
التبديل بين الصوت المضغوط و CD-DA (CD فقط)	اضغط BAND/⏪.
تغيير المشغلات في جهاز USB (الأجهزة التي تدعم بروتوكول قسم جهاز التخزين USB فقط)	اضغط BAND/⏪.

<sup>١\*</sup> الملفات الصوتية المضغوطة فقط

<sup>٢\*</sup> عند استخدام وظيفة التسريع إلى الأمام أو وظيفة العكس عند تشغيل ملف VBR، قد يكون وقت التشغيل غير صحيح.

## الوظائف المفيدة لـ iPod

### وضع التشغيل Link

يمكنك الوصول إلى الأغاني باستخدام استناداً إلى الفنان أو الألبوم أو النوع التي يتم تشغيلها حالياً.

١ أثناء الاستماع إلى أغنية، احتفظ بالضغط Q للدخول إلى وضع التشغيل Link.

٢ قم بتدوير القرص M.C. لاختيار الوضع ([ARTIST]، [ALBUM]، [GENRE]) ثم اضغط للتأكيد.

سوف يتم تشغيل الأغنية/الألبوم المختارة بعد تشغيل الأغنية الحالية.

### ملاحظة

قد يتم إلغاء الأغنية/الألبوم المختارة إذا استخدمت وظائف أخرى غير تلك من وضع التشغيل Link (على سبيل التقديم والترجيع السريع).

٢ قم بتدوير القرص M.C. لاختيار نوع البرنامج من [NEWS/INFO]، [POPULAR]، [CLASSICS] أو [OTHERS].

٣ اضغط القرص M.C.

تبدأ الوحدة في البحث عن محطة. عند العثور عليها، سيتم عرض اسم خدمة البرنامج الخاص بها.

#### ملاحظات

- لإلغاء البحث، اضغط القرص M.C.
- قد يختلف برنامج بعض المحطات عن المشار إليه بواسطة PTY الذي يتم بثه.
- إذا لم تبتث أي محطة نوع البرنامج الذي بحثت عنه، سوف يتم عرض [NOT FOUND] لمدة ثانيتين تقريبا ثم يعود الموالم إلى المحطة الأصلية.

## AUX/iPod/USB/CD

### التشغيل

قم بفصل سماعات الرأس من الجهاز قبل توصيلها بالوحدة.

### CD

١ أدخل قرصا في فتحة تحميل القرص بحيث يكون الغلاف متجه للأعلى.

لإخراج قرص، قم بإيقاف التشغيل أولا ثم اضغط ▲.

### أجهزة USB (هما فيها Android™) iPod

١ افتح غطاء منفذ USB.

٢ قم بتوصيل جهاز iPod/USB باستخدام كابل مناسب.

#### ملاحظة

للتغيير إلى مصدر [USB] تلقائيا عند توصيل جهاز iPod/USB بالوحدة، قم بضبط [USB AUTO] على [ON] في إعدادات SYSTEM (صفحة ١٥).

#### ⚠ تنبيه

قم باستخدام كابل Pioneer USB اختياري (CD-U50E) لتوصيل جهاز USB مما أن أي جهاز موصول مباشرة بالوحدة سوف يبرز خارج الوحدة، الأمر الذي يمكن أن يكون خطيرا.

قبل إزالة الجهاز، قم بإيقاف التشغيل.

#### توصيلات AOA

للاطلاع على تفاصيل حول توصيل AOA، انظر صفحة ١٢.

### استقبال محطات مضبوطة مسبقا

١ اضغط OFF/SRC لاختيار [RADIO].

٢ اضغط BAND/⏪ لاختيار نطاق من [FM1]، [FM2]، [FM3]، [AM]، [SW1] أو [SW2].

٣ اضغط زر رقم (1/٨ إلى 6/٣).

#### إرشاد

يمكن استخدام الأزرار ◀◀/▶▶ أيضا لاختيار محطة مضبوطة مسبقا عند ضبط [SEEK] على [PCH] في إعدادات FUNCTION (صفحة ١٤).

### ذاكرة أفضل محطات (BSM)

يتم تخزين أقوى ست محطات على أزرار الأرقام (1/٨ إلى 6/٣).

١ بعد اختيار النطاق، اضغط القرص M.C. لعرض القائمة الرئيسية.

٢ قم بتدوير القرص M.C. لاختيار [FUNCTION] ثم اضغط للتأكيد.

٣ قم بتدوير القرص M.C. لاختيار [BSM] ثم اضغط للتأكيد.

### للبحث عن محطة يدويا

١ بعد اختيار النطاق، اضغط ◀◀/▶▶ لاختيار محطة.

احتفظ بضغط ◀◀/▶▶ ثم قم بتحريره للبحث عن محطة متوفرة. يتوقف المسح عندما تستقبل الوحدة محطة. لإلغاء موالفة البحث، اضغط ◀◀/▶▶.

#### ملاحظة

يجب ضبط [SEEK] على [MAN] في إعدادات FUNCTION (صفحة ١٤).

### لتخزين المحطات يدويا

١ بينما تستقبل المحطة التي تريد تخزينها، احتفظ بضغط أحد أزرار الأرقام (1/٨ إلى 6/٣) حتى يتوقف الوميض.

### استخدام وظائف PTY

تبحث الوحدة عن محطة عبر معلومات PTY (نوع البرنامج).

١ اضغط أثناء استقبال FM.

## قائمة الإعدادات

عند ضبط مفتاح الإشعاع على ON بعد التركيب، سوف تظهر [SET UP :YES] على الشاشة.

### ١ اضغط القرص M.C.

تختفي قائمة الإعداد بعد ٣٠ ثانية من عدم القيام بأي عملية. إذا كنت تفضل عدم ضبط هذا الوقت، قم بتدوير القرص M.C. لاختيار [NO]. ثم اضغط للتأكيد.

### ٢ قم بتدوير القرص M.C. لاختيار الخيارات ثم اضغط للتأكيد.

للمواصلة إلى خيار القائمة التالية، أنت تحتاج لتأكيد اختيارك.

عصر القائمة	شرح
<b>CLOCK SET</b>	ضبط الساعة.
<b>FM STEP</b>	اختيار خطوة الموالفة FM من ١٠٠ كيلوهرتز أو ٥٠ كيلوهرتز.
[100], [50]	
<b>AM STEP</b>	اختيار خطوة الموالفة AM من ١٠ كيلوهرتز أو ٩ كيلوهرتز.
[10], [9]	
<b>PHONE CONNECT</b>	اختر نوع الجهاز وطريقة التوصيل المناسبة وفقا لجهازك. انظر الصفحة ١٥ للاطلاع على تفاصيل التوصيلات لكل جهاز. • اختر [OTHERS] عند توصيل جهاز محمول غير iPhone/Android.
[IPHONE/IPOD], [ANDROID], [OTHERS]	

### ٣ تظهر [QUIT :YES] عند القيام بكل الإعدادات.

للعودة إلى البند الأول من قائمة الإعداد، قم بتدوير القرص M.C. لاختيار [QUIT :NO]. ثم اضغط للتأكيد.

### ٤ قم بضغط القرص M.C. لتأكيد الإعدادات.

#### ملاحظات

- يمكنك إلغاء إعداد القائمة بضغط OFF/SRC.
- يمكن إجراء هذه الإعدادات في أي وقت من إعدادات SYSTEM (صفحة ١٥) وإعدادات INITIAL (صفحة ٥).

## إلغاء عرض الشرح (DEMO OFF)

### ١ اضغط القرص M.C. لعرض القائمة الرئيسية.

### ٢ قم بتدوير القرص M.C. لاختيار [SYSTEM] ثم اضغط للتأكيد.

### ٣ قم بتدوير القرص M.C. لاختيار [DEMO OFF] ثم اضغط للتأكيد.

### ٤ قم بتدوير القرص M.C. لاختيار [YES] ثم اضغط للتأكيد.

## الإعدادات INITIAL

### ١ احتفظ بضغط OFF/SRC حتى إيقاف تشغيل الطاقة.

### ٢ اضغط القرص M.C. لعرض القائمة الرئيسية.

### ٣ قم بتدوير القرص M.C. لاختيار [INITIAL] ثم اضغط للتأكيد.

### ٤ قم بتدوير القرص M.C. لاختيار خيار ثم اضغط للتأكيد.

#### ملاحظة

الخيارات تختلف حسب الوحدة.

عصر القائمة	شرح
<b>FM STEP</b>	اختيار خطوة الموالفة FM من ١٠٠ كيلوهرتز أو ٥٠ كيلوهرتز.
[100], [50]	
<b>AM STEP</b>	اختيار خطوة الموالفة AM من ١٠ كيلوهرتز أو ٩ كيلوهرتز.
[10], [9]	
<b>SP-P/O MODE</b>	قم بالاختيار عندما يكون هناك مكبر صوت كامل المدى موصولا بأسلاك إخراج مكبر الصوت الخلفي ومضخم صوت فرعي موصولا بإخراج RCA.
[REAR/SUB.W]	
[SUB.W/SUB.W]	قم بالاختيار عندما يكون هناك مضخم صوت فرعي غير فعال موصولا مباشرة بأسلاك إخراج مكبر الصوت الخلفي ومضخم صوت فرعي موصولا بإخراج RCA.
[REAR/REAR]	قم بالاختيار عندما تكون هناك مكبرات صوت كاملة المدى موصولة بأسلاك إخراج مكبر الصوت الخلفي وإخراج RCA. إذا كان هناك مكبر صوت كامل المدى موصولا بأسلاك إخراج مكبر الصوت الخلفي وعدم استخدام إخراج RCA، يمكنك اختيار سواء [REAR/SUB.W] أو [REAR/REAR].
<b>S/W UPDATE</b>	اختر لتأكيد أحدث معلومات النظام على الوحدة.
[SYSTEM INFO]	
[SYSTEM UPDATE]	اختر لتحديث الوحدة إلى أحدث برنامج وتجهيز إعدادات الوحدة. للاطلاع على تفاصيل أحدث برنامج والتحديث، قم بزيارة موقعنا الإلكتروني.
[BT VERSION]	اختر لعرض إصدار نظام الوحدة ووحدة Bluetooth.
[BT UPDATE]	قم بالاختيار لتحديث الوحدة لأحدث برنامج Bluetooth. للاطلاع على تفاصيل برنامج Bluetooth والتحديث، قم بزيارة موقعنا الإلكتروني.
<b>SYSTEM RESET</b>	اختر [YES] لتجهيز إعدادات الوحدة. سوف يتم إعادة تشغيل الوحدة تلقائياً. (سوف يتم الاحتفاظ ببعض الإعدادات حتى بعد إعادة ضبط الوحدة، مثل معلومات المزاجية Bluetooth. الخ)
[NO], [YES]	

\* عند توصيل سلك هذه الوحدة الأزرق/الأبيض بموصل مفتاح ترحيل ذاتي الهوائي في السيارة، سوف يمتد هوائي السيارة عند تشغيل مصدر هذه الوحدة. لسحب الهوائي، قم بإيقاف تشغيل المصدر.

## إشارة الشاشة

الإشارة التالية قد تختلف حسب الوحدة.

الإشارة	شرح
▶	تظهر عند وجود ثلث سفلي من القائمة أو المجلد.
📶	تظهر عند توصيل هاتف Bluetooth بهذه الوحدة عبر HFP (Hands Free Profile) (صفحة ٨) وتومض حين يكون الهاتف في وضع الانتظار.
🎵	تظهر عند توصيل مشغل صوت Bluetooth بهذه الوحدة عبر A2DP (Advanced Audio Distribution Profile) (صفحة ٨).
⏸	تظهر عند الضغط على الزر Q.
LOC	تظهر عند ضبط وظيفة بحث المواءمة المحلية (صفحة ١٣).
TP	تظهر عند استقبال برنامج عن حركة السير.
TA	تظهر عند ضبط الوظيفة TA (إعلانات حركة المرور) (صفحة ١٣).
S.RTrv	تظهر عند ضبط وظيفة مسترد الصوت (صفحة ١٤).
⌂	تظهر عند ضبط التشغيل على عشوائي/ترتيب عشوائي (باستثناء عند اختيار BT AUDIO كمصدر).
↩	تظهر عند ضبط إعادة التشغيل (باستثناء عند اختيار BT AUDIO كمصدر).
🔋	تظهر عند ضبط وظيفة التحكم في iPod (صفحة ٨).
📶	تظهر عند إجراء توصيل Bluetooth (صفحة ٨).

## هام

- تجنب تعريض اللوحة الأمامية لصدات مفرطة.
- حافظ على اللوحة الأمامية بعيداً عن أشعة الشمس المباشرة ودرجات الحرارة المرتفعة.
- قم دائماً بتخزين اللوحة الأمامية المفصولة في علبة واقية أو حقيبة.

## تحضير جهاز التحكم عن بعد

قم بإزالة ورقة العزل قبل الاستخدام.

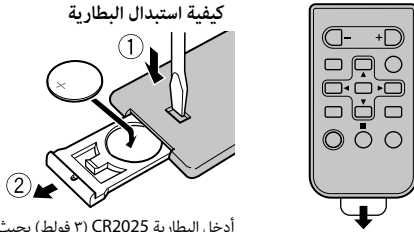

أدخل البطارية CR2025 (٣ فولط) بحيث يكون القطبان الموجب (+) والسالب (-) في الاتجاه الصحيح.

## تحذير

- تجنب بلع البطارية حتى لا تتعرض لخطر حرق كيميائي (وحدة التحكم عن بعد المرفقة) يشتمل هذا المنتج على بطارية خلووية على شكل عملة/زر. في حالة ابتلاع بطارية خلووية على شكل عملة/زر، يمكن أن تسبب في حروق داخلية شديدة في غضون ساعتين فقط مؤدية بذلك إلى الوفاة. احتفظ بالبطاريات الجديدة والمستخدمة بعيداً عن الأطفال. إذا لم يتم غلق حجرة البطارية بإحكام، فتوقف عن استخدام المنتج واحتفظ به بعيداً عن متناول الأطفال. إذا كنت تعتقد أن البطاريات تم بلعها أو وضعها داخل أي جزء من الجسم، فعليك الحصول على رعاية طبية على الفور. لا تعرض البطارية أو جهاز التحكم عن بعد للحرارة الزائدة مثل أشعة الشمس المباشرة أو النار.

## تنبيه

- هناك خطر محتمل للانفجار عند استبدال البطارية بشكل غير صحيح. عند استبدال البطارية، قم بذلك باستخدام نفس النوع.
- لا تقم بمعالجة أو تخزين البطارية بأدوات أو أشياء معدنية.
- إذا كان سائل يتسرب من البطارية، قم بإزالتها ومسح جهاز التحكم عن بعد بشكل كامل. ثم قم بتركيب بطارية جديدة.
- عند التخلص من البطاريات المستعملة، التزم باللوائح الحكومية أو قواعد الهيئات البيئية العامة المطبقة في بلدك/منطقتك.

## هام

- لا تقم بتخزين جهاز التحكم عن بعد في درجات حرارة عالية أو تحت أشعة الشمس المباشرة.
- لا تترك جهاز التحكم عن بعد يقع على الأرضية، حيث قد يحترق تحت الفرامل أو دواسة السرعة.

## فصل اللوحة الأمامية

فصل اللوحة الأمامية لمنع السرعة. قم بإزالة أي كابلات والأجهزة المثبتة باللوحة الأمامية وإيقاف تشغيل الوحدة قبل فصلها.

## فصل

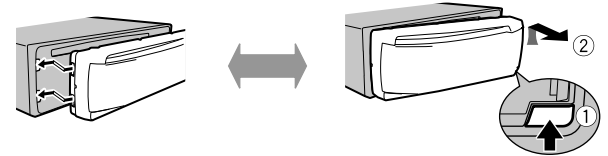

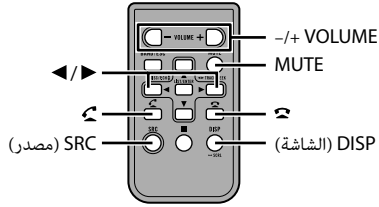

## العمليات المستخدمة بشكل متكرر

الأزرار المتوفرة تختلف حسب الوحدة.

الغرض	الوحدة الرئيسية	العملية	التحكم عن بعد
تشغيل الطاقة*	اضغط <b>OFF/SRC</b> لتشغيل الطاقة. احتفظ بضغط <b>OFF/SRC</b> لإيقاف تشغيل الطاقة.	اضغط <b>SRC</b> لتشغيل الطاقة. احتفظ بضغط <b>SRC</b> لإيقاف تشغيل الطاقة.	التحكم عن بعد
ضبط مستوى الصوت	قم بتدوير القرص <b>M.C.</b> .	اضغط <b>VOLUME +</b> أو <b>-</b> . اضغط <b>MUTE</b> لخفض صوت الوحدة. اضغط <b>MUTE</b> مجدداً أو اضغط <b>VOLUME +</b> أو <b>-</b> لإلغاء كتم الصوت.	التحكم عن بعد
اختيار مصدر	اضغط <b>OFF/SRC</b> بشكل متكرر.	اضغط <b>SRC</b> بشكل متكرر.	التحكم عن بعد
تغيير معلومات العرض	اضغط <b>DISP OFF/DISP</b> بشكل متكرر. احتفظ بضغط <b>DISP OFF/DISP</b> لإيقاف تشغيل معلومات الشاشة.	اضغط <b>DISP</b> بشكل متكرر.	التحكم عن بعد
العودة إلى الشاشة/القائمة السابقة	اضغط <b>↔/BAND</b> .	اضغط <b>▶/◀</b> لاختيار المجلد التالي/السابق.	التحكم عن بعد
العودة إلى الشاشة العادية من القائمة	احتفظ بضغط <b>↔/BAND</b> .	-	التحكم عن بعد
الرد على مكالمات	اضغط <b>☎</b> .	اضغط <b>☎</b> .	التحكم عن بعد
إنهاء مكالمات	اضغط <b>☎</b> .	اضغط <b>☎</b> .	التحكم عن بعد

## العملية الأساسية

## DEH-X4950BT

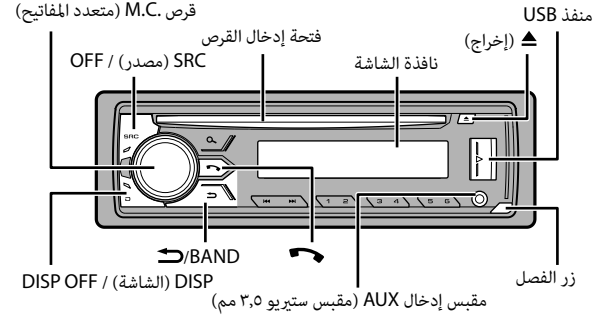

## DEH-X3950BT

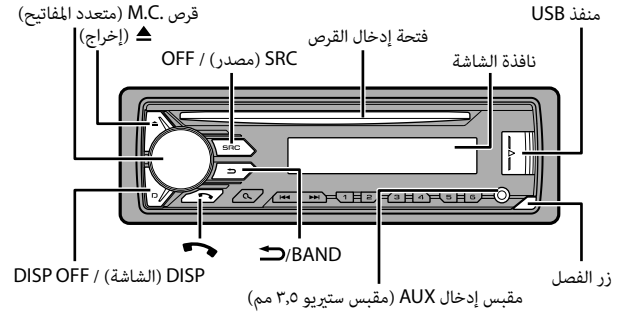

شكراً لك على شراء المنتج **PIONEER** هذا لضمان الاستخدام الصحيح، يرجى قراءة هذا الدليل قبل استخدام هذا المنتج. من المهم بشكل خاص أن تقرأ وتنتبه للتحذيرات والتنبيهات في هذا الدليل. الرجاء الحفاظ على الدليل في مكان آمن ويمكن الوصول إليه كمرجع في المستقبل.

### ⚠ تحذير

- لا تحاول تثبيت أو صيانة هذا المنتج بنفسك. إن تثبيت هذا المنتج أو صيانته عن طريق أشخاص بدون تدريب أو خبرة في الأجهزة الإلكترونية وملحقات السيارات من الممكن أن يكون خطراً ومن المحتمل أن يعرضك لخطر صدمة كهربائية أو مخاطرة أخرى.
- لا تحاول تشغيل الوحدة أثناء القيادة. تأكد من السير بالسيارة في طريق جانبي وتوقف بالسيارة في منطقة آمنة قبل محاولة استخدام المنظفات في الجهاز.

### ⚠ تنبيه

- لا تسمح لهذه الوحدة بأن تتعرض لرطوبة و/أو سوائل. قد تحدث صدمة كهربائية.
- أيضا، يمكن أن تسبب ملامسة السوائل في تلف هذه الوحدة أو دخان أو سخونة مفرطة.
- احرص دائماً على جعل مستوى الصوت منخفضاً بشكل كافٍ لسماع الأصوات الخارجية.
- تم تقييم هذا المنتج في ظرف جوي مُعتدل ومداري فيما يخص الصوت والفيديو والأجهزة الإلكترونية المشابهة - متطلبات الأمان IEC 60065.

### تنبيه

هذا المنتج هو منتج ليزر من الفئة 1 يندرج ضمن سلامة منتجات الليزر، IEC 60825-1:2007.

منتج ليزر من الفئة 1

### إذا واجهت مشكلات

إذا لم تعمل هذه الوحدة بصورة صحيحة، فيرجى الاتصال بأقرب وكيل لديك أو محطة خدمة مرخصة من PIONEER.

٢.....	قبل البدء
٣.....	البدء
٦.....	راديو
٦.....	AUX/iPod/USB/CD
٨.....	Bluetooth
١٠.....	وضع التطبيق
١١.....	Spotify®
١٢.....	استخدام Pioneer ARC APP
١٣.....	الإعدادات
١٣.....	عدادات FUNCTION
١٤.....	عدادات AUDIO
١٥.....	عدادات SYSTEM
١٦.....	عدادات ILLUMINATION
١٧.....	عدادات MIXTRAX
١٨.....	توصيلات/تركيب
٢٠.....	معلومات إضافية

### حول هذا الدليل:

- في الإرشادات التالية، يشار إلى ذاكرة USB أو مشغل الصوت USB باسم "جهاز USB".
- في هذا الدليل، يشار إلى iPod و iPhone بـ "iPod".





بهره: +۶۰ دسیبل تا -۲۴ دسیبل  
فاز: معمولی/معکوس

### پخش کننده CD

سیستم: سیستم صوتی دیسک فشرده  
دیسک های قابل استفاده: دیسک فشرده  
نسبت سیگنال به پارازیت: ۹۴ دسیبل (۱ کیلوهرتز)  
(شبکه IEC-A)

تعداد کانال ها: ۲ (استریو)

فرمت رمزگشایی MP3 & 2: MPEG-1

Audio Layer 3

فرمت رمزگشایی WMA: نسخه 7, 7.1, 8, 9, 10, 11

12 (صدای ۲ کاناله) Windows Media

(Player)

فرمت رمزگشایی AAC: AAC MPEG-4 (فقط)

رمزگذاری (iTunes) (نسخه 10.6 و زودتر)

فرمت سیگنال PCM: WAV & MS ADPCM

(غیر فشرده)

### USB

مشخصات استاندارد USB 2.0: USB پرسرعت

حداکثر جریان تولیدی: ۱/۵ آمپر

پروتکل USB

MSC (کلاس ذخیره انبوه)

MTP (پروتکل انتقال رسانه)

AOA (دسترسی آزاد Android) 2.0

سیستم فایل: FAT12, FAT16, FAT32

فرمت رمزگشایی MP3 & 2: MPEG-1

Audio Layer 3

فرمت رمزگشایی WMA: نسخه 7, 7.1, 8, 9, 10, 11

12 (صدای ۲ کاناله) Windows Media

(Player)

فرمت رمزگشایی AAC: AAC MPEG-4 (فقط)

رمزگذاری (iTunes) (نسخه 10.6 و زودتر)

فرمت سیگنال PCM: WAV & MS ADPCM

(غیر فشرده)

### موج یاب FM

محدوده فرکانس: ۸۷/۵ مگاهرتز تا ۱۰۸/۰ مگاهرتز

حساسیت قابل استفاده: ۱۱ dBf  $1/0 \mu V$  / ۷۵ اهم

تک صدایی، S/N: ۳۰ دسیبل

نسبت سیگنال به پارازیت: ۷۲ دسیبل (شبکه IEC-A)

### تیونر AM

محدوده فرکانس: ۵۳۱ کیلوهرتز تا ۱۶۰۲ کیلوهرتز (۹

کیلوهرتز)

۵۳۰ کیلوهرتز تا ۱۶۴۰ کیلوهرتز (۱۰ کیلوهرتز)

حساسیت قابل استفاده: ۲۵  $\mu V$  (S/N): ۲۰ دسیبل)

نسبت سیگنال به پارازیت: ۶۲ دسیبل (شبکه IEC-A)

### تیونر SW

محدوده فرکانس:

۲۳۰۰ کیلوهرتز تا ۷۷۳۵ کیلوهرتز (۲۳۰۰

کیلوهرتز تا ۲۴۹۵ کیلوهرتز، ۲۹۴۰ کیلوهرتز تا

۴۲۱۵ کیلوهرتز، ۴۵۴۰ کیلوهرتز تا ۵۱۷۵

کیلوهرتز، ۵۸۲۰ کیلوهرتز تا ۶۴۵۵ کیلوهرتز،

۷۱۰۰ کیلوهرتز تا ۷۷۳۵ کیلوهرتز)

۹۵۰۰ کیلوهرتز تا ۲۱۹۷۵ کیلوهرتز (۹۵۰۰

کیلوهرتز تا ۱۰۱۳۵ کیلوهرتز، ۱۱۵۸۰ کیلوهرتز

تا ۱۲۲۱۵ کیلوهرتز، ۱۳۵۷۰ کیلوهرتز تا ۱۳۸۷۰

کیلوهرتز، ۱۵۱۰۰ کیلوهرتز تا ۱۵۷۲۵ کیلوهرتز،

۱۷۵۰۰ کیلوهرتز تا ۱۷۹۸۵ کیلوهرتز، ۱۸۰۱۵

کیلوهرتز تا ۱۸۱۳۵ کیلوهرتز، ۲۱۳۴۰ کیلوهرتز

تا ۲۱۹۷۵ کیلوهرتز)

حساسیت قابل استفاده: ۲۸  $\mu V$  (S/N): ۲۰ دسیبل)

نسبت سیگنال به پارازیت: ۶۲ دسیبل (شبکه IEC-A)

### Bluetooth

نسخه: Bluetooth 3.0 مورد تایید

توان خروجی: حداکثر ۴ dBm (توان کلاس ۲)

باند(ها)ی فرکانس: ۲۴۰۰ مگاهرتز تا ۲۴۸۲/۵ مگاهرتز

پروفایل های Bluetooth:

GAP (پروفایل دسترسی عمومی)

SDAP (پروفایل برنامه کشف خدمات)

OPP (پروفایل ارسال داده)

HFP (پروفایل هندزفری) 1.6

PBAP (پروفایل دسترسی به دفترچه تلفن)

A2DP (پروفایل توزیع پیشرفته صدا)

AVRCP (پروفایل کنترل از راه دور صوتی/

تصویری) 1.5

SPP (پروفایل درگاه سری) 1.1

### نکته

ممکن است مشخصات و طراحی بدون اعلام تغییر

کند.

## دستگاه USB

ممکن است هنگام شروع پخش فایل های صوتی روی یک دستگاه ذخیره سازی USB با سلسله مراتب پوشه فراوان، کمی تاخیر وجود داشته باشد.

سلسله مراتب پوشه قابل پخش	تا هشت رده (یک سلسله مراتب کاربردی کمتر از دو رده می باشد).
پوشه های قابل پخش	تا ۵۰۰
فایل های قابل پخش	تا ۱۵۰۰۰
پخش فایل های محافظت شده با حق نشر	ناسازگار
دستگاه USB پارتیشن بندی شده	فقط پارتیشن اول می تواند پخش شود.

## سازگاری با iPod

این دستگاه فقط مدل های iPod زیر را پشتیبانی می کند. نسخه های نرم افزار iPod پشتیبانی شده در زیر نشان داده شده اند. نسخه های قدیمی تر ممکن است پشتیبانی نشوند.

ساخته شده برای

iPod touch – (نسل ۱ ام تا ۶ ام)

iPod classic –

iPod nano –

iPod nano – (نسل ۱ ام تا ۷ ام)

iPhone 6s –

iPhone 6s Plus –

iPhone 6 –

iPhone 6 Plus –

iPhone 5s –

iPhone 5c –

iPhone 5 –

iPhone 4s –

iPhone 4 –

iPhone 3GS –

iPhone 3G –

iPhone –

• عملیات ممکن است بسته به نسل و یا نسخه نرم افزار iPod متفاوت باشند.

- کاربران iPod دارای متصل کننده Lightning، باید از تبدیل Lightning به USB (ضمیمه شده با iPod) استفاده کنند.
- کاربران iPod دارای متصل کننده Dock، باید از خود مشورت کنید.
- برای اطلاعات در مورد سازگاری فایل/فرمت، به دفترچه های راهنمای iPod مراجعه کنید.
- کتابچه صوتی، پادکست: سازگار

## احتیاط

Pioneer هیچگونه مسئولیتی را در قبال از بین رفتن اطلاعات روی iPod قبول نمی کند، حتی اگر این اطلاعات در حین استفاده از این دستگاه از بین رفته باشند.

## توالی فایل های صوتی

کاربر نمی تواند با این واحد شماره های پوشه را تخصیص داده و توالی پخش را تعیین کند. توالی فایل صوتی به دستگاه متصل شده بستگی دارد. توجه کنید که فایل های پنهان درون یک دستگاه USB نمی توانند پخش شوند.

نمونه یک سلسله مراتب

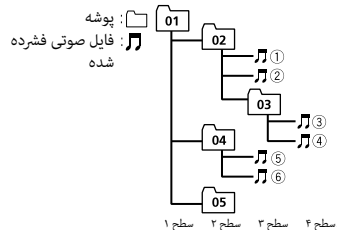

01 تا 05: شماره پوشه

1 تا 6: توالی پخش

## حق نشر و علامت تجاری

### Bluetooth

عبارت Bluetooth® و آرم ها، علامت های تجاری ثبت شده توسط Bluetooth SIG, Inc. هستند و

هرگونه استفاده از این علامت ها توسط PIONEER CORPORATION با مجوز صورت گرفته است. سایر علامت ها و نام های تجاری متعلق به مالکان مربوطه است.

### iTunes

Apple و iTunes مارک های تجاری Apple Inc. ثبت شده در آمریکا و دیگر کشورها هستند.

### WMA

Windows Media یک علامت تجاری ثبت شده و یا علامت تجاری ثبت شده شرکت Microsoft در ایالات متحده و/یا سایر کشورهاست.

این محصول دارای فن آوری متعلق به Microsoft Corporation است و بدون کسب مجوز از Microsoft Licensing, Inc. امکان استفاده یا توزیع آن وجود نخواهد داشت.

### iPod & iPhone

iPod nano، iPod classic، iPod، iPhone، و iPod touch مارک های تجاری Apple Inc. هستند که در آمریکا و دیگر کشورها به ثبت رسیده اند. Lightning یک علامت تجاری از Apple Inc. است. "Made for iPod" و "Made for iPhone" بدین معناست که یک لوازم جانبی الکترونیکی به منظور اتصال خاص به iPod یا iPhone طراحی شده است و توسط تولید کننده برای تبعیت از استانداردهای اجرایی Apple مورد تأیید قرار گرفته است. Apple در قبال عملکرد این دستگاه یا سازگاری آن با استانداردهای ایمنی و قانونی مسئولیتی نخواهد داشت. لطفاً توجه داشته باشید که استفاده از این لوازم جانبی با iPod یا iPhone ممکن است بر عملکرد بی سیم تأثیر بگذارد.

### Android & Google Play

Android، Google Play، و لوگوی Google Play علامت تجاری شرکت Google Inc. می باشند.

### MIXTRAX

MIXTRAX یک مارک تجاری PIONEER CORPORATION است.

### Spotify®

SPOTIFY و لوگوی Spotify از جمله علامت تجاری ثبت شده Spotify AB می باشند. دستگاه های

دیجیتالی موبایل سازگار و اشتراک با پرداخت هزینه لازم می باشند، هنگام دسترسی، از <https://www.spotify.com> بازدید نمایید.

## خصوصیات

### عمومی

منبع برق مجاز: ۱۴/۴ ولت برق مستقیم (محدوده ولتاژ مجاز: ۱۲/۰ ولت تا ۱۴/۴ ولت برق مستقیم)

سیستم اتصال زمینی: نوع منفی  
حداکثر جریان مصرفی: ۱/۰ آمپر  
ابعاد (عرض × ارتفاع × عمق):  
DIN

شاسی: ۱۷۸ میلیمتر × ۵۰ میلیمتر × ۱۶۵ میلیمتر  
دماغه: ۱۸۸ میلیمتر × ۵۸ میلیمتر × ۱۷ میلیمتر  
D

شاسی: ۱۷۸ میلیمتر × ۵۰ میلیمتر × ۱۶۵ میلیمتر  
دماغه: ۱۷۰ میلیمتر × ۴۶ میلیمتر × ۱۷ میلیمتر  
وزن: ۱ کیلوگرم

### صدا

حداکثر توان خروجی:

• ۵۰ وات × ۴ کاناله/۴ اهم (برای عدم وجود سابووفر)

• ۵۰ وات × ۲ کاناله/۴ اهم + ۷۰ وات × ۱ کاناله/۴ اهم (برای سابووفر)

خروجی برق متوالی:

۲۲ وات × ۵۰ هرتز تا ۱۵۰۰۰ هرتز، ۵٪ THD.

۴ اهم بار، در حین کارکرد هر دو کانال

مقاومت بار: ۴ اهم (۴ اهم تا ۸ اهم مجاز است)

حداکثر سطح خروجی از پیش تولید شده: ۲/۰ ولت

کانتور بلندی صدا: ۱۰+ دسیبل (۱۰۰ هرتز)، ۶/۵+

دسیبل (۱۰ کیلوهرتز) (درجه صدا: ۳۰- دسیبل)

تراز کننده (تراز کننده گرافیکی ۵ بانده):

فرکانس: ۸۰ هرتز/۲۵۰ هرتز/۸۰۰ هرتز/

۲/۵ کیلوهرتز/۸ کیلوهرتز

محدوده تراز: ±۱۲ دسیبل (گام ۲ دسیبل)

سابووفر (تک صوتی):

فرکانس: ۵۰ هرتز/۶۳ هرتز/۸۰ هرتز/۱۰۰ هرتز/

۱۲۵ هرتز/۱۶۰ هرتز/۲۰۰ هرتز

انحراف: -۱۲ دسیبل/اکتاو-، ۲۴ دسیبل/اکتاو

## دستورالعمل های کاربرد

### دیسک ها و پخش کننده

• فقط از دیسک های استفاده کنید که دارای یکی از دو لوگوی زیر هستند.



• از دیسک های ۱۲ سانتیمتری استفاده کنید.  
• فقط از دیسک های معمول و کاملا مدور استفاده کنید.

• دیسک های نوع زیر نمی توانند با این دستگاه استفاده شوند:

– DualDiscs (دیسک های دوتایی)

– دیسک های ۸ سانتیمتری: بکارگیری چنین دیسک هایی با یک آداپتور ممکن است موجب عملکرد نادرست دستگاه شود.

– دیسک های با شکل خاص

– دیسک هایی پیج CD ها

– دیسک های آسیب دیده شامل دیسک هایی که ترک خوردگی، شکستگی یا پیچ خوردگی دارند  
– دیسک های CD-R/RW که نهایی نشده اند

• از نوشتن یا بکار بردن مواد شیمیایی بر روی سطح

• برای تمیز کردن یک CD، دیسک را با یک پارچه نرم از سمت مرکز به بیرون پاک کنید.

• رطوبت ممکن است بطور موقت عملکرد پخش کننده را معیوب سازد. حدود یک ساعت اجازه دهید بدون کارکرد بماند تا با دمای گرم تر تطبیق یابد.

• همچنین، دیسک های مرطوب را با یک پارچه نرم خشک کنید.

• هنگام استفاده از دیسک هایی که امکان چاپ برچسب روی سطوح آنها ممکن است، دستورالعمل ها و هشدارهای دیسک ها را بررسی کنید. بسته به دیسک ها، ممکن است وارد و خارج کردن آنها امکان پذیر نباشد. استفاده از چنین دیسک هایی ممکن است موجب آسیب دیدن این تجهیزات شود.

• هیچگونه برچسب تجاری یا سایر موارد را روی دیسک ها قرار ندهید.

– دیسک ها ممکن است پیچ خورده و باعث غیرقابل پخش شدن دیسک شود.

– ممکن است برچسب ها درحین پخش جدا شده و مانع از خروج دیسک شود. این امر ممکن است موجب آسیب دیدن این تجهیزات شود.

### دستگاه ذخیره سازی USB

• اتصالات از طریق هاب های USB پشتیبانی می شوند.

• قبل از رانندگی، دستگاه ذخیره سازی USB را کاملا محکم کنید. از افتادن دستگاه ذخیره سازی USB بر روی زمین و گیر کردن آن زیر پدال ترمز یا گاز جلوگیری کنید.

• بسته به دستگاه ذخیره سازی USB، مشکلات زیر ممکن است رخ دهند.

– عملیات ممکن است متفاوت باشند.  
– دستگاه ذخیره سازی ممکن است شناسایی نشود.  
– ممکن است فایل ها به درستی پخش نشوند.

– هنگامیکه به رادیو گوش می دهید، دستگاه ممکن است مداخل صوتی ایجاد کند.

### iPod

• از قرار دادن iPod در مکان هایی با دمای زیاد خودداری کنید.

• هنگام رانندگی، iPod را کاملا محکم کنید. از افتادن iPod بر روی زمین و گیر کردن آن زیر پدال ترمز یا گاز جلوگیری کنید.

• تنظیمات iPod مانند ترازکننده و پخش تکراری بطور خودکار تغییر می کنند. هنگامیکه iPod به دستگاه متصل شده است. هنگامیکه iPod جدا می شود، این تنظیمات به تنظیمات اولیه خود باز می گردند.

• متن ناسازگار ذخیره شده روی iPod توسط دستگاه نمایش داده می شود.

### سازگاری صوتی فشرده

• فقط ۲۲ حرف اول می توانند به عنوان نام فایل (شامل پسوند فایل) یا نام پوشه نمایش داده شوند.

• بسته به برنامه مورد استفاده در رمزگذاری فایل های WMA، دستگاه ممکن است بدرستی عمل نکند.

• ممکن است یک تأخیر کوتاه در ابتدای پخش فایل های صوتی همراه با داده های تصویری یا فایل های صوتی ذخیره شده روی یک دستگاه USB یا چندین توالی پوشه وجود داشته باشد.

### احتیاط

• Pioneer نمی تواند سازگاری با تمام دستگاه های ذخیره سازی USB انبوه USB را تضمین کند و هیچ مسئولیتی درقبال از بین رفتن داده ها روی پخش کننده های رسانه، تلفن های هوشمند یا سایر دستگاه ها درحین استفاده از این محصول را بعهده نمی گیرد.

• از قرار دادن دیسک ها یا یک دستگاه ذخیره سازی USB در هر مکانی که در معرض دمای بالا است، خودداری کنید.

### فایل های WMA

پسوند فایل	.wma
نرخ بیت	۴۸ کیلوبیت بر ثانیه تا ۳۲۰ کیلوبیت بر ثانیه (CBR)، ۴۸ کیلوبیت بر ثانیه تا ۲۸۴ کیلوبیت بر ثانیه (VBR)
فرکانس نمونه	۳۲ کیلوهرتز، ۴۴/۱ کیلوهرتز، ۴۸ کیلوهرتز
Windows Media™ Audio Professional, Lossless, Voice/DRM, Stream/Stream با ویدئو	ناسازگار

### فایل های MP3

پسوند فایل	.mp3
نرخ بیت	۸ کیلوبیت بر ثانیه تا ۳۲۰ کیلوبیت بر ثانیه (CBR)، VBR
فرکانس نمونه	۸ کیلوهرتز تا ۴۸ کیلوهرتز (۳۲ کیلوهرتز، ۴۴/۱ کیلوهرتز، ۴۸ کیلوهرتز برای تاکید)
نسخه برچسب ID3 سازگار	1.0, 1.1, 2.2, 2.3, 2.4 (نسخه 2.x برچسب ID3 بر نسخه 1.x اولویت دارد).
لیست پخش M3u	ناسازگار
MP3i (MP3 تعاملی), mp3 PRO	ناسازگار

### فایل های WAV

• فرمت های فایل WAV می توانند از طریق MTP متصل شوند.

پسوند فایل	.wav
بیت های تدریج	۸ و ۱۶ (LPCM)، ۴ (MSADPCM)
فرکانس نمونه	۱۶ کیلوهرتز تا ۴۸ کیلوهرتز (LPCM)، ۲۲/۰۵ کیلوهرتز و ۴۴/۱ کیلوهرتز (MSADPCM)

### فایل های AAC

فرمت سازگار	فرمت AAC رمزگذاری شده توسط iTunes
پسوند فایل	.m4a
فرکانس نمونه	۱۱/۰۲۵ کیلوهرتز تا ۴۸ کیلوهرتز
نرخ ارسال	۱۶ کیلوبیت بر ثانیه تا ۳۲۰ کیلوبیت بر ثانیه، VBR
Apple Lossless	ناسازگار
فایل AAC خریداری شده از فروشگاه iTunes (پسوند فایل m4p)	ناسازگار

### دیسک

• صرف نظر از طول بخش خالی بین آهنگ ها از ضبط اولیه، دیسک های صوتی فشرده با یک وقفه کوتاه بین آهنگ ها پخش می شود.

سلسله مراتب پوشه قابل پخش	تا هشت رده (یک سلسله مراتب کاربردی کمتر از دو رده می باشد).
پوشه های قابل پخش	تا ۹۹
فایل های قابل پخش	تا ۹۹۹
سیستم فایل	ISO 9660 سطح ۱ و ۲, Joliet, Romeo
پخش چندجلسه ای	سازگار
انتقال داده متن بسته ای	ناسازگار

- دیسک را تعویض کنید.

#### FORMAT READ

← گاهی بین شروع پخش و هنگامیکه شما صدا را می شنوید تاخیر وجود دارد.  
- صبر کنید تا پیام محو شود و صدا را بشنوید.

#### NO AUDIO

← دیسک وارد شده هیچ فایل قابل پخش ندارد.  
- دیسک را تعویض کنید.

#### SKIPPED

← دیسک وارد شده حاوی فایل های محافظت شده با DRM می باشد.  
- فایل های محافظت شده جهش می کنند.

#### PROTECT

← تمام فایل های روی دیسک وارد شده، حاوی DRM هستند.  
- دیسک را تعویض کنید.

#### دستگاه iPod/USB

#### FORMAT READ

← گاهی بین شروع پخش و هنگامیکه شما صدا را می شنوید تاخیر وجود دارد.  
- صبر کنید تا پیام محو شود و صدا را بشنوید.

#### NO AUDIO

← هیچ آهنگی وجود ندارد.  
- فایل های صوتی را به دستگاه USB منتقل کرده و متصل کنید.

← امنیت دستگاه USB متصل شده فعال شده است.  
- از دستورالعمل های دستگاه USB پیروی کنید تا امنیت را غیرفعال کنید.

#### SKIPPED

← دستگاه USB متصل شده حاوی فایل های محافظت شده با DRM می باشد.  
- فایل های محافظت شده جهش می کنند.

#### PROTECT

← تمام فایل های روی دستگاه USB متصل شده، حاوی DRM هستند.

- دستگاه USB را تعویض کنید.

#### N/A USB

← دستگاه USB متصل شده، توسط این دستگاه پشتیبانی نمی شود.  
- دستگاه خود را جدا کرده و آنرا با یک دستگاه USB سازگار تعویض کنید.

#### HUB ERROR

← دستگاه USB متصل شده توسط هاب USB، توسط این واحد پشتیبانی نمی شود.  
- دستگاه USB را مستقیماً با استفاده از یک کابل USB به این واحد متصل کنید.

#### CHECK USB

← متصل کننده USB یا سیم USB اصلی دارد.  
- بررسی کنید که متصل کننده USB یا سیم USB در چیزی گیر نکرده یا آسیب ندیده باشد.  
← مصرف دستگاه USB متصل شده بیش از حداکثر جریان مجاز است.  
- دستگاه USB را جدا کرده و از آن استفاده نکنید.  
سوئیچ احتراق را روی OFF چرخانده و دوباره به روی ACC یا ON بچرخانید. فقط دستگاه های USB سازگار را متصل کنید.  
← iPod بدرستی کار می کند اما شارژ نمی شود.  
- مطمئن شوید که سیم اتصال iPod، کوتاه شده باشد (مثلاً بین آشپای فلزی گیر نکرده باشد). پس از بررسی، سوئیچ احتراق را روی OFF چرخانده و به روی ON برگردانید یا iPod را جدا کرده و دوباره متصل کنید.

#### ERROR-19

← ارتباط برقرار نمی شود.  
- یکی از عملیات زیرا را انجام دهید، سپس به منبع USB برگردید.  
• سوئیچ احتراق را روی OFF چرخانده و دوباره به روی ON بچرخانید.  
• دستگاه USB را جدا کنید.  
• به منبع دیگری جابجا شوید.  
← iPod عمل نمی کند.  
- سیم را از iPod جدا کنید. هنگامیکه منوی اصلی iPod نمایش داده شد، iPod را دوباره متصل و آنرا بازنظیم کنید.

#### ERROR-23

← دستگاه USB به خوبی فرمت نشده است.  
- دستگاه USB را با FAT12 یا FAT16، FAT32 فرمت کنید.

#### ERROR-16

← نسخه سفت افزار iPod قدیمی است.  
- نسخه iPod را بروز رسانی کنید.  
← iPod عمل نمی کند.  
- سیم را از iPod جدا کنید. هنگامیکه منوی اصلی iPod نمایش داده شد، iPod را دوباره متصل و آنرا بازنظیم کنید.

#### STOP

← هیچ آهنگی در لیست فعلی نیست.  
- یک لیست دارای آهنگ را انتخاب کنید.

#### NOT FOUND

← هیچ آهنگ مرتبطی وجود ندارد.  
- آهنگ ها را به iPod منتقل کنید.

#### دستگاه Bluetooth

#### ERROR-10

← برق برای ماژول Bluetooth این دستگاه عمل نمی کند.  
- سوئیچ احتراق را روی OFF چرخانده و دوباره به روی ACC یا ON بچرخانید.

#### برنامه ها

#### NO BT DEVICE GO TO BT MENU TO REGISTER

← دستگاه Bluetooth یافت نشد.  
- این دستگاه و آن دستگاه را توسط Bluetooth (صفحه ۸) متصل کنید.

#### CONN. FAILED PRESS BAND KEY TO RETRAY

← اتصال Bluetooth انجام نشد.  
- برای برقراری مجدد اتصال، BAND را فشار دهید.

#### DISCONNECTED PRESS BAND KEY TO RETRAY

← اتصال Bluetooth انجام نشد.  
- برای برقراری مجدد اتصال، BAND را فشار دهید.

#### CHECK APP

← اتصال به برنامه انجام نشد.  
- دستورالعمل های ظاهر شده بر روی صفحه را دنبال کنید.

#### START UP APP

← برنامه هنوز راه اندازی نشده است.  
- برای شروع کردن برنامه، دستگاه موبایل را بکار بگیرید.

#### Spotify

#### NO BT DEVICE GO TO BT MENU TO REGISTER

← دستگاه Bluetooth یافت نشد.  
- واحد و دستگاه را توسط Bluetooth متصل کنید (صفحه ۸).

#### CONN. FAILED PRESS BAND KEY TO RETRY

← اتصال Bluetooth ناموفق بود.  
- برای برقراری مجدد اتصال، BAND را فشار دهید.

#### CHECK APP PRESS BAND KEY TO RETRY

← اتصال به برنامه Spotify ناموفق بود.  
- برای برقراری مجدد اتصال، BAND را فشار دهید.

#### DISCONNECTED PRESS BAND KEY TO RETRY

← اتصال Bluetooth قطع شد.  
- برای برقراری مجدد اتصال، BAND را فشار دهید.

#### CHECK APP

← اتصال به برنامه Spotify ناموفق بود.  
- دستورالعمل های ظاهر شده بر روی صفحه را دنبال کنید.

## برای نصب روی آفتابگیر

۱ سیم میکروفن را درون فرورفتگی جای دهید.

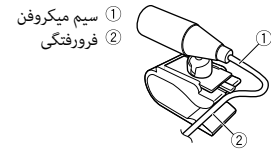

۲ گیره میکروفن را روی آفتابگیر نصب کنید.

پایین آوردن آفتابگیر، میزان تشخیص صدا را کاهش می دهد.

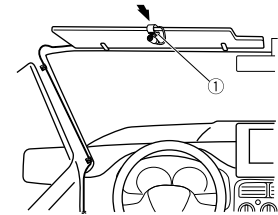

۱ گیره میکروفن

## برای نصب روی پایه فرمان

۱ پایه میکرون را بلغزاندید تا از گیره میکروفن جدا شود.

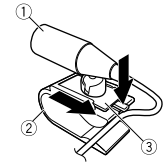

۱ میکروفن  
۲ گیره میکروفن  
۳ پایه میکروفن

۲ میکروفن را در طرف عقب پایه فرمان نصب کنید.



۱ نوار دوطرفه

## اطلاعات بیشتر

### رفع عیب

صفحه نمایش بطور خودکار به صفحه نمایش عادی باز می گردد.

← برای حدود ۳۰ ثانیه هیچ عملیاتی انجام نشود.  
- یک عمل انجام دهید.

محدوده پخش تکراری بطور غیر منتظره تغییر می کند.

← بسته به محدوده پخش تکراری، محدوده انتخاب شده ممکن است در هنگام انتخاب یک پوشه یا قطعه دیگری را درحین حرکت سریع روبه جلو/روبه عقب، تغییر کند.  
- محدوده پخش تکراری را دوباره انتخاب کنید.

یک پوشه فرعی پخش نمی شود.  
← پوشه های فرعی هنگامیکه [FLD] (تکرار پوشه) انتخاب شده، نمی توانند پخش شوند.  
- محدوده پخش تکراری دیگری را انتخاب کنید.

صدا متناوب است.

← شما از دستگاهی مانند یک تلفن همراه استفاده می کنید که ممکن است تداخل صوتی ایجاد کند.  
- دستگاه های الکتریکی که ممکن است تداخل ایجاد کنند را از دستگاه دور کنید.

صدای منبع صوتی Bluetooth پخش نمی شود.

← روی تلفن همراه متصل شده با Bluetooth، یک تماس تلفنی درحال انجام است.  
- هنگامیکه تماس تلفنی تمام شود، صدا پخش خواهد شد.

← تلفن همراه متصل شده با Bluetooth هم اکنون درحال استفاده است.

- از تلفن همراه استفاده نکنید.

← پس از یک تماس تلفنی انجام شده با تلفن همراه متصل شده با Bluetooth، ارتباط بین این

دستگاه و تلفن همراه بدرستی برقرار نشده است.

- دوباره بین این دستگاه و تلفن همراه، یک اتصال Bluetooth برقرار کنید.

### پیام های خطا

#### عمومی

#### AMP ERROR

← این دستگاه کار نمی کند یا اتصال بلندگو نادرست است.

← جریان محافظتی فعال شده است.

- اتصال بلندگو را بررسی کنید.

- سوئیچ احتراق را روی OFF چرخانده و دوباره به روی ON بچرخانید. اگر پیام باقی بماند، برای کسب راهنمایی با فروشنده خود یا یک مرکز خدمات مجاز Pioneer تماس بگیرید.

#### NO TITLE NO XXXX (برای مثال)

← هیچ اطلاعات متنی درون دیسک وجود ندارد.

- صفحه نمایش را تغییر داده یا یک قطعه/فایل دیگر را پخش کنید.

#### پخش کننده CD

#### ERROR-07, 11, 12, 17, 30

← دیسک کثیف است.

- دیسک را تمیز کنید.

← دیسک دارای خراشیدگی است.

- دیسک را تعویض کنید.

#### ERROR-07, 10, 11, 12, 15, 17, 30, A0

← یک خطای الکتریکی یا مکانیکی رخ داده است.

- سوئیچ احتراق را روی OFF چرخانده و دوباره به روی ON یا یک منبع متفاوت بچرخانید و روی پخش کننده CD بگردانید.

#### ERROR-15

← دیسک وارد شده خالی است.

- دیسک را تعویض کنید.

#### ERROR-23

← فرمت CD پشتیبانی نمی شود.

12 بنفش

13 بنفش/سیاه

14 سیاه (شاسی به زمین)

به یک قسمت فلزی، تمیز و بدون رنگ متصل کنید.

15 زرد

به پایانه تامین برق ثابت ۱۲ ولت متصل کنید.

16 قرمز

به پایانه کنترل شده توسط سوئیچ احتراق (۱۲ ولت

برق مستقیم) متصل کنید.

17 آبی/سفید

به پایانه کنترل سیستم آمپلی فایر برق یا پایانه

کنترل تقویت آنتن خودکار (حداکثر ۳۰۰ میلی آمپر

۱۲ ولت برق مستقیم) متصل کنید.

18 سایووفر (۴ اهم)

هنگام استفاده از یک سایووفر ۲ اهمی، مطمئن

شوید که سایووفر را به سیم های بنفش و بنفش/

سیاه این دستگاه متصل کنید. هیچ چیز را به سیم

های سبز و سبز/سیاه متصل نکنید.

20 استفاده نمی شود.

21 سایووفر (۴ اهم) ۲ ×

22 نارنجی/سفید (فقط برای DEH-X4950BT)

به سیگنال نور ماشین متصل کنید.

نکته

منوی اولیه این دستگاه را تغییر دهید. به

[SP-P/O MODE] (صفحه ۵) مراجعه کنید. خروجی

سایووفر این دستگاه، یک صدایی است.

### آمپلی فایر برق (فروش جداگانه)

هنگام استفاده از آمپلی فایر اختیاری، این اتصالات را انجام دهید.

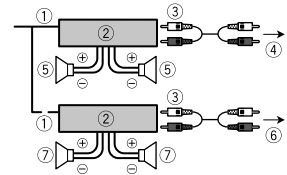

1 کنترل از راه دور سیستم

به سیم آبی/سفید متصل کنید.

2 آمپلی فایر برق (فروش جداگانه)

3 توسط سیم های RCA متصل کنید (فروش

جداگانه)

4 به خروجی جلو

5 بلندگوی جلو

6 به خروجی عقب یا خروجی سایووفر

7 بلندگو یا سایووفر عقب

### نصب

#### مهم

- قبل از نصب نهایی، تمام اتصالات و سیستم ها را بررسی کنید.
- از قطعات غیرمجاز استفاده نکنید زیرا ممکن است موجب عملکرد نادرست شود.
- اگر نصب کردن نیازمند سوراخ کردن یا سایر تغییرات در وسیله نقلیه می باشد، با فروشنده خود مشورت کنید.
- از نصب کردن این دستگاه در مکان هایی خودداری کنید که:
  - ممکن است با عملکرد وسیله نقلیه تداخل ایجاد کند.
  - ممکن است بر اثر یک توقف ناگهانی موجب آسیب یک سرنشین شود.

• لیزر نیمه رسانا در صورت گرم شدن بیش از حد آسیب می بیند. این دستگاه را دور از مکان های گرم مانند نزدیکی خروجی بخاری نصب کنید.

• عملکرد بهینه دستگاه هنگامی صورت می گیرد که دستگاه در ۶۰ درجه یک زاویه کمتر از ۶۰ درجه نصب شود.

• هنگام نصب، برای اطمینان از پخش مناسب گرما در هنگام استفاده از این دستگاه، مطمئن شوید که فضای کافی در پشت پانل عقب قرار داده و تمام سیم های رهاشده را ببندید تا مانع از مسدود نکنند.

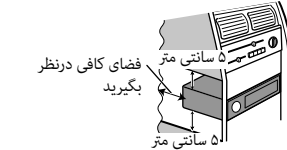

### نصب پایه DIN

1 پایه اتصال ضمیمه شده را درون داشبورد وارد کنید.

2 با استفاده از یک پیچ گوشتی، زیانه های فلزی را در جای خود خم کنید (۹۰ درجه) تا پایه اتصال محکم شود.

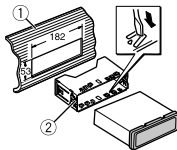

1 داشبورد

2 پایه اتصال

• مطمئن شوید که واحد بطور محکم در جای خود نصب شده باشد. نصب ناپایدار ممکن است موجب جهش یا سایر عملکردهای نادرست شود.

### هنگام استفاده نکردن از پایه اتصال ضمیمه شده

1 موقعیت مناسبی که سوراخ های روی قلاب و کنار دستگاه باهم جفت می شوند را مشخص کنید.

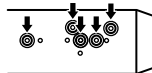

2 دو پیچ را در هر طرف محکم کنید.

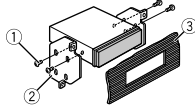

1 پیچ را ببندید (۵ میلیمتر × ۹ میلیمتر)

2 قلاب اتصال

3 داشبورد یا کنسول

### جدا کردن واحد (نصب شده با پایه اتصال ضمیمه شده)

1 حلقه تزئین را جدا کنید.

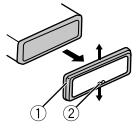

1 حلقه تزئین

2 زیانه دندان دار

• رها کردن پانل جلو، دسترسی به حلقه تزئین را

آسان تر می کند.

• هنگام اتصال مجدد حلقه تزئین، کناره را با زیانه

دندان دار به سمت پایین قرار دهید.

2 کلیدهای تخلیه ضمیمه شده در دو طرف دستگاه

را وارد کنید تا درجای خود کلیک کنند.

3 دستگاه را از داشبورد بیرون بکشید.

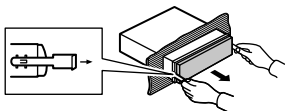

### نصب میکروفن

میکروفن باید مستقیماً در جلوی راننده و در یک فاصله مناسب قرار بگیرد تا صدای آنها را بطور واضح دریافت کند.

#### احتیاط

اینکه اجازه دهید سیم میکروفن دور پایه فرمان یا اهرم دنده ببیچد بسیار خطرناک است. مطمئن شوید میکروفن را طوری نصب کنید که مانع رانندگی نشود. توصیه می شود از گیره ها (فروش جداگانه) برای منظم کردن سیم ها استفاده کنید.

نکته

بسته به مدل وسیله نقلیه، طول کابل میکروفن ممکن است کوتاهتر از آن باشد که میکروفن بتواند روی آفتابگیر نصب شود. در چنین مواقعی، میکروفن را روی ستون فرمان نصب کنید.

# اتصالات/ نصب

## اتصالات

### ⚠ هشدار

• هنگامیکه خروجی بلندگو توسط ۴ کانال استفاده می شود، از بلندگوها در ۵۰ وات (حداکثر قدرت ورودی) و بین ۴ اهم تا ۸ اهم (مقدار آمپدانس) استفاده کنید. برای این واحد از بلندگوهای ۱ اهم تا ۳ اهم استفاده نکنید.

• هنگامیکه خروجی بلندگوی عقب توسط ۲ اهم از سابووفر استفاده می شود، از بلندگوها در ۷۰ وات (حداکثر قدرت ورودی) استفاده کنید.

\* لطفاً برای یک روش اتصال، به اتصالات مراجعه نمایید.

• سیم سیاه برای اتصال به زمین است. هنگام نصب این دستگاه یا آمپلی فایر برق (فروش جداگانه) مطمئن شوید که ابتدا سیم اتصال به زمین را وصل کنید. مطمئن شوید که سیم اتصال به زمین بدرستی به قسمت های فلزی بدنه ماشین متصل شده باشد. سیم اتصال به زمین آمپلی فایر برق و این دستگاه یا یک دستگاه دیگر، باید بطور جداگانه با پیچ های متفاوت به ماشین متصل شده باشند. اگر پیچ سیم اتصال به زمین شل شده یا بيفتند، می تواند به آتش سوزی، تولید دود یا عملکرد نادرست منجر شود.

آمپلی فایر برق سیم اتصال به زمین

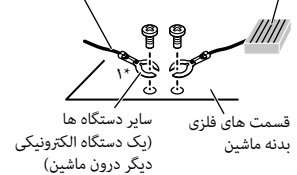

۱\* برای این دستگاه ضمیمه نشده

### مهم

• هنگام نصب این دستگاه در یک وسیله نقلیه فاقد موقعیت ACC (لوازم جانبی) روی سوئیچ احتراق،

عدم اتصال سیم قرمز به پایانه تشخیص عملکرد دیکد احتراق ممکن است موجب تخلیه باتری شود.



بدون موقعیت ACC



موقعیت ACC

• این دستگاه را فقط با یک باتری ۱۲ ولتی و اتصال منفی به زمین استفاده کنید. عدم انجام این کار ممکن است موجب آتش سوزی یا عملکرد نادرست شود.

• برای جلوگیری از اتصال، گرم شدن بیش از حد یا عملکرد نادرست، حتماً از دستورالعمل های زیر پیروی کنید.

• قبل از نصب، پایانه منفی باتری را قطع کنید.

• سیم کشی را با گیره های مخصوص سیم یا نوارچسب محکم کنید. برای محافظت از سیم کشی، نوارچسب را دور سیم هایی که با قسمت های فلزی در تماس است بپیچید.

• تمام سیم ها را دور از قسمت های متحرک مانند اهرم دنده یا ریل های صندلی قرار دهید.

• تمام سیم ها را دور از مکان های گرم مانند نزدیکی خروجی بخاری قرار دهید.

• سیم زرد را با انتقال آن از درون سوراخ به محافظه موتور به باتری متصل نکنید.

• تمام رابط های سیم متصل نشده را با نوار عایق بپوشانید.

• سیم ها را کوتاه نکنید.

• هرگز پوشش عایق سیم برق این دستگاه را برای اشتراک برق با سایر دستگاه ها نبرید. ظرفیت جریان سیم محدود است.

• از یک فیوز با درجه توصیه شده استفاده کنید.

• هرگز سیم منفی بلندگو را مستقیماً به زمین متصل نکنید.

• هرگز سیم های منفی بلندگوهای جداگانه را به هم متصل نکنید.

• هنگامیکه این دستگاه روشن است، سبکنال های کنترل از طریق سیم آبی/سفید ارسال می شوند.

این سیم را به سیستم کنترل از راه دور یک آمپلی فایر خارجی یا پایانه کنترل تقویت آنتن خودکار (حداکثر ۳۰۰ میلی آمپر ۱۲ ولت برق مستقیم) متصل کنید.

اگر وسیله نقلیه دارای یک آنتن شیشه ای است، آنرا به پایانه تقویت تامین برق آنتن متصل کنید.

• هرگز سیم آبی/سفید را به پایانه برق یک آمپلی فایر خارجی متصل نکنید. همچنین هرگز آنرا به پایانه برق آنتن خودکار متصل نکنید. انجام این کار موجب تخلیه باتری یا یک عملکرد نادرست می شود.

• نماد گرافیکی که بر روی محصول قرار دارد، به معنی جریان مستقیم است.

## این دستگاه

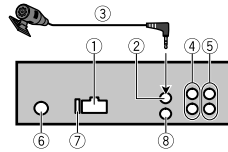

- ① ورودی سیم برق
- ② ورودی میکروفن
- ③ میکروفن (۲ متر)
- ④ خروجی عقب یا خروجی سابووفر
- ⑤ خروجی جلو
- ⑥ ورودی آنتن
- ⑦ فیوز (۱۰ آمپر)
- ⑧ ورودی راه دور سیم دار

آداپتور کنترل از راه دور با سیم سخت می تواند متصل شود (فروش جداگانه).

## سیم برق

• هنگامیکه سیم یک بلندگوی عقب را به یک سابووفر متصل می کنید، این اتصالات را انجام دهید.

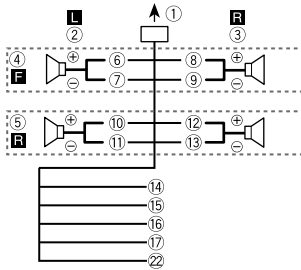

هنگام استفاده از یک سابووفر بدون آمپلی فایر اختیاری، این اتصالات را انجام دهید.

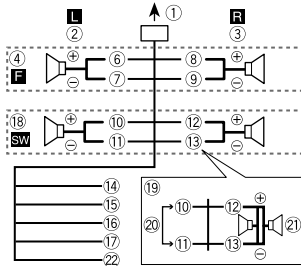

### مهم

• در صورت 19 در بالا، دو سابووفر ۴ اهمی سیم کشی شده بطور موازی، یک بارالکتریکی ۲ اهمی را نمایش می دهند.

- ① به ورودی سیم برق
- ② چپ
- ③ راست
- ④ بلندگوی جلو
- ⑤ بلندگوی عقب
- ⑥ سفید
- ⑦ سفید/سیاه
- ⑧ خاکستری
- ⑨ خاکستری/سیاه
- ⑩ سبز
- ⑪ سبز/سیاه

آیتم منو	توضیح
<b>FLASH PATTERN</b> (فقط برای DEH-X4950BT)	
[SOUND LEVEL 1] تا [SOUND LEVEL 6]	جلوه نورانی را مطابق با سطح صدا و می صدا تغییر دهید. الگوی چشمک زن مطابق با سطح صدا تغییر می کند.
[LOW PASS 1] تا [LOW PASS 6]	الگوی چشمک زن مطابق با سطح می صدا تغییر می کند.
[RANDOM1]	الگوی چشمک زن بطور تصادفی مطابق با حالت سطح صدا و حالت پایین گذر تغییر می کند.
[RANDOM2]	الگوی چشمک زن بطور تصادفی مطابق با حالت سطح صدا تغییر می کند.
[RANDOM3]	الگوی چشمک زن بطور تصادفی مطابق با حالت پایین گذر تغییر می کند.
<b>MIX PATTERN</b> (فقط برای DEH-X3950BT)	
[SOUND LEVEL]	جلوه های ویژه MIXTRAX را مطابق با سطح صدا تغییر دهید.
[LOW PASS]	الگوی ترکیبی مطابق با سطح می صدا تغییر می کند.
[RANDOM]	الگوی ترکیبی بطور تصادفی مطابق با حالت سطح صدا و حالت پایین گذر تغییر می کند.
<b>DISPLAY FX</b>	
[OFF], [ON]	جلوه های ویژه MIXTRAX را روی روشن/خاموش تنظیم کنید.
<b>CUT IN FX</b>	
[OFF], [ON]	درحین تغییر قطعات بطور دستی، جلوه های ویژه MIXTRAX را روشن/خاموش کنید.

آیتم منو	توضیح
<b>DIM SETTING</b>	
[SYNC ILLUMI], [SYNC CLOCK], [MANUAL]	روشنایی صفحه نمایش را تغییر دهید.
DEH-X4950BT * فقط برای	
<b>BRIGHTNESS</b> (فقط برای DEH-X4950BT)	
[DISP], [KEY]	روشنایی کلیدها/صفحه نمایش واحد را از [1] تا [10] انتخاب کنید. محدوده های تنظیم در دسترس بسته به [DIM SETTING] متفاوت است.
<b>BRIGHTNESS</b> (فقط برای DEH-X3950BT)	
[1] تا [10]	روشنایی صفحه نمایش را تغییر دهید. محدوده های تنظیم در دسترس بسته به [DIM SETTING] متفاوت است.
<b>PHONE COLOR</b> (فقط برای DEH-X4950BT)	
[FLASHING]	رنگ کلید را برای هنگام دریافت یک تماس تلفنی انتخاب کنید. رنگ تنظیم شده با [KEY COLOR] را اعمال می کند.
[FLASH FX1] تا [FLASH FX6]	بطور خودکار در میان انواع رنگ ها گردش کنید. تغییری در رنگ کلید ایجاد نشد.
[OFF]	
<b>ILLUMI FX</b> (فقط برای DEH-X4950BT)	
[OFF], [ON]	جلوه نورانی هنگامی می تواند دیده شود که: - یک تماس تلفنی ورودی وجود دارد - شما مشغول یک تماس تلفنی هستید - یک CD وارد/خارج شده صرفنظر از این تنظیم، هنگامیکه کلید ACC روشن/خاموش شود، جلوه نورانی فعال می شود.

## تنظیمات MIXTRAX

آیتم منو	توضیح
<b>SHORT PLAYBCK</b>	
[1.0 MIN], [1.5 MIN], [2.0 MIN], [2.5 MIN], [3.0 MIN], [OFF]	طول مدت زمان پخش را انتخاب کنید.
<b>FLASH AREA</b> (فقط برای DEH-X4950BT)	
[OFF], [KEY], [KEY/DISPLAY]	ناحیه جلوه نورانی را انتخاب کنید. هنگامیکه [OFF] انتخاب شده، رنگ انتخاب شده تحت تنظیمات ILLUMINATION (صفحه ۱۶) به عنوان رنگ نمایش استفاده می شود.



هنگامیکه اتصال Pioneer ARC APP اعمال نشده است

مقدار تنظیم	دستگاه	روش اتصال	منبع(های) در دسترس
[IPHONE/IPOD]	iOS	USB	SPOTIFY ,APP
		Bluetooth	-
[WIRED] (هنگامیکه [OTHERS] انتخاب شده است)	Android	USB	USB MTP
		Bluetooth	-
[MEMORY](MTP)	iOS	USB	SPOTIFY ,APP
		Bluetooth	-
[MEMORY](MTP)	Android	USB	USB MTP
		Bluetooth	-
[APP CONTROL](AOA)	iOS	USB	SPOTIFY ,APP
		Bluetooth	-
[APP CONTROL](AOA)	Android	USB	USB MTP
		Bluetooth	-
[BLUETOOTH] یا [ANDROID] [OTHERS] (انتخاب شده است)	iOS	USB	APP (AOA)
		Bluetooth	-
[BLUETOOTH] یا [ANDROID] [OTHERS] (انتخاب شده است)	Android	USB	SPOTIFY ,APP
		Bluetooth	-

هنگامیکه اتصال Pioneer ARC APP اعمال شده است

مقدار تنظیم	دستگاه	روش اتصال	منبع(های) در دسترس
[IPHONE/IPOD]	iOS	USB	SPOTIFY
		Bluetooth	-
[WIRED] (هنگامیکه [OTHERS] انتخاب شده است)	Android	USB	USB MTP
		Bluetooth	-
[WIRED] (هنگامیکه [OTHERS] انتخاب شده است)	iOS	USB	SPOTIFY
		Bluetooth	-
[WIRED] (هنگامیکه [OTHERS] انتخاب شده است)	Android	USB	USB MTP
		Bluetooth	-

مقدار تنظیم	دستگاه	روش اتصال	منبع(های) در دسترس
[MEMORY](MTP)	iOS	USB	SPOTIFY
		Bluetooth	-
[APP CONTROL](AOA)	Android	USB	USB MTP
		Bluetooth	-
[APP CONTROL](AOA)	iOS	USB	SPOTIFY
		Bluetooth	-
[APP CONTROL](AOA)	Android	USB	ANDROID (موسیقی Android)
		Bluetooth	-
[BLUETOOTH] یا [ANDROID] [OTHERS] (انتخاب شده است)	iOS	USB	-
		Bluetooth	-
[BLUETOOTH] یا [ANDROID] [OTHERS] (انتخاب شده است)	Android	USB	USB MTP
		Bluetooth	ANDROID (موسیقی SPOTIFY , Android)

## تنظیمات ILLUMINATION

آیتم منو	توضیح
<b>COLOR</b> (فقط برای DEH-X4950BT)	
[KEY COLOR], [DISP COLOR], [BOTH COLOR]	از میان ۱۲ رنگ از پیش تنظیم شده، [SCAN] یا [CUSTOM]*، یک رنگ برای کلیدها/صفحه نمایش واحد انتخاب کنید.
	• [SCAN]: بطور خودکار در میان انواع رنگ ها گردش کنید.
	• [CUSTOM]*:
	۱ درجه M.C. را فشار داده و نگه دارید تا صفحه نمایش تنظیم رنگ ظاهر شود.
	۲ رنگ اصلی (R (قرمز)/G (سبز)/B (آبی)) و سطح روشنایی (0] تا [60] را تنظیم کنید.
	شما می توانید همزمان برای هر سه R (قرمز)، G (سبز)، B (آبی)، یک سطح زیر ۱۰ انتخاب کنید.
	همچنین می توانید رنگ های از پیش تنظیم شده را سفارشی کنید. یکی از رنگ های از پیش تنظیم شده را انتخاب کنید، سپس درجه M.C. را فشار داده و نگه دارید تا صفحه نمایش تنظیم رنگ ظاهر شود.
	* تنظیم CUSTOM فقط برای [KEY COLOR] و [DISP COLOR] در دسترس است.

آیتم منو	توضیح
<b>SPOTIFY</b>	هنگام استفاده از عملکرد Spotify روی [ON] تنظیم کنید.
<b>BT MEM CLEAR</b>	اطلاعات دستگاه Bluetooth (لیست دستگاه، پین کد، تاریخچه تماس، دفترچه تلفن، شماره تلفن های از پیش تنظیم شده) ذخیره شده در دستگاه را پاک کنید. هنگامیکه اطلاعات با موفقیت حذف شد، [CLEARED] ظاهر می شود.
<b>PHONE CONNECT</b>	نوع دستگاه و روش مناسب اتصال را بسته به دستگاه خود انتخاب کنید. برای جزئیات اتصالات برای هر دستگاه، به صفحه ۱۵ مراجعه نمایید. • هنگامیکه دستگاه موبایلی به غیر از iPhone/Android را متصل می کنید، [OTHERS] را انتخاب کنید.
<b>P.APP AUTO ON</b>	[ON] را انتخاب کنید تا هنگامیکه یک دستگاه Android از طریق AOA به واحد متصل می شود، Pioneer ARC APP بطور خودکار روانه شود. (هنگامیکه [MEMORY] در [IPHONE/IPOD]/[WIRED]/[BLUETOOTH] در [PHONE CONNECT] انتخاب شده باشد، در دسترس نیست.)
<b>S.REMOTE</b>	[OFF], [PIONEER], [PRESET] را مطابق با کنترل از راه دور سیم دار خود انتخاب کنید.
<b>USB AUTO</b>	[ON], [OFF] را انتخاب کنید تا بطور خودکار به منبع [USB] تغییر کند هنگامیکه یک دستگاه iPod/USB به واحد متصل می شود. [OFF] را انتخاب کنید هنگامیکه یک دستگاه iPod/USB به واحد متصل می شود تا فقط شارژ شود.
	* بسته به ماشین شما، این عملکرد ممکن است بدرستی عمل نکند. دراین صورت با فروشنده خود یا مرکز خدمات مجاز PIONEER تماس بگیرید. ** لطفا هنگامیکه حالت [PRESET] بکار گرفته می شود، از یک مهار سیم کشی با دسترسی تجاری برای هر مدل ماشین استفاده کنید و در حالت [PIONEER] از یک آداپتور با دسترسی تجاری استفاده کنید.
<b>اطلاعات در مورد اتصالات برای هر دستگاه</b>	
منابع در دسترس بسته به مقدار تنظیم متفاوت می باشند. لطفا برای منبعی که می خواهید استفاده کنید، [PHONE CONNECT] را مطابق جدول تنظیم کنید. برای جزئیات در مورد اتصال Pioneer ARC APP، صفحه ۱۲ را ببینید.	

آیتم منو	توضیح
<b>BASS BOOST</b>	[0] تا [+6] سطح افزایش می صدا را انتخاب کنید.
<b>HPF SETTING</b>	فقط فرکانس های بالاتر از فیلتر بالاگذر (HPF) از بلندگوها خارج می شوند. فرکانس قطع: [OFF], [50HZ], [63HZ], [80HZ], [100HZ], [125HZ], [160HZ], [200HZ] سطح انحراف: [-12], [-24]
<b>SLA</b>	[+4] تا [-4] سطح صدای هر منبع بجز FM را تنظیم کنید. هرکدام از ترکیبات زیر بطور خودکار روی تنظیم مشابهی تنظیم می شوند. • هنگام ایجاد یک اتصال USB، باید iPod، USB، Android، SPOTIFY و APP را تنظیم کنید. • هنگام ایجاد یک اتصال Bluetooth، باید BT AUDIO، Android، SPOTIFY و APP را تنظیم کنید.
	* ۱ هنگامیکه [SUB.W/SUB.W] در [SP-P/O MODE] در تنظیمات INITIAL (صفحه ۵) انتخاب شده، در دسترس نیست. * ۲ هنگامیکه [REAR/REAR] در [SP-P/O MODE] در تنظیمات INITIAL (صفحه ۵) انتخاب شده، در دسترس نیست. * ۳ هنگامیکه [OFF] در [SUB.W] انتخاب شده، در دسترس نیست.
<b>تنظیمات SYSTEM</b>	
هنگامیکه دستگاه خاموش شده نیز می توانید به این منوها دسترسی بیابید.	
آیتم منو	توضیح
<b>CLOCK SET</b>	ساعت و تنظیم کنید (صفحه ۵).
<b>12H/24H</b>	[12H], [24H] درج زمان را انتخاب کنید.
<b>AUTO PI</b>	[ON], [OFF] یک ایستگاه متفاوت با برنامه مشابه را حتی باوجود استفاده از یک ایستگاه از پیش تنظیم شده، جستجو کنید.
<b>AUX</b>	[ON], [OFF] هنگام استفاده از یک دستگاه کمکی متصل شده به دستگاه، روی [ON] تنظیم کنید.
<b>BT AUDIO</b>	[ON], [OFF] سیگنال Bluetooth را روی روشن/خاموش تنظیم کنید.

آیتم منو	توضیح
<b>AF</b> RADIO	
[OFF], [ON]	به دستگاه اجازه دهید به یک فرکانس متفاوت در درون همان ایستگاه بازگردد. (فقط هنگامی در دسترس است که باند FM انتخاب شده باشد.)
<b>NEWS</b> RADIO	
[OFF], [ON]	منبع انتخاب شده فعلی را با برنامه های اخبار قطع کنید. (فقط هنگامی در دسترس است که باند FM انتخاب شده باشد.)
<b>ALARM</b> RADIO	
[OFF], [ON]	منبع انتخاب شده فعلی را با اخبار فوری قطع کنید. [OFF] را برای غیرفعال کردن این عملکرد فشار دهید.
<b>SEEK</b> RADIO	
[PCH], [MAN]	دکمه های <b>◀▶</b> یا <b>▶▶</b> را به جستجوی تک تک ایستگاه ها (موج یابی دستی) یا انتخاب یک ایستگاه از کانال های از پیش تنظیم شده اختصاص دهید.
<b>SAVE</b> SPOTIFY	
	اطلاعات آهنگی که هم اکنون پخش می شود را روی Spotify در لیست موسیقی خود ذخیره نمایید.
<b>UNSAVE</b> SPOTIFY	
	اطلاعات موسیقی ذخیره شده در [SAVE] را حذف کنید.
<b>SEL DEVICE</b> SPOTIFY BT AUDIO APP	
	یک دستگاه Bluetooth درون لیست را متصل کنید.
<b>S.RTRV</b> iPod USB CD	
[1] (موثر برای نرخ های پایین فشرده سازی)، [2] (موثر برای نرخ های بالای فشرده سازی)، [OFF]	صدای فشرده شده را ارتقا داده و صدای باکیفیت برتر را بازیابی کنید. در دسترس نمی باشد هنگامیکه: • USB به عنوان یک منبع انتخاب شده و عملکرد MIXTRAX روی روشن تنظیم شده باشد. • CD-DA/CD-TEXT پخش می شود.
<b>AUDIO BOOK</b> iPod	
[FASTER], [NORMAL], [SLOWER]	سرعت پخش را تغییر دهید. (هنگامیکه iPod [CONTROL]) در حالت کنترل انتخاب شده، در دسترس نیست.)

آیتم منو	توضیح
<b>PAUSE</b> APP	
	پخش را مکث کرده یا ادامه دهید.
<b>PLAY</b> BT AUDIO	
	پخش را شروع کنید.
<b>STOP</b> BT AUDIO	
	پخش را متوقف کنید.
<b>تنظیمات AUDIO</b>	
آیتم منو	توضیح
<b>FADER</b> ۱۰	
	تراز بلندگوی جلو و عقب را تنظیم کنید.
<b>BALANCE</b>	
	تراز بلندگوی چپ و راست را تنظیم کنید.
<b>EQ SETTING</b>	
[SUPER BASS], [POWERFUL], [CUSTOM1], [NATURAL], [VOCAL]	منحنی توازن را انتخاب یا سفارشی کنید. [CUSTOM1] می تواند برای هر منبع بطور جداگانه تنظیم شود. اگرچه، هرکدام از ترکیبات زیر بطور خودکار روی تنظیم مشابهی تنظیم می شوند.
[CUSTOM2], [FLAT], [CUSTOM1]	• هنگام ایجاد یک اتصال USB، باید iPod، iPod، SPOTIFY، ANDROID و APP را تنظیم کنید. • هنگام ایجاد یک اتصال Bluetooth، باید BT AUDIO، SPOTIFY، ANDROID و APP را تنظیم کنید. [CUSTOM2] یک تنظیم مشترک برای تمام منابع می باشد.
	یک باند و سطح توازن را برای سفارشی سازی بیشتر انتخاب کنید. باند توازن: [250HZ]، [80HZ]، [2.5KHZ]، [800HZ]، [8KHZ]، [2.5KHZ]، [800HZ] سطح توازن: [6+] تا [-6]
<b>LOUDNESS</b>	
[HI]، [MID]، [LOW]، [OFF]	صدای واضح را در میزان صدای کم جبران کنید.
<b>SUB.W</b> ۳	
[OFF]، [REV]، [ON]	فاز سابووفر را انتخاب کنید.
<b>SUB.W CTRL</b> ۳۲	
فرکانس قطع: [63HZ]، [50HZ]، [80HZ]، [100HZ]، [125HZ]، [160HZ]، [200HZ]	فقط فرکانس های کمتر از محدوده انتخاب شده از سابووفر خارج می شوند.
سطح خروجی: [-24] تا [+6] سطح انحراف: [-12]، [-24]	

هدف	عملکرد
توقف/ادامه پخش	PAUSE/4 را فشار دهید.

۲ درجه **M.C.** را برای نمایش منوی اصلی فشار دهید.

۳ درجه **M.C.** را برای انتخاب [SYSTEM] بچرخانید، سپس برای تایید فشار دهید.

۴ درجه **M.C.** را برای انتخاب [PHONE CONNECT] بچرخانید، سپس برای تایید فشار دهید.

۵ درجه **M.C.** را برای انتخاب یکی از موارد زیر بچرخانید، سپس برای تایید فشار دهید.

- [IPHONE/IPOD] را برای iPhone انتخاب کنید.
- [ANDROID] را برای دستگاه Android انتخاب کنید.
- اگر [IPHONE/IPOD] را انتخاب می کنید، به مرحله ۷ بروید.

## تنظیمات

شما می توانید تنظیمات متنوعی را در منوی اصلی تنظیم کنید.

۱ درجه **M.C.** را برای نمایش منوی اصلی فشار دهید.

۲ درجه **M.C.** را برای انتخاب یکی از گروه های زیر بچرخانید، سپس برای تایید فشار دهید.

- تنظیمات FUNCTION (صفحه ۱۳)
- تنظیمات AUDIO (صفحه ۱۴)
- تنظیمات SYSTEM (صفحه ۱۵)
- تنظیمات ILLUMINATION (صفحه ۱۶)
- تنظیمات MIXTRAX (صفحه ۱۷)

۳ درجه **M.C.** را برای انتخاب گزینه ها بچرخانید، سپس برای تایید فشار دهید.

## تنظیمات FUNCTION

آیتم های منو بسته به منبع متفاوت هستند.

آیتم منو	توضیح
----------	-------

**BSM** RADIO

شش مورد از قویترین ایستگاه ها را بطور خودکار روی دکمه های شماره (1/ تا 6/2) ذخیره کنید.

**REGIONAL** RADIO

[OFF], [ON]

دریافت برنامه های منطقه ای خاص را هنگامیکه AF (جستجوی فرکانس های جایگزین) انتخاب شده، محدود کنید. (فقط هنگامی در دسترس است که باند FM انتخاب شده باشد.)

**LOCAL** RADIO

ایستگاه موج یابی را مطابق با شدت سیگنال محدود کنید. [LV4], [LV3], [LV2], [LV1], [OFF]:FM [LV2], [LV1], [OFF]:SW/AM

**TA** RADIO

[OFF], [ON]

اطلاعات ترافیک فعلی را در صورت در دسترس بودن دریافت کنید. (فقط هنگامی در دسترس است که باند FM انتخاب شده باشد.)

نکته

هنگامیکه تنظیم اتصال تغییر کرد، پیامی روی نمایشگر ظاهر شده و به شما اطلاع می دهد که تنظیم اتصال تغییر داده شده است. درجه **M.C.** را فشار داده و آن را برای انتخاب کردن [SRC OFF: YES] بچرخانید، سپس برای تایید فشار دهید. واحد بطور خودکار خاموش شده و تنظیم روانه می شود.

۶

برای انتخاب یکی از موارد زیر، درجه **M.C.** را بچرخانید.

- [APP CONTROL] را برای اتصال USB انتخاب کنید.
- [BLUETOOTH] را برای اتصال Bluetooth انتخاب کنید.
- هنگامیکه اتصال USB را انتخاب می کنید، Pioneer ARC APP روی دستگاه Android بطور خودکار آغاز می شود اگر [ON] در [P.APP AUTO ON] انتخاب شده باشد (صفحه ۱۵).

نکته

اگر Pioneer ARC APP هنوز روی دستگاه Android شما نصب نشده باشد، پیامی روی دستگاه Android شما ظاهر شده و از شما می خواهد که برنامه را نصب کنید. برای پاک کردن پیام، [OFF] را در [P.APP AUTO ON] انتخاب کنید (صفحه ۱۵).

۷

**OFF/SRC** را برای انتخاب یک منبع فشار دهید.

۸

**Pioneer ARC APP** را از طریق اتصال **USB** روی دستگاه موبایل روانه کنید.

درجه **M.C.** را از طریق اتصال **Bluetooth** فشار داده و نگه دارید.

نکته

هنگامیکه دستگاه موبایلی بجز دستگاه iPhone/Android متصل می کنید، [OTHERS] را در منوی [PHONE CONNECT] انتخاب کرده و [WIRED] (برای اتصال USB) یا [BLUETOOTH] (برای اتصال Bluetooth) را انتخاب کنید. بسته به دستگاه موبایل شما، ممکن است به درستی عمل نکند.

## گوش دادن به موسیقی روی Android

۱

**OFF/SRC** را برای انتخاب [ANDROID] فشار دهید.

## عملکردهای اولیه

هدف	عملکرد
انتخاب یک قطعه	◀◀ یا ▶▶ را فشار دهید.
حرکت سریع به جلو یا عقب	◀◀ یا ▶▶ را فشار داده و نگه دارید.



برای جزئیات در مورد دستگاه های سازگار، از وبسایت ما دیدن کنید.

### مهم

برای استفاده از برنامه های شخص ثالث ممکن است لازم باشد اطلاعات شناسایی شخصی را ارائه کنید که این امر ممکن است از طریق ایجاد یک حساب کاربری یا دیگر موارد باشد، همچنین برای برخی از برنامه های خاص، ممکن است لازم باشد اطلاعات جغرافیایی را ارائه کنید.

مسئولیت تمام برنامه های شخص ثالث، تنها بر عهده ارائه دهندگان آنهاست، از جمله و بدون محدودیت درباره جمع آوری داده های شخصی و ایمنی آنها و اجرای اصول مربوط به حریم شخصی. با پذیرفتن برنامه های شخص ثالث، شما با این امر موافقت کرده اید که شرایط سرویس و سیاست های حریم خصوصی ارائه دهندگان را مطالعه کرده اید. اگر با شرایط و سیاست های هرکدام از ارائه دهندگان موافق نیستید یا نسبت به استفاده از اطلاعات جغرافیایی در شرایط نیاز رضایت ندارید، از آن برنامه شخص ثالث استفاده نکنید.

### برای کاربران iPhone

این عملکرد با iPhone ها و iPod touch های دارای iOS 5.0/ یا بالاتر سازگار است.

### برای کاربران دستگاه Android

این عملکرد با دستگاه هایی که Android OS 2.3 یا بعدتر در نصب کرده اند سازگار می باشد.

### نکته

PIONEER درقبال هیچ برنامه یا محتوای شخص ثالث ازجمله صحت یا کامل بودن آنها بدون هیچ محدودیتی، مسئول نیست. مسئولیت محتوی و عملکرد این برنامه ها فقط برعهده ارائه دهنده برنامه می باشد.

## پخش یک برنامه توسط دستگاه

1 این دستگاه را به دستگاه موبایل متصل کنید.

• iPhone توسط USB (صفحه ۶)

• دستگاه Android توسط Bluetooth (صفحه ۸)

۲ OFF/SRC را برای انتخاب [APP] فشار دهید.

۳ Q را فشار داده و نگه دارید تا [PHONE CONNECT] نمایش داده شود.

۴ درجه M.C. را برای انتخاب یکی از موارد زیر بچرخانید، سپس برای تایید فشار دهید.

• [IPHONE/IPOD] را برای iPhone انتخاب کنید.

• [ANDROID] را برای دستگاه Android انتخاب کنید.

اگر [IPHONE/IPOD] را انتخاب می کنید، به مرحله ۶ بروید.

### نکته

هنگامیکه تنظیم اتصال تغییر کرد، پیامی روی نمایشگر ظاهر شده و به شما اطلاع می دهد که تنظیم اتصال تغییر داده شده است. درجه M.C. را فشار داده و آن را برای انتخاب کردن [SRC OFF: YES] بچرخانید، سپس برای تایید فشار دهید. واحد بطور خودکار خاموش شده و تنظیم روانه می شود.

۵ درجه M.C. را برای انتخاب [BLUETOOTH] برای اتصال Bluetooth بچرخانید.

۶ OFF/SRC را برای انتخاب [APP] فشار دهید.

۷ برای شروع کردن برنامه، دستگاه موبایل را بکار بگیرید.

### نکته

هنگامیکه دستگاه موبایلی بجز دستگاه iPhone/Android متصل می کنید، [OTHERS] را در منوی [PHONE CONNECT] انتخاب کرده و [WIRED] (برای اتصال USB) یا [BLUETOOTH] (برای اتصال Bluetooth) را انتخاب کنید. بسته به دستگاه موبایل شما، ممکن است به درستی عمل نکند.

## عملکردهای اولیه

شما می توانید تنظیمات متنوعی در تنظیمات FUNCTION (صفحه ۱۳) انجام دهید.

هدف	عملکرد
انتخاب یک قطعه	◀◀ یا ▶▶ را فشار دهید.
حرکت سریع به جلو یا عقب	◀ یا ▶ را فشار داده و نگه دارید.
توقف/ادامه پخش	▶/BAND را فشار دهید.

## Spotify®

Spotify یک سرویس توزیع ارسال موسیقی می باشد که به Pioneer وابسته نیست. اطلاعات بیشتر در <http://www.spotify.com> در دسترس می باشد.

برنامه Spotify برای تلفن های هوشمند سازگار در دسترس می باشد، لطفاً برای آخرین اطلاعات سازگاری از <https://support.spotify.com/> بازدید نمایید.

برای لذت بردن از Spotify مطابق دلخواه خود، ابتدا اپلیکیشن Spotify را روی دستگاه iPhone یا Android خود دانلود نمایید. شما می توانید آن را از iTunes App Store یا Google Play™ دانلود نمایید. یک حساب کاربری رایگان یا یک حساب کاربری Premium با پرداخت هزینه در اپلیکیشن می توانید از [spotify.com](http://spotify.com) انتخاب کنید. یک حساب کاربری Premium با پرداخت هزینه، ویژگی های بیشتری مانند گوش دادن آفلاین را به شما ارائه می دهد.

### مهم

• این محصول از نرم افزار Spotify استفاده می کند که تحت مجوزهای شخص سوم درون این وبسایت می باشد: [www.spotify.com/connect/third-party-licenses](http://www.spotify.com/connect/third-party-licenses)

• برای اطلاعات در مورد کشورها و مناطقی که می توان از Spotify استفاده کرد، از <https://www.spotify.com/us/select-your-country/> بازدید نمایید.

## گوش دادن به Spotify

قبل از استفاده، سفت افزار برنامه Spotify را به آخرین نسخه بروز رسانی کنید.

1 این واحد را به دستگاه موبایل متصل کنید.

• iPhone توسط USB (صفحه ۶)

• دستگاه Android توسط Bluetooth (صفحه ۸)

۲ درجه M.C. را برای نمایش منوی اصلی فشار دهید.

۳ درجه M.C. را برای انتخاب [SYSTEM] بچرخانید، سپس برای تایید فشار دهید.

آیتم منو	توضیح
<b>RECENTS</b>	نمایش تاریخچه تماس تلفنی از دست رفته.
[MISSED]	
[DIALLED]	نمایش تاریخچه تماس تلفنی گرفته شده.
[RECEIVED]	نمایش تاریخچه تماس تلفنی دریافت شده.
<b>1*PHONE BOOK</b>	مخاطب هایی که از تلفن شما منتقل شده اند را نمایش دهید. [VISIBLE] را در تنظیمات Bluetooth روی [ON] قرار دهید تا مخاطب ها را توسط این واحد جستجو کنید.
<b>PRESET 1-6</b>	یادآوری شماره تلفن های از پیش تنظیم شده. شما همچنین می توانید شماره تلفن های از پیش تنظیم شده را با فشار دادن یکی از دکمه های شماره (1/∧ تا 6/↵) یادآوری کنید.
<b>2* A.ANSR</b> [OFF], [ON]	برای پاسخگویی بطور خودکار به یک تماس تلفنی، [ON] را انتخاب کنید.
<b>R.TONE</b> [OFF], [ON]	اگر صدای زنگ از بلندگوهای ماشین خارج نمی شود، [ON] را انتخاب کنید. بسته به تلفن متصل شده، این عملکرد ممکن است عمل نکند.
<b>PB INVT</b>	ترتیب اسامی درون دفترچه تلفن را تغییر دهید (مشاهده نام).
<b>PB A.SYNC</b> [OFF], [ON]	انتخاب کنید که آیا هنگامیکه تلفن شما به واحد متصل می شود، مخاطبان بطور خودکار از تلفن شما منتقل شوند یا خیر. • هنگام اتصال برای نخستین بار، صرفنظر از تنظیم [PB.A.SYNC]، مخاطبان بطور خودکار از تلفن شما منتقل می شوند. • اگر [ON] را به [OFF] تغییر دهید، هماهنگ سازی خودکار در اتصال بعدی انجام خواهد شد. • اگر از [OFF] به [ON] تغییر دهید، هنگام متصل شدن تلفن شما به واحد، همگام سازی خودکار اعمال می شود. • درحین هماهنگ سازی خودکار، شما نمی توانید هماهنگ سازی را لغو کنید حتی اگر [OFF] را انتخاب کنید.
<b>BT SETTING</b>	شما می توانید تنظیمات متفاوتی را برای اتصالات Bluetooth معین کنید. برای جزئیات در مورد تنظیمات Bluetooth، صفحه ۸ را ببینید.

- 1\* هنگامیکه تلفن متصل شده، مخاطب های تلفن شما معمولاً بطور خودکار منتقل می شوند. درغیر این صورت، برای انتقال مخاطب ها از تلفن خود استفاده کنید.
- 2\* اگر دو تلفن متصل شده اند، این عملکرد روی تماس های تلفنی ورودی که درحین استفاده یکی از تلفن ها برای یک تماس تلفنی دریافت می شوند، عمل نمی کند.

## Bluetooth صوتی



- بسته به پخش کننده Bluetooth صوتی متصل شده به این دستگاه، عملکردهای در دسترس به دو سطح زیر محدود خواهند شد:  
- A2DP (پروفایل توزیع پیشرفته صدا) فقط می تواند آهنگ های روی پخش کننده صوتی شما را پخش کند.  
- AVRCP (پروفایل کنترل از راه دور صوتی/تصویری) می تواند عملکردهایی مانند پخش، مکث، انتخاب آهنگ و غیره را انجام دهد.
  - هنگامیکه تلفن درحال استفاده است، پخش کننده Bluetooth صوتی بیدبا خواهد شد.
  - هنگامیکه پخش کننده Bluetooth صوتی درحال استفاده است، شما نمی توانید بطور خودکار به یک تلفن Bluetooth متصل شوید.
  - بسته به نوع پخش کننده Bluetooth صوتی که شما به این دستگاه متصل کرده اید، یکبارگیری و اطلاعات نمایش داده شده ممکن است بر اساس دسترسی و عملکرد متفاوت باشند.
- 1 یک اتصال Bluetooth با پخش کننده Bluetooth صوتی ایجاد کنید.
- 2 OFF/SRC را برای انتخاب [BT AUDIO] به عنوان منبع فشار دهید.
- 3 BAND را برای شروع پخش فشار دهید.

### عملکردهای اولیه

شما می توانید تنظیم متنوعی در تنظیمات FUNCTION (صفحه ۱۳) انجام دهید.

هدف	عملکرد
حرکت سریع به جلو یا عقب	◀▶ یا ▶▶▶ را فشار داده و نگه دارید.
انتخاب یک قطعه	◀▶ یا ▶▶▶ را فشار دهید.
پخش تکراری*	6/↵ را فشار دهید.
پخش تصادفی*	5/⌘ را فشار دهید.
توقف/ادامه پخش	4/PAUSE را فشار دهید.
جستجوی یک فایل از یک لیست	1 Q را برای نمایش یک لیست فشار دهید. 2 درجه M.C. را برای انتخاب نام پوشه دلخواه بچرخانید، سپس برای تایید فشار دهید. 3 درجه M.C. را برای انتخاب فایل دلخواه بچرخانید، سپس برای تایید فشار دهید. پخش شروع می شود.

\* بسته به دستگاه متصل شده، این عملکردها ممکن است در دسترس نباشند.

## حالت برنامه

شما توسط دستگاه می توانید از گوش دادن به یک برنامه روی یک دستگاه Android/iPhone لذت ببرید. در برخی موارد، شما می توانید یک برنامه را با استفاده از دستگاه کنترل کنید.

آیتم منو	توضیح
<b>A.CONN</b> [OFF], [ON]	برای اتصال بطور خودکار به یک دستگاه Bluetooth. [ON] را انتخاب کنید.
<b>VISIBLE</b> [OFF], [ON]	[ON] را انتخاب کنید تا هنگامیکه دستگاه توسط Bluetooth به دستگاه دیگری متصل شد، یک دستگاه Bluetooth بتواند دستگاه را شناسایی کند.
<b>PIN CODE</b>	پین کد را تغییر دهید. ۱ درجه، M.C. را برای نمایش حالت تنظیم فشار دهید. ۲ درجه، M.C. را برای انتخاب یک شماره بچرخانید. ۳ درجه، M.C. را برای حرکت دادن مکان نما به موقعیت بعدی فشار دهید. ۴ پس از وارد کردن پین کد، درجه، M.C. را فشار داده و نگه دارید. پس از وارد کردن پین کد، فشار دادن درجه، M.C. شما را به صفحه نمایش ورود پین کد باز می گرداند و شما می توانید پین کد را تغییر دهید.
<b>DEV. INFO</b>	اطلاعات دستگاه روی صفحه نمایش را بین نام دستگاه و آدرس دستگاه Bluetooth تغییر دهید.
<b>GUEST MODE</b> [OFF], [ON]	هنگامیکه واحد از قبل با پنج دستگاه جفت شده، [ON] را برای حرکت بطور خودکار به صفحه [DEL DEVICE]، انتخاب کنید.
<b>A.PAIRING</b> [OFF], [ON]	هنگامیکه یک iPhone توسط یک USB به دستگاه متصل شده، [ON] را برای جفت کردن بطور خودکار دستگاه و iPhone انتخاب کنید. (این عملکرد ممکن است بسته به نسخه iOS که شما استفاده می کنید در دسترس نباشد.)

## تلفن Bluetooth

ابتدا، یک اتصال Bluetooth با تلفن Bluetooth ایجاد کنید (صفحه ۸). بطور همزمان، تا دو تلفن Bluetooth می توانند متصل شوند.



- رها کردن دستگاه در حالت آماده برای اتصال به تلفن شما توسط Bluetooth. درحین خاموش بودن موتور، می تواند باطری وسیله نقلیه را خالی کند.
- قبل از عملکرد حتما وسیله نقلیه خود را در مکان امنی پارک کرده و ترمز دستی را بکشید.

## برای برقراری یک تماس تلفنی

۱ را برای نمایش منوی تلفن فشار دهید.

هنگامیکه دو تلفن متصل شده اند، ابتدا یک نام تلفن ظاهر می شود سپس یک منوی تلفن نمایش داده می شود. برای تغییر به تلفن دیگر، را دوباره فشار دهید.

۲ درجه، M.C. را برای انتخاب [RECENTS] یا [PHONE BOOK] بچرخانید، سپس برای تایید فشار دهید. اگر [PHONE BOOK] را انتخاب کردید، به مرحله ۴ بروید.

۳ درجه، M.C. را برای انتخاب [RECEIVED] یا [DIALLED] بچرخانید، سپس برای تایید فشار دهید.

۴ درجه، M.C. را برای انتخاب یک نام یا شماره تلفن بچرخانید، سپس برای تایید فشار دهید.

تماس تلفنی شروع می شود.

## برای پاسخ به یک تماس تلفنی

۱ هنگام دریافت یک تماس تلفنی، را فشار دهید.

## اطلاع

هنگامیکه دو تلفن توسط Bluetooth به واحد متصل شده اند و یک تماس تلفنی ورودی وجود دارد، درحین که یک تلفن برای یک تماس تلفنی استفاده می شود، یک پیام در صفحه نمایش ظاهر می شود. برای پاسخ دادن به آن تماس تلفنی ورودی، شما باید تماس تلفنی فعلی را خاتمه دهید.

## عملکردهای اولیه

هدف	عملکرد
اتمام یک تماس تلفنی	را فشار دهید.
رد یک تماس تلفنی	هنگام دریافت یک تماس تلفنی،  را فشار داده و نگه دارید.
تغییر بین تماس گیرنده فعلی و یک تماس گیرنده درحال انتظار	درجه، M.C. را فشار دهید.
لغو یک تماس گیرنده درحال انتظار	را فشار داده و نگه دارید.
تنظیم درجه صدای تماس گیرنده (هنگامیکه وضعیت پنهان روشن است، این عملکرد در دسترس نیست.)	درجه، M.C. را درحین تماس تلفنی بچرخانید.
روشن یا خاموش کردن حالت خصوصی	/BAND را درحین تماس تلفنی فشار دهید.

## برای ازپیش تنظیم کردن شماره تلفن ها

۱ یک شماره تلفن را از یک دفترچه تلفن یا تاریخچه تماس انتخاب کنید.

۲ یکی از دکمه های شماره (1/ تا 6/ ) را فشار داده و نگه دارید.

مخاطب در شماره ازپیش تنظیم شده منتخب ذخیره شد.

برای گرفتن یک تماس تلفنی با استفاده از یک شماره ازپیش تنظیم شده، یکی از دکمه های شماره (1/ تا 6/ ) را فشار داده، سپس درجه، M.C. را فشار دهید.

## تشخیص صدا (فقط برای iPhone)

این عملکرد فقط هنگامی در دسترس است که یک iPhone مجهز به تشخیص صدا توسط Bluetooth به دستگاه متصل شده باشد.

۱ را برای فعالسازی حالت تشخیص صدا فشار داده و نگه دارید.

۲ درجه، M.C. را فشار داده و سپس برای وارد کردن فرمان های صوتی در میکروفن صحبت کنید.

برای خروج از حالت تشخیص صدا، /BAND را فشار دهید.

## نکته

برای جزئیات در مورد ویژگی های تشخیص صدا، به دفترچه راهنمای ارائه شده با iPhone خود مراجعه کنید.



## کنترل iPod

شما می توانید دستگاه را توسط یک iPod متصل شده کنترل کنید.

مدل های iPod زیر با این عملکرد سازگار نیستند.

– iPod nano نسل اول، iPod و ویدئو

## 1 BAND/ ➔ را درحین پخش فشار دهید، سپس حالت کنترل را انتخاب کنید.

[CONTROL iPod]: عملکرد iPod دستگاه می تواند از iPod متصل شده بکار گرفته شود.

[CONTROL AUDIO]: عملکرد iPod دستگاه فقط می تواند توسط دکمه های روی دستگاه یا کنترل از راه

دور ارائه شده بکار گرفته شود. در این حالت، iPod متصل شده نمی تواند روشن یا خاموش شود.

### نکات

- تغییر دادن حالت کنترل به [CONTROL iPod] موجب مکت در پخش آهنگ می شود. از iPod متصل شده برای ادامه پخش استفاده کنید.
- عملکردهای زیر هنوز از دستگاه قابل دسترسی هستند حتی اگر حالت کنترل روی [CONTROL iPod] تنظیم شده باشد.
- مکت، حرکت سریع به جلو/عقب، انتخاب آهنگ/قسمت
- درجه صدا فقط از دستگاه می تواند تنظیم شود.

## در مورد MIXTRAX (فقط iPod/USB)

عملکرد MIXTRAX یک میکس بدون وقفه از کتابخانه موسیقی شما را همراه با جلوه های روشنایی ایجاد می کند. برای جزئیات در مورد تنظیمات MIXTRAX، صفحه ۱۷ را ببینید.

### نکات

- این عملکرد با یک دستگاه Android متصل شده توسط MTP سازگار نیست.
- هنگامیکه USB به عنوان یک منبع انتخاب شده و عملکرد MIXTRAX درحال استفاده است، عملکرد بازیاب صدا غیرفعال می شود.
- بسته به فایل/آهنگ، جلوه های صوتی ممکن است در دسترس نباشند.
- اگر جلوه های روشنایی که تولید می کند با رانندگی تداخل می یابد، عملکرد MIXTRAX را خاموش کنید.

## 1 MIX/3 را برای روشن/خاموش کردن MIXTRAX فشار دهید.

# Bluetooth

## اتصال Bluetooth

### مهم

اگر پنج دستگاه Bluetooth یا بیشتر (مانند یک تلفن و پخش کننده صوتی جداگانه) متصل شده اند، ممکن است به درستی کار نکنند.

## 1 عملکرد Bluetooth دستگاه را روشن کنید.

اگر اتصال Bluetooth را از دستگاه ایجاد می کنید، به مرحله ۶ بروید.

## ۲

را برای نمایش منوی تلفن فشار دهید.

## ۳

درجه M.C. را برای انتخاب [BT SETTING] بپرخانید، سپس برای تایید فشار دهید.

## ۴

درجه M.C. را برای انتخاب [ADD DEVICE] بپرخانید، سپس برای تایید فشار دهید.

• واحد جستجوی دستگاه های در دسترس را شروع می کند، سپس آنها را در لیست دستگاه نمایش می دهد.

• برای لغو جستجو، درجه M.C. را فشار دهید.

• اگر دستگاه دلخواه در لیست نیست، [RE-SEARCH] را انتخاب کنید.

• اگر هیچ دستگاهی در دسترس نباشد، [NOT FOUND] در صفحه نمایش ظاهر می شود.

## ۵

درجه M.C. را برای انتخاب یک دستگاه از لیست دستگاه بپرخانید، سپس برای تایید فشار دهید.

درجه M.C. را برای تغییر اطلاعات دستگاه نمایش داده شده بین آدرس دستگاه Bluetooth و نام دستگاه

فشار داده و نگاه دارید.

اگر اتصال Bluetooth را از واحد ایجاد می کنید، به مرحله ۷ بروید.

## ۶

[Pioneer BT Unit] نمایش داده شده در صفحه نمایش را انتخاب کنید.

## ۷

مطمئن شوید که شماره ۶ رقمی مشابه روی این دستگاه و آن دستگاه ظاهر شود، سپس "بله" را روی

دستگاه انتخاب کنید.

### نکات

- اگر واحد از قبل با پنج دستگاه دیگر جفت شده باشد، [DEVICE FULL] ظاهر می شود. در این صورت، یکی از دستگاه های جفت شده را حذف کنید. [DEL DEVICE] یا [GUEST MODE] را در تنظیمات Bluetooth ببینید (صفحه ۸).
- بسته به دستگاه، بین کد در مرحله ۷ لازم است، در این صورت، [0000] را وارد کنید.

### اطلاع

اتصال Bluetooth می تواند با شناسایی کردن واحد از دستگاه Bluetooth نیز انجام شود. برای این کار، [VISIBLE] در

تنظیمات Bluetooth باید روی [ON] تنظیم شود. برای جزئیات در مورد عملکردهای یک دستگاه Bluetooth، به

دستورالعمل های عملکرد ضمیمه شده به دستگاه Bluetooth مراجعه کنید.

## تنظیمات Bluetooth

آیتم منو	توضیح
DEVICELIST	لیست دستگاه های Bluetooth جفت شده را نمایش دهید. هنگامیکه اتصال Bluetooth برقرار شد، "✓" روی نام دستگاه ظاهر می شود. اگر دستگاهی از لیست دستگاه انتخاب نشده باشد، این عملکرد در دسترس نخواهد بود.
DEL DEVICE [DELETE YES] [DELETE NO]	اطلاعات دستگاه را حذف کنید. اگر دستگاهی از لیست دستگاه انتخاب نشده باشد، این عملکرد در دسترس نخواهد بود.
ADD DEVICE	یک دستگاه جدید ثبت کنید. اگر پنج دستگاه قبلاً جفت شده باشند، این عملکرد در دسترس نخواهد بود. شما می توانید تعداد دستگاه های جفت شده را در تنظیم [DEVICELIST] بررسی نمایید.

## اتصال MTP

یک دستگاه دارای سیستم عامل Android ۴/۰ یا بالاتر می تواند توسط MTP با استفاده از کابل ضمیمه شده همراه با دستگاه، به واحد متصل شود. اگرچه، بسته به دستگاه متصل شده و تعداد فایل های درون دستگاه، ممکن است فایل های صوتی/آهنگ ها نتوانند توسط MTP پخش شوند. توجه داشته باشید که اتصال MTP با فرمت های فایل WAV سازگار نیست و نمی تواند با عملکرد MIXTRAX مورد استفاده قرار گیرد.

## نکته

اگر از یک اتصال MTP استفاده می کنید، در تنظیمات SYSTEM، [PHONE CONNECT] باید روی [MEMORY] تنظیم شود (صفحه ۱۵).

## AUX

۱ اتصال کوچک استریو را درون فیش ورودی AUX قرار دهید.

۲ OFF/SRC را برای انتخاب [AUX] به عنوان منبع فشار دهید.

## نکته

اگر در تنظیمات SYSTEM، [AUX] روی [OFF] تنظیم شده باشد، [AUX] نمی تواند به عنوان یک منبع انتخاب شود (صفحه ۱۵).

## عملکردها

شما می توانید تنظیمات متنوعی در تنظیمات FUNCTION (صفحه ۱۳) انجام دهید. توجه داشته باشید که عملکردهای زیر برای یک دستگاه AUX عمل نمی کنند. برای بکارگیری یک دستگاه AUX، از خود دستگاه استفاده کنید.

هدف	عملکرد
انتخاب یک پوشه/آلبوم ۱*	1/2 یا V را فشار دهید.
انتخاب یک قطعه/آهنگ (قسمت)	1/2 یا V را فشار دهید.
حرکت سریع به جلو یا عقب ۳*	1/2 یا V را فشار دهید.
جستجوی یک فایل از یک لیست	۱ Q را برای نمایش لیست فشار دهید. ۲ درجه M.C. را برای انتخاب نام فایل (پوشه)/گروه دلخواه بچرخانید، سپس برای تایید فشار دهید. ۳ درجه M.C. را برای انتخاب فایل دلخواه بچرخانید، سپس برای تایید فشار دهید. پخش شروع می شود.
مشاهده یک لیست از فایل های درون پوشه/گروه انتخاب شده ۱*	هنگامیکه یک پوشه/گروه انتخاب شد، درجه M.C. را فشار دهید.
پخش یک آهنگ در پوشه/گروه انتخاب شده ۱*	هنگامیکه یک پوشه/گروه انتخاب شد، درجه M.C. را فشار داده و نگه دارید.

هدف	عملکرد
جستجوی الفبایی (فقط iPod)	۱ Q را برای نمایش لیست فشار دهید. ۲ درجه M.C. را برای انتخاب لیست گروه دلخواه بچرخانید، سپس Q را برای ورود به حالت جستجوی الفبایی فشار دهید. (دوبار بچرخاندن درجه M.C. نیز وارد حالت جستجوی الفبایی می شود).
پخش تکراری	6 را فشار دهید.
پخش تصادفی/بدون ترتیب	5 را فشار دهید.
پخش بدون ترتیب همه (فقط iPod)	5 را فشار داده و نگه دارید.
توقف/ادامه پخش	4/PAUSE را فشار دهید.
بازگشت به پوشه ریشه (فقط CD/USB) ۱*	Q را فشار داده و نگه دارید.
تغییر بین صدای فشرده و CD-DA (فقط CD)	BAND را فشار دهید.
دراپورها را در دستگاه USB تغییر دهید (فقط دستگاه هایی که از پروتکل کلاس دستگاه ذخیره سازی انبوه USB پشتیبانی می کنند)	BAND را فشار دهید.

۱\* فقط فایل های صوتی فشرده شده

۲\* هنگامیکه درحین پخش یک فایل VBR، از عملکرد سریع به جلو و عقب استفاده می کنید، زمان پخش ممکن است صحیح نباشد.

## عملکردهای مفید برای iPod

### حالت پخش پیوندی

شما می توانید بر اساس هنرمند، آلبوم یا نوع درحال پخش، به آهنگ ها دسترسی بیابید.

۱ درحین گوش دادن به یک آهنگ، Q را فشار داده و نگه دارید تا به حالت پخش پیوندی وارد شوید.

۲ درجه M.C. را برای انتخاب حالت ([ARTIST]، [ALBUM]، [GENRE]) بچرخانید، سپس برای تایید فشار دهید.

آهنگ/آلبوم انتخاب شده پس از آهنگ درحال پخش، پخش خواهد شد.

### نکته

اگر شما عملکردهایی غیر از عملکردهای حالت پخش پیوندی (مانند حرکت سریع به جلو و عقب) را استفاده کنید، آهنگ/آلبوم انتخاب شده ممکن است لغو شود.

## دریافت ایستگاه های از پیش تنظیم شده

- ۱ OFF/SRC را برای انتخاب [RADIO] فشار دهید.
- ۲ BAND/↔ را برای انتخاب باند از بین [FM1]، [FM2]، [FM3]، [AM]، [SW1] یا [SW2] فشار دهید.
- ۳ یک دکمه شماره (1/6 تا 6/6) را فشار دهید.

### اطلاع

دکمه های **▶▶/◀◀** همچنین می توانند برای انتخاب یک ایستگاه از پیش تنظیم شده استفاده شوند و دقیقاً در تنظیمات FUNCTION (صفحه ۱۴)، [SEEK] روی [PCH] تنظیم شده است.

## حافظه بهترین ایستگاه ها (BSM)

شش مورد از قویترین ایستگاه ها روی دکمه های شماره (1/6 تا 6/6) ذخیره می شوند.

- ۱ پس از انتخاب کردن باند، درجه M.C. را برای نمایش منوی اصلی فشار دهید.
- ۲ درجه M.C. را برای انتخاب [FUNCTION] بچرخانید، سپس برای تایید فشار دهید.
- ۳ درجه M.C. را برای انتخاب [BSM] بچرخانید، سپس برای تایید فشار دهید.

## برای جستجوی یک ایستگاه بطور دستی

۱ پس از انتخاب کردن باند، **▶▶/◀◀** را برای انتخاب یک ایستگاه فشار دهید.  
**▶▶/◀◀** را فشار داده و نگه دارید. سپس برای جستجوی یک ایستگاه در دسترس، رها کنید. هنگامی که ایستگاه یک ایستگاه دریافت می کند، بررسی متوقف می شود. برای لغو موج یابی، **▶▶/◀◀** را فشار دهید.

### نکته

در تنظیمات FUNCTION (صفحه ۱۴)، [SEEK] باید روی [MAN] تنظیم شده باشد.

## برای ذخیره ایستگاه ها بطور دستی

۱ درحین دریافت ایستگاهی که می خواهید ذخیره کنید، یکی از دکمه های شماره (1/6 تا 6/6) را فشار داده و نگه دارید تا چشمک زدن آن متوقف شود.

## استفاده از عملکردهای PTY

دستگاه توسط اطلاعات PTY (نوع برنامه) یک ایستگاه را جستجو می کند.

۱ درحین دریافت FM را فشار دهید.

۲ درجه M.C. را برای انتخاب یک نوع برنامه از بین [NEWS/INFO]، [POPULAR]، [CLASSICS] یا [OTHERS] بچرخانید.

۳ درجه M.C. را فشار دهید.

دستگاه جستجوی یک ایستگاه را شروع می کند. هنگامیکه یافت شد، نام سرویس برنامه آن نمایش داده می شود.

### نکات

- برای لغو جستجو، درجه M.C. را فشار دهید.
- برنامه برخی ایستگاه ها ممکن است با موارد مشخص شده توسط PTY مخابره شده متفاوت باشد.
- اگر هیچ ایستگاهی نوع برنامه مورد جستجوی شما را پخش نکند، [NOT FOUND] برای حدود ۲ ثانیه نمایش داده می شود و سپس موج یاب به ایستگاه اصلی باز می گردد.

## AUX/iPod/USB/CD

### پخش کردن

قبل از اتصال دستگاه به این دستگاه، هدفون ها را از آن جدا کنید.

### CD

۱ یک دیسک را با طرف برچسب رو به بالا، درون شکاف قرار دادن دیسک وارد کنید.

برای خارج کردن یک دیسک، ابتدا پخش را متوقف کرده سپس **▲** را فشار دهید.

### دستگاه های USB (شامل iPod™/Android™)

- ۱ پوشش درگاه USB را باز کنید.
- ۲ دستگاه iPod/USB را با استفاده از یک کابل مناسب متصل کنید.

### نکته

به منظور تغییر خودکار به منبع [USB] به هنگام متصل شدن یک دستگاه iPod/USB به واحد، در تنظیمات SYSTEM، [USB AUTO] را روی [ON] تنظیم کنید (صفحه ۱۵).

### ⚠ احتیاط

برای متصل کردن دستگاه USB از سیم اختیاری Pioneer USB (CD-U50E) استفاده کنید زیرا هر دستگاهی که مستقیماً به واحد متصل شود، از واحد بیرون می زند و می تواند خطرناک باشد.

قبل از جداسازی دستگاه، پخش را متوقف کنید.

### اتصالات AOA

برای جزئیات در مورد اتصال AOA، صفحه ۱۲ ببینید.

## منوی تنظیم

هنگامیکه پس از نصب، سوئیچ احتراق را روی ON قرار می دهید، [SET UP: YES] در صفحه نمایش ظاهر می شود.

۱ درجه M.C. را فشار دهید.

پس از ۳۰ ثانیه عدم کارکرد، منوی تنظیم محو می شود. اگر ترجیح می دهید در این زمان تنظیم نکنید، درجه M.C. را برای انتخاب [NO] بچرخانید، سپس برای تأیید فشار دهید.

۲ درجه M.C. را برای انتخاب گزینه ها بچرخانید، سپس برای تأیید فشار دهید.

برای پیش روی به گزینه منوی بعدی، باید انتخاب خود را تأیید کنید.

آیتم منو	توضیح
CLOCK SET	ساعت را تنظیم کنید.
FM STEP	گام موج یابی FM را از ۱۰۰ کیلوهرتز یا ۵۰ کیلوهرتز انتخاب کنید.
AM STEP	گام موج یابی AM را از ۱۰ کیلوهرتز یا ۹ کیلوهرتز انتخاب کنید.
PHONE CONNECT	نوع دستگاه و روش مناسب اتصال را بسته به دستگاه خود انتخاب کنید. برای جزئیات اتصالات برای هر دستگاه، به صفحه ۱۵ مراجعه نمایید. • هنگامیکه دستگاه موبایلی به غیر از iPhone/Android را متصل می کنید، [OTHERS] را انتخاب کنید.

۳ [QUIT: YES] ظاهر می شود هنگامیکه تمام تنظیمات اعمال شد.

برای بازگشت به آیتم اول از منوی تنظیم، درجه M.C. را برای انتخاب [QUIT: NO] بچرخانید، سپس برای تأیید فشار دهید.

۴ درجه M.C. را برای تأیید تنظیمات فشار دهید.

نکات

- شما می توانید تنظیم منو را با فشار دادن OFF/SRC لغو کنید.
- این تنظیمات می توانند در هر زمانی از تنظیمات SYSTEM (صفحه ۱۵) و تنظیمات INITIAL (صفحه ۵) انجام شوند.

## لغو نمایش دمو (DEMO OFF)

۱ درجه M.C. را برای نمایش منوی اصلی فشار دهید.

۲ درجه M.C. را برای انتخاب [SYSTEM] بچرخانید، سپس برای تأیید فشار دهید.

۳ درجه M.C. را برای انتخاب [DEMO OFF] بچرخانید، سپس برای تأیید فشار دهید.

۴ درجه M.C. را برای انتخاب [YES] بچرخانید، سپس برای تأیید فشار دهید.

## تنظیمات INITIAL

۱ OFF/SRC را فشار داده و نگه دارید تا دستگاه خاموش شود.

۲ درجه M.C. را برای نمایش منوی اصلی فشار دهید.

۳ درجه M.C. را برای انتخاب [INITIAL] بچرخانید، سپس برای تأیید فشار دهید.

۴ درجه M.C. را برای انتخاب یک گزینه بچرخانید، سپس برای تأیید فشار دهید.

نکته

گزینه ها بسته به دستگاه متفاوت هستند.

آیتم منو	توضیح
FM STEP	گام موج یابی FM را از ۱۰۰ کیلوهرتز یا ۵۰ کیلوهرتز انتخاب کنید.
AM STEP	گام موج یابی AM را از ۱۰ کیلوهرتز یا ۹ کیلوهرتز انتخاب کنید.
SP-P/O MODE	هنگامیکه یک بلندگو با محدوده کامل به سیم های خروجی بلندگوی پشتی متصل شده و یک سابووفر به خروجی RCA متصل شده، انتخاب کنید.
[REAR/SUB.W]	هنگامیکه یک سابووفر غیرفعال مستقیماً به سیم های خروجی بلندگوی پشتی متصل شده و یک سابووفر به خروجی RCA متصل شده، انتخاب کنید.
[SUB.W/SUB.W]	هنگامیکه بلندگوهای با محدوده کامل به سیم های خروجی بلندگوی پشتی و خروجی RCA متصل شده، انتخاب کنید. اگر یک بلندگو با محدوده کامل به سیم های خروجی بلندگوی پشتی متصل شده و از خروجی RCA استفاده نمی شود، می توانید یکی از [REAR/SUB.W] یا [REAR/REAR] را انتخاب کنید.
[REAR/REAR]	برای تأیید آخرین اطلاعات سیستم روی دستگاه، انتخاب کنید.
S/W UPDATE	
[SYSTEM INFO]	
[SYSTEM UPDATE]	برای بروزرسانی دستگاه به آخرین نرم افزار و بازنشانی تنظیمات دستگاه، انتخاب کنید. برای جزئیات در مورد آخرین نرم افزار و بروز رسانی، از وبسایت ما دیدن کنید.
[BT VERSION]	برای نمایش دادن نسخه سیستم واحد و ماژول Bluetooth. انتخاب کنید.
[BT UPDATE]	انتخاب کنید که دستگاه را به جدیدترین نرم افزار Bluetooth بروز رسانی کند. برای جزئیات در مورد نرم افزار Bluetooth و بروز رسانی، از وبسایت ما دیدن کنید.
SYSTEM RESET	[YES] را برای بازتنظیم تنظیمات واحد انتخاب کنید. واحد بطور خودکار بازآغاز می شود. (برخی از تنظیمات حتی پس از بازتنظیم کردن واحد حفظ می شوند مانند اطلاعات جفت شدن Bluetooth و غیره.)
[NO], [YES]	

\* وقتی سیم آبی/سفید این دستگاه به ترمینال کنترل تقویت آنتن خودکار وسیله نقلیه متصل باشد، هنگام روشن شدن منبع این دستگاه، آنتن وسیله نقلیه باز می شود. برای جمع کردن آنتن، منبع را خاموش کنید.

## نمایش صفحه

علاقم زیر ممکن است بسته به واحد متفاوت باشند.

نمایش	توضیح
📶	هنگامیکه رده پایین تری از منو یا پوشه موجود باشد، ظاهر می شود.
📱	هنگامی ظاهر می شود که یک تلفن Bluetooth توسط HFP (نمایه هندزفری) به این واحد متصل شده (صفحه ۸) و هنگامیکه تلفن روی انتظار است چشمک می زند.
🎵	هنگامی ظاهر می شود که یک پخش کننده صوتی Bluetooth توسط A2DP (نمایه توزیع صدای پیشرفته) به این واحد متصل شده باشد (صفحه ۸).
📶	هنگامیکه دکمه Q فشار داده شده، ظاهر می شود.
LOC	هنگامیکه عملکرد موج یابی محلی تنظیم شده باشد (صفحه ۱۳)، ظاهر می شود.
TP	هنگامیکه یک برنامه ترافیک دریافت می شود، ظاهر می شود.
TA	هنگامی ظاهر می شود که عملکرد TA (اعلان وضعیت ترافیک) تنظیم شده باشد (صفحه ۱۳).
SAbrv	هنگامیکه عملکرد بازپای صدا تنظیم شده باشد (صفحه ۱۴)، ظاهر می شود.
🔊	هنگامیکه پخش تصادفی/بدون ترتیب تنظیم شده باشد، ظاهر می شود (بجز هنگامیکه BT AUDIO به عنوان منبع انتخاب شده باشد).
🔊	هنگامیکه پخش تکرار تنظیم شده باشد، ظاهر می شود (بجز هنگامیکه BT AUDIO به عنوان منبع انتخاب شده باشد).
🔊	هنگامیکه عملکرد کنترل iPod تنظیم شده باشد (صفحه ۸)، ظاهر می شود.
📶	هنگامیکه یک اتصال Bluetooth انجام شود (صفحه ۸)، ظاهر می شود.

## مهم

- از قرار دادن پانل جلویی در معرض تکانهای شدید بپرهیزید.
- پانل جلویی را دور از تابش مستقیم نور خورشید و دماهای بالا نگه دارید.
- همیشه پانل جلویی را در یک جعبه یا کیف محافظ نگه دارید.

## آماده سازی کنترل از راه دور

قبل از استفاده، ورق پوششی را بردارید.

### نحوه تعویض باتری

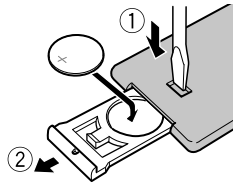

باتری CR2025 (۷۳) را با جهت گیری صحیح قطب های مثبت (+) و منفی (-) وارد کنید.

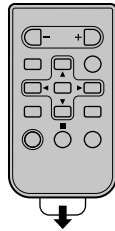

## هشدار

- مراقب باشید باتری بلعیده نشود، خطر سوختگی شیمیایی وجود دارد (کنترل از راه دور ارائه شده است) این محصول یک باتری سلولی نیکل-کادمیوم (ای/اسکه ای دارد). اگر باتری سلولی دکمه ای/اسکه ای بلعیده شود، می تواند ظرف فقط ۳ ساعت موجب سوختگی شدید داخلی شده و منجر به مرگ شود.
- باتری های جدید و کار کرده را دور از دسترس کودکان نگاهدارید.
- اگر محفظه باتری بطور ایمن بسته نشده است، از محصول استفاده نکنید و آن را دور از دسترس کودکان نگه دارید.
- اگر فکر می کنید ممکن است باتری ها خورده شده یا وارد بدن شده اند، فوراً به پزشک مراجعه کنید.
- باتری یا کنترل از راه دور را در معرض گرمای شدید مانند تابش مستقیم نور خورشید یا آتش قرار ندهید.

## احتیاط

- اگر باتری بطور نادرست تعویض شده باشد، احتمال خطر انفجار وجود دارد. هنگام تعویض باتری، آنرا با نوع مشابه تعویض کنید.
- باتری را با ابزار یا اشیای فلزی نگیرید یا نگهداری نکنید.
- اگر باتری نشت می کند، باتری را خارج کرده و کنترل از راه دور را کاملاً تمیز کنید. سپس یک باتری جدید نصب کنید.
- هنگام دور انداختن باتری های استفاده شده، از قوانین دولتی یا قوانین تعیین شده توسط مؤسسات عمومی و محیطی که در کشور یا منطقه شما اعمال می شود پیروی کنید.

## مهم

- کنترل از راه دور را در دماهای بالا یا تابش مستقیم نور خورشید نگهداری نکنید.
- از افتادن کنترل از راه دور بر روی زمین و گیر کردن آن زیر پدال ترمز یا گاز جلوگیری کنید.

## جداسازی پانل جلویی

پانل جلویی را برای جلوگیری از سرفقت جدا کنید. تمام کابل ها و دستگاه های متصل شده به پانل جلویی را جدا کرده و دستگاه را قبل از جداسازی خاموش کنید.

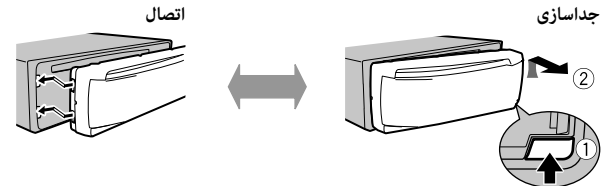

# شروع به کار

## عملکرد اولیه

### کنترل از راه دور

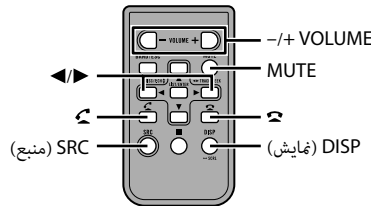

عملکردهایی که مکررا استفاده می شوند.  
دکمه های در دسترس بسته به واحد متفاوت هستند.

عملکرد		هدف
کنترل از راه دور	دستگاه اصلی	
برای روشن کردن، SRC را فشار دهید.	برای روشن کردن، OFF/SRC را فشار دهید.	روشن کردن*
برای خاموش کردن، SRC را فشار داده و نگه دارید.	برای خاموش کردن، OFF/SRC را فشار داده و نگه دارید.	تنظیم کردن صدا
VOLUME + یا - را فشار دهید. برای قطع صدای دستگاه، MUTE را فشار دهید. MUTE را دوباره فشار دهید یا VOLUME + یا - را برای لغو سکوت فشار دهید.	درجه M.C. را بچرخانید.	انتخاب یک منبع
SRC را مکررا فشار دهید.	OFF/SRC را مکررا فشار دهید.	تغییر اطلاعات نمایش
DISP را مکررا فشار دهید.	DISP OFF/DISP را مکررا فشار دهید.	بازگشت به نمایش/لیست قبلی
برای انتخاب پوشه بعدی/قبلی را فشار دهید.	DISP OFF/DISP را فشار داده و نگه دارید.	بازگشت به نمایش عادی از منو دارید.
-	BAND را فشار دهید.	پاسخ به یک تماس تلفنی
را فشار دهید.	را فشار دهید.	اتمام یک تماس تلفنی

### DEH-X4950BT

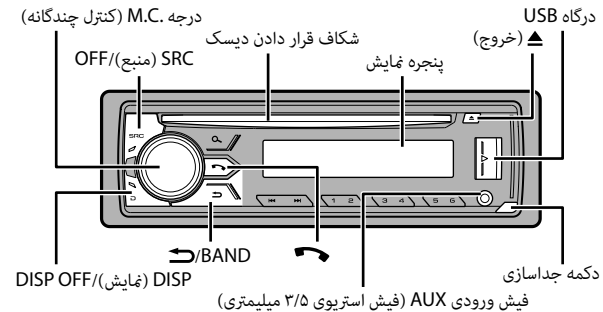

### DEH-X3950BT

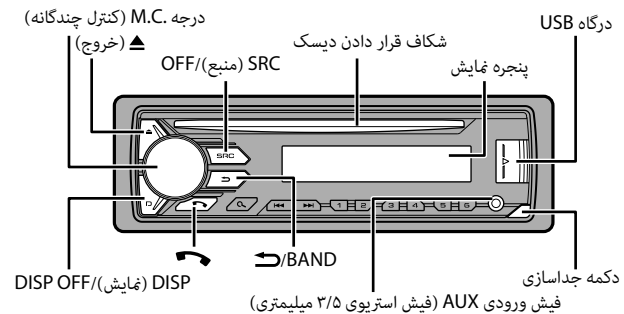

۲.....	قبل از شروع به کار.....
۳.....	شروع به کار.....
۶.....	رادیو.....
۶.....	AUX/iPod/USB/CD.....
۸.....	Bluetooth.....
۱۰.....	حالت برنامه.....
۱۱.....	Spotify®.....
۱۲.....	استفاده از Pioneer ARC APP.....
۱۳.....	تنظیمات.....
۱۳.....	تنظیمات FUNCTION.....
۱۴.....	تنظیمات AUDIO.....
۱۵.....	تنظیمات SYSTEM.....
۱۶.....	تنظیمات ILLUMINATION.....
۱۷.....	تنظیمات MIXTRAX.....
۱۸.....	اتصالات/نصب.....
۲۰.....	اطلاعات بیشتر.....

در مورد این دفترچه راهنما:

- در دستورالعمل های زیر، به یک حافظه USB یا پخش کننده صوتی USB با عنوان "دستگاه USB" اشاره شده است.
- در این دفترچه راهنما، به iPod و iPhone با عنوان "iPod" اشاره شده است.

## قبل از شروع به کار

از شما برای خرید این محصول PIONEER متشکریم  
لطفاً برای اطمینان از استفاده صحیح، قبل از استفاده از این محصول این دفترچه راهنما را مطالعه کنید. مخصوصاً بسیار مهم است که شما هشدارها و احتیاط های این دفترچه راهنما را بخوانید و رعایت کنید. لطفاً دفترچه راهنما را برای مراجعه بعدی در مکانی مطمئن و قابل دسترسی نگه دارید.

### ⚠ هشدار

- شخصاً از نصب یا تعمیر این وسیله خودداری کنید. نصب و تعمیر این دستگاه توسط افرادی که از آموزش و تجربه کافی در زمینه تجهیزات الکترونیکی و لوازم جانبی خودرو برخوردار نیستند، ممکن است خطرناک بوده و شما را در معرض خطر برق گرفتگی قرار دهد.
- هنگام رانندگی با دستگاه کار نکنید. قبل از اینکه بخواهید از کنترل های روی دستگاه استفاده نمایید از جاده خارج شوید و وسیله نقلیه خود را در محل امنی پارک کنید.

### ⚠ احتیاط

- اجازه ندهید این واحد با رطوبت و یا مایعات تماس حاصل کند. ممکن است برق گرفتگی ایجاد شود. همچنین، تماس با مایعات می تواند منجر به آسیب به این واحد، دود و گرمای بیش از حد بشود.
- همیشه صدا را کم و در سطح مناسبی حفظ کنید تا صدای محیط اطراف را بشنوید.
- این دستگاه در شرایط آب و هوایی معتدل و حاره ای با استفاده از ابزارهای صوتی، ویدیویی و دیگر ابزارهای الکترونیکی مشابه از نظر شرایط ایمنی IEC 60065 مورد ارزیابی قرار گرفته است.

### احتیاط

این محصول یک محصول لیزری کلاس ۱ است که تحت ایمنی محصولات لیزری IEC 60825-1:2007 طبقه بندی شده است.

### محصولات لیزری کلاس 1

### اگر با مشکلی مواجه شدید

اگر دستگاه بدرستی کار نکرد، به فروشنده یا نزدیکترین مرکز تعمیرات مجاز PIONEER مراجعه کنید.

Visit us on the World Wide Web at

<http://pioneer.jp/group/index-e.html>

**<Middle East & Africa>**

*Pioneer Gulf.FZE*

<http://www.pioneer-mea.com>

**<Oceania>**

*Pioneer Electronics Australia. Pty.Ltd*

<http://www.pioneer.com.au/>

**<Asia>**

*Pioneer Electronics Asiacentre.Pte*

<http://www.pioneer.com.sg>

*Pioneer (HK) Ltd.*

<http://www.pioneerhongkong.com.hk>

*Pioneer High Fidelity Taiwan Co., Ltd.*

<http://www.pioneer-twn.com.tw>

**<Latin>**

*Pioneer International Latin America S.A.*

<http://www.pioneer-latin.com>

**PIONEER CORPORATION**

28-8, Honkomagome 2-chome, Bunkyo-ku,  
Tokyo 113-0021, Japan

**PIONEER ELECTRONICS (USA) INC.**

P.O. Box 1540, Long Beach, California 90801-1540, U.S.A.  
TEL: (800) 421-1404

**PIONEER ELECTRONICS OF CANADA, INC.**

340 Ferrier Street, Unit 2, Markham, Ontario L3R 2Z5, Canada  
TEL: 1-877-283-5901  
TEL: 905-479-4411

**PIONEER EUROPE NV**

Haven 1087, Keetberglaan 1, B-9120 Melsele, Belgium/Belgique  
TEL: (0) 3/570.05.11

**PIONEER ELECTRONICS ASIACENTRE PTE. LTD.**

2 Jalan Kilang Barat, #07-01, Singapore 159346  
TEL: 65-6378-7888

**PIONEER ELECTRONICS AUSTRALIA PTY. LTD.**

5 Arco Lane, Heatherton, Victoria, 3202 Australia  
TEL: (03) 9586-6300

**PIONEER ELECTRONICS DE MÉXICO S.A. DE C.V.**

Bldv. Manuel Ávila Camacho 138, 10 piso  
Col.Lomas de Chapultepec, México, D.F. 11000  
Tel: 52-55-9178-4270, Fax: 52-55-5202-3714

**先鋒股份有限公司**

台北市內湖區瑞光路407號8樓  
電話：886-(0)2-2657-3588

**先鋒電子(香港)有限公司**

香港九龍長沙灣道909號5樓  
電話：852-2848-6488