

Pioneer

BRIDGEABLE FOUR-CHANNEL POWER AMPLIFIER
AMPLIFICADOR DE POTENCIA DE CUATRO CANALES EN PUENTE
AMPLIFICADOR 4 CANAIS LIGAÇÃO EM PONTE

المضخم رباعي القنوات القابل للتوصيل

GM-D9604

Owner's Manual
Manual de instrucciones
Manual do proprietário
كتيب المالك

English

Español

Português (B)

العربية

Before you start

Thank you for purchasing this PIONEER product

To ensure proper use, please read through this manual before using this product. It is especially important that you read and observe **WARNINGS** and **CAUTIONS** in this manual. *Please keep the manual in a safe and accessible place for future reference.*



Visit our website

Visit us at the following site:

<http://pioneer.jp/group/index-e.html>

We offer the latest information about PIONEER CORPORATION on our website. 

If you experience problems

Should this product fail to operate properly, please contact your dealer or nearest authorized Pioneer Service Station. 

Before connecting/ installing the amplifier

WARNING

- This unit is for vehicles with a 12 V battery and negative grounding. Before installing in recreational vehicles, trucks or buses, check the battery voltage.
- When installing this unit, make sure to connect the ground wire first. Ensure that the ground wire is properly connected to metal parts of the car's body. The ground wire of the one of this unit must be connected to the car separately with different screws. If the screw for the ground wire loosens or falls out, it could result in fire, generation of smoke or malfunction.
- Be sure to install the fuse to the battery wire.

- Always use a fuse of the rating prescribed. The use of an improper fuse could result in overheating and smoke, damage to the product and injury, including burns.
- Check the connections of the power supply and speakers if the fuse of the separately sold battery wire or the amplifier fuse blows. Determine and resolve the cause, then replace the fuse with an identical equivalent.
- Always install the amplifier on a flat surface. Do not install the amplifier on a surface that is not flat or on a surface with a protrusion. Doing so could result in malfunction.
- When installing the amplifier, do not allow parts such as extra screws to get caught between the amplifier and the automobile. Doing so could cause malfunction.
- Do not allow this unit to come into contact with liquids. Electrical shock could result. Also, damage to this unit, smoke, and overheating could result from contact with liquids. The surfaces of the amplifier and any attached speakers may also heat up and cause minor burns.
- In the event of any abnormality, the power supply to the amplifier is cut off to prevent equipment malfunction. If this occurs, switch the system power off and check the power supply and speaker connections. If you are unable to determine the cause, please contact your dealer.
- Always disconnect the negative \ominus terminal of the battery beforehand to avoid the risk of electric shock or short circuit during installation.
- Do not attempt to disassemble or modify this unit. Doing so may result in fire, electric shock or other malfunction.

CAUTION

- Always keep the volume low enough to hear outside sounds.
- Extended use of the car stereo while the engine is at rest or idling may exhaust the battery.

Before you start

About the protection function

This product has protection function. When this product detects something abnormal, the following functions will operate to protect the product and speaker output.

- The **POWER/PROTECT** indicator will turn red and the amplifier will shut down in the situations outlined below.
 - If the temperature inside the amplifier gets too high.
 - If a DC voltage is applied to the speaker output terminal.
- The **POWER/PROTECT** indicator will turn red and the output will be muted in the situations outlined below.
 - If the speaker output terminal and speaker wire are short-circuited. 

What's what

Front side

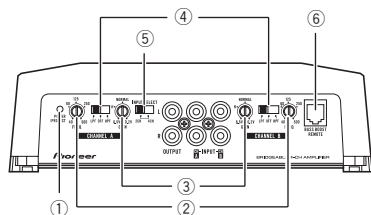

Rear side

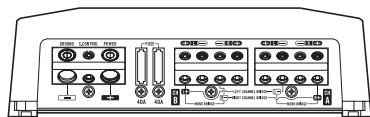

To adjust the switch, use a flathead screwdriver if needed.

① POWER/PROTECT indicator

The power indicator lights up to indicate power ON.

- If something is not normal, the indicator turns red.

② FREQ (cut off frequency) control

Cut off frequency selectable from 40 Hz to 500 Hz if the **LPF/HPF** select switch is set to **LPF** or **HPF**.

③ GAIN (gain) control

Adjusting gain controls **CHANNEL A** (channel A) and **CHANNEL B** (channel B) helps align the car stereo output to the Pioneer amplifier. Default setting is the **NORMAL** position.

If output remains low, even when the car stereo volume is turned up, turn controls to lower level. If distortion occurs when the car stereo volume is turned up, turn these controls to higher level.

- If using only one input plug, set the gain controls for speaker outputs A and B to the same position.
- For use with an RCA equipped car stereo (standard output of 500 mV), set to the **NORMAL** position. For use with an RCA

equipped Pioneer car stereo, with maximum output of 4 V or more, adjust level to match that of the car stereo output.

- For use with an RCA equipped car stereo with output of 4 V, set to the **H** position.

④ LPF (low-pass filter)/HPF (high-pass filter) select switch

Switch the settings based on the connected speaker.

- When the Subwoofer is connected: Select **LPF**. This eliminates high range frequency and outputs low range frequency.
- When the full range speaker is connected: Select **HPF** or **OFF**. **HPF** eliminates low range frequency and output high range frequency. **OFF** outputs the entire frequency range.

⑤ INPUT SELECT (input select) switch

Select **2CH** for two-channel input and **4CH** for four-channel input.

⑥ BASS BOOST REMOTE (bass boost level remote control) jack

By connecting the Bass boost level remote control to the jack on the main unit, you will be able to select a bass boost level from 0 dB to 18 dB.

- Bass boost level setting applies only to **CHANNEL B** (channel B) output.
- For instruction of connecting the bass boost remote control to the amplifier, see the *Connection diagram* on page 6. ▢

Setting gain properly

- Protective function included to prevent malfunction of the unit and/or speakers due to excessive output, improper use or improper connection.

Setting the unit

- When outputting high volume sound etc., this function cuts off the output for a few seconds as a normal function, but output is restored when the volume of the head unit is turned down.
- A cut in sound output may indicate improper setting of the gain control. To ensure continuous sound output with the head unit at a high volume, set amplifier gain control to a level appropriate for the preout maximum output level of the head unit, so that volume can remain unchanged and to control excess output.
- Despite correct volume and gain settings, the unit sound still cuts out periodically. In such cases, please contact the nearest authorized Pioneer Service Station.

Gain control of this unit

Preout level: 2 V (Standard: 500 mV)

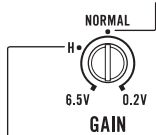

Preout level: 4 V

Above illustration shows **NORMAL** gain setting.

Relationship between amplifier gain and head unit output power

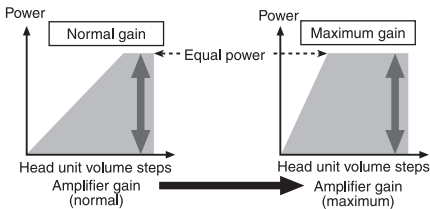

If amplifier gain is raised improperly, this will simply increase distortion, with little increase in power.

Signal waveform when outputting at high volume using amplifier gain control

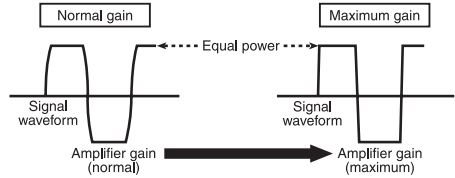

Signal waveform distorted with high output, if you raise the gain of the amplifier the power changes only slightly. ■

Connection diagram

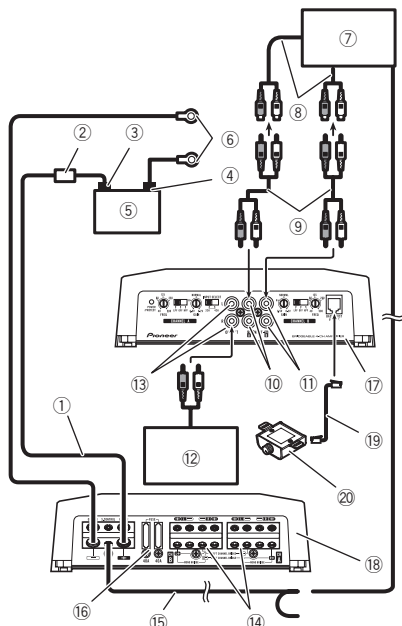

- ① Battery wire (sold separately)
- The maximum length of the wire between the fuse and the positive ⊕ terminal of the battery is 30 cm.
 - For the wire size, refer to *Connecting the power terminal* on page 10. The battery wire, the ground wire and the optional direct ground wire must be same size. After making all other connections at the amplifier, connect the battery wire terminal of the amplifier to the positive ⊕ terminal of the battery.
- ② Fuse (100 A) (sold separately)
Each amplifier must be separately fused at 100 A.
- ③ Positive (⊕) terminal
- ④ Negative (⊖) terminal
- ⑤ Battery (sold separately)
- ⑥ Ground wire, Terminal (sold separately)
The ground wires must be same size as the battery wire.

Connect to metal body or chassis.

- ⑦ Car stereo with RCA output jacks (sold separately)
- ⑧ External output
If only one input plug is used, do not connect anything to RCA input jack B.
- ⑨ Connecting wire with RCA pin plugs (sold separately)
- ⑩ RCA input jack A
- ⑪ RCA input jack B
- ⑫ Amplifier with RCA input jacks (sold separately)
- ⑬ RCA output jack
Outputs the signal input to **CH A**.
- ⑭ Speaker output terminals
Please see the following section for speaker connection instructions. Refer to *Connections when using the speaker input wire* on page 9.
- ⑮ System remote control wire (sold separately)
Connect male terminal of this wire to the system remote control terminal of the car stereo. The female terminal can be connected to the auto-antenna relay control terminal. If the car stereo lacks a system remote control terminal, connect the male terminal to the power terminal via the ignition switch.
- ⑯ Fuse (40 A) × 2
- ⑰ Front side
- ⑱ Rear side
- ⑲ Bass boost level remote control wire (5 m)
- ⑳ Bass boost level remote control

Note

INPUT SELECT (input select) switch must be set. For details, see *Setting the unit* on page 4. ▣

Before connecting the amplifier

⚠ WARNING

- Secure the wiring with cable clamps or adhesive tape. To protect the wiring, wrap sections in contact with metal parts in adhesive tape.

Connecting the units

- Never cut the insulation of the power supply to feed power to other equipment. Current capacity of the wire is limited.

CAUTION

- Never shorten any wires, the protection circuit may malfunction.
- Never wire the speaker negative cable directly to ground.
- Never band together multiple speaker's negative cables.
- If the system remote control wire of the amplifier is connected to the power terminal via the ignition switch (12V DC), the amplifier will remain on with the ignition whether the car stereo is on or off, which may exhaust battery if the engine is at rest or idling.
- Install and route the separately sold battery wire as far as possible from the speaker wires. Install and route the separately sold battery wire, ground wire, speaker wires and the amplifier as far away as possible from the antenna, antenna cable and tuner. 

About bridged mode

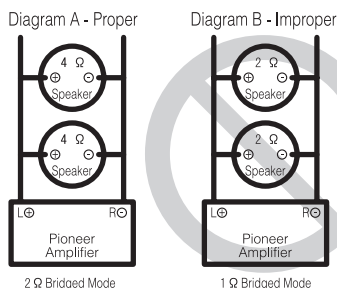

- Do not install or use this amplifier by wiring speakers rated at 2 Ω (or lower) in parallel to achieve a 1 Ω (or lower) bridged mode (Diagram B). Amplifier damage, smoke, and overheating could result from improper bridging. The amplifier surface could also become hot to the touch and minor burns could result.

To properly install or use a bridged mode and achieve a 2 Ω load, wire two 4 Ω speakers in parallel with Left ⊕ and Right ⊖ (Diagram A) or use a single 2 Ω speaker.

In addition, refer to the speaker instruction manual for information on the correct connection procedure.

- For any further enquiries, contact your local authorized Pioneer dealer or customer service. 

About suitable specification of speaker

Ensure speakers conform to the following standards, otherwise there is a risk of fire, smoke or damage. Speaker impedance is 2 Ω to 8 Ω, or 4 Ω to 8 Ω for two-channel and other bridge connections.

Subwoofer

Speaker channel	Power
Four-channel output	Nominal input: Min. 130 W
Two-channel output	Nominal input: Min. 400 W
Three-channel output	Speaker output A Nominal input: Min. 130 W
	Speaker output B Nominal input: Min. 400 W

Other than subwoofer

Speaker channel	Power
Four-channel output	Max. input: Min. 260 W
Two-channel output	Max. input: Min. 800 W
Three-channel output	Speaker output A Max. input: Min. 260 W
	Speaker output B Max. input: Min. 800 W



Connecting the speakers

The speaker output mode can be four-channel, three-channel (stereo and mono) or two-channel (stereo or mono). Connect the speaker leads based on the mode and the figures shown below.

Four-channel output

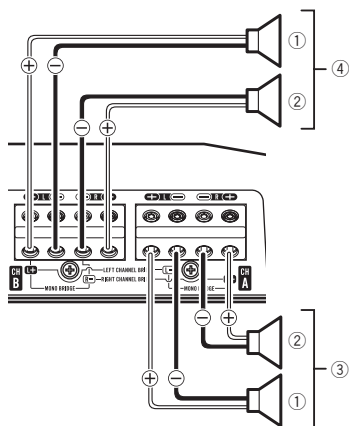

- ① Left
- ② Right
- ③ Speaker output A
- ④ Speaker output B

Two-channel output (Stereo)

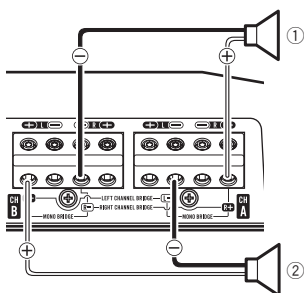

- ① Speaker output (Right)
- ② Speaker output (Left)

Two-channel output (Mono)

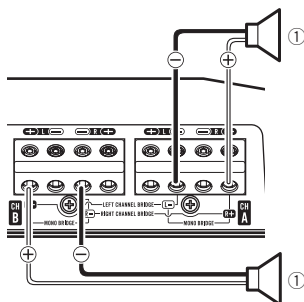

- ① Speaker output (Mono)

Three-channel output

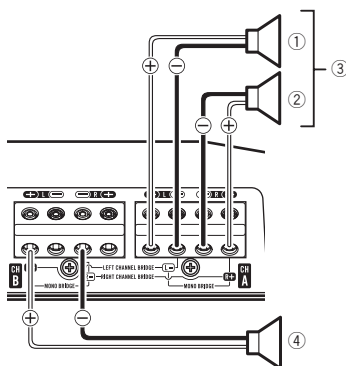

- ① Left
- ② Right
- ③ Speaker output A
- ④ Speaker output B (Mono)

Connections when using the RCA input jack

Connect the car stereo RCA output jack and the RCA input jack of the amplifier.

- The RCA output jack of this unit outputs the signal that comes from The RCA input jack A.

Connecting the units

Four-channel / Three-channel output

- Slide **INPUT SELECT** (input select) switch to **4CH** position.

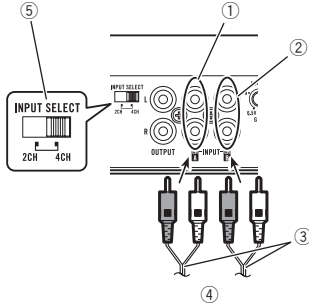

- RCA input jack A
- RCA input jack B
- Connecting wires with RCA plugs (sold separately)
- From car stereo (RCA output)
If only one input plug is used, e.g. when the car stereo has only one output (RCA output), connect the plug to RCA input jack A rather than B.
- INPUT SELECT** (input select) switch (**4CH** position)

Two-channel output (Stereo) / (Mono)

- Slide **INPUT SELECT** (input select) switch to **2CH** position.

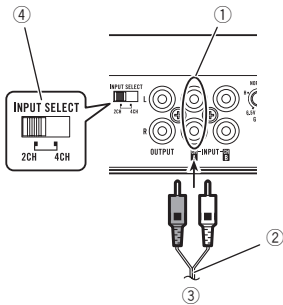

- RCA input jack A
For two-channel output, connect the RCA plugs to the RCA input jack A.

- Connecting wire with RCA pin plugs (sold separately)
- From car stereo (RCA output)
- INPUT SELECT** (input select) switch (**2CH** position)

Connections when using the speaker input wire

Connect the car stereo speaker output wires to the amplifier using the supplied speaker input wire with RCA pin cord.

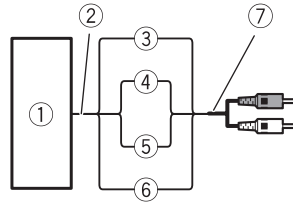

- Car Stereo
- Speaker output
- Red: Right ⊕
- Black: Right ⊖
- Black: Left ⊖
- White: Left ⊕
- Speaker input wire with RCA pin cord
To the RCA input jack of this unit

Notes

- If speaker wires with an RCA pin cord from a headunit are connected to this amplifier, the amplifier will automatically turn on when the headunit is turned on. When the headunit is turned off, the amplifier turns off automatically. This function may not work with some headunits. In such cases, please use a system remote control wire (sold separately). If multiple amplifiers are to be connected together synchronously, connect the head unit and all amplifiers via the system remote control wire.
- Connect the system remote control wire when you wish to only turn on the car stereo, not the amplifier.

- This amplifier automatically selects an input signal mode between the RCA level and the speaker level by detecting an input signal. 

Solderless terminal connections

- Since the wire will become loose over time, it must be periodically inspected and tightened as necessary.
- Do not solder or bind the ends of the twisted wires.
- Fasten while making sure to not to clamp the insulating sheath of the wire.
- Use the supplied hexagonal wrench to tighten and loosen the terminal screw of the amplifier and use it to securely fasten the wire. Be careful to avoid excessive tightening of this screw, which may damage the wire.

Connecting the power terminal

WARNING

If the battery wire is not securely fixed to the terminal using the terminal screws, there is a risk of overheating, malfunction and injury, including minor burns.

- Always use the recommended battery and ground wire, which is sold separately. Connect the battery wire directly to the car battery positive (+) terminal and the ground wire to the car body.
- Recommended wires size (AWG: American Wire Gauge) is as follows. The battery wire, the ground wire and the optional direct ground wire must be same size.
- Use a wire of 8 AWG to 16 AWG wire for the speaker wire.

Battery wire and ground wire size

Wire length	Wire size
less than 2.2 m	8 AWG
less than 3.6 m	6 AWG
less than 6.4 m	4 AWG

1 Route battery wire from engine compartment to the vehicle interior.

- When drilling a cable pass-hole into the vehicle body and routing a battery wire through it, take care not to short-circuit the wire damaging it by the cut edges or burrs of the hole.

After completing all other amplifier connections, finally connect the battery wire terminal of the amplifier to the positive (+) battery terminal.

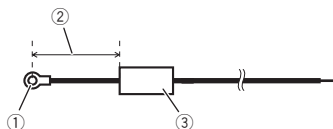

- ① Positive (+) terminal
- ② Battery wire (sold separately)
The maximum length of the wire between the fuse and the positive (+) terminal of the battery is 30 cm.
- ③ Fuse (100 A) (sold separately)
Each amplifier must be separately fused at 100 A.

Connecting the units

2 Use wire cutters or a utility knife to strip the end of the battery wire, ground wire and system remote control wire to expose about 10 mm of the end of each of the wires, and then twist the exposed ends of the wires.

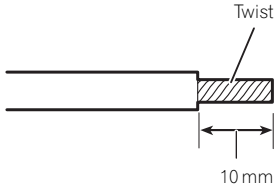

3 Connect the wires to the terminal.

Fix the wires securely with the terminal screws.

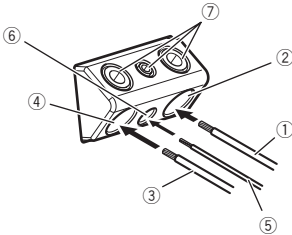

- ① Battery wire
- ② Power terminal
- ③ Ground wire
- ④ GND terminal
- ⑤ System remote control wire
- ⑥ System remote control terminal
- ⑦ Terminal screws

Connecting the speaker output terminals

1 Use wire cutters or a utility knife to strip the end of the speaker wires to expose about 10 mm of wire and then twist the wire.

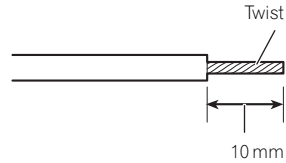

2 Connect the speaker wires to the speaker output terminals.

Fix the wires securely with the terminal screws.

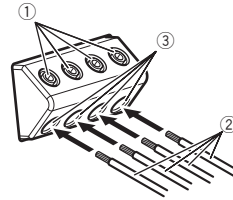

- ① Terminal screws
- ② Speaker wires
- ③ Speaker output terminals

Before installing the amplifier

! WARNING

- To ensure proper installation, use the supplied parts in the manner specified. If any parts other than those supplied are used, they may damage internal parts of the amplifier, or become loose causing the amplifier to shut down.
- Do not install in:
 - Places where it could injure the driver or passengers if the vehicle stops suddenly.
 - Places where it may interfere with the driver, such as on the floor in front of the driver's seat.
- Install tapping screws in such a way that the screw tip does not touch any wire. This is important to prevent wires from being cut by vibration of the car, which can result in fire.
- Make sure that wires do not get caught in the sliding mechanism of the seats or touch the legs of a person in the vehicle as short-circuit may result.
- When drilling to install the amplifier, always confirm no parts are behind the panel and protect all cables and important equipment (e.g. fuel/brake lines, wiring) from damage.

! CAUTION

- To ensure proper heat dissipation of the amplifier, ensure the following during installation:
 - Allow adequate space above the amplifier for proper ventilation.
 - Do not cover the amplifier with a floor mat or carpet.
- Place all cables away from hot places, such as near the heater outlet.
- The optimal installation location differs depending on the car model. Secure the amplifier at a sufficiently rigid location.
- Check all connections and systems before final installation.
- After installing the amplifier, confirm that the spare tire, jack and tools can be easily removed. 

Attaching the Bass boost remote control

Attach with tapping screws (3 mm × 10 mm) at an easily accessible location such as under the dashboard.

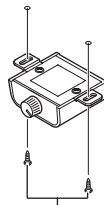

Tapping screws (3 mm × 10 mm)



Example of installation on the floor mat or chassis

1 Place the amplifier in the desired installation location.

Insert the supplied tapping screws (4 mm × 18 mm) into the screw holes and push on the screws with a screwdriver so they make an imprint where the installation holes are to be located.

2 Drill 2.5 mm diameter holes at the imprints either on the carpet or directly on the chassis.

Installation

3 Install the amplifier with the use of supplied tapping screws (4 mm × 18 mm).

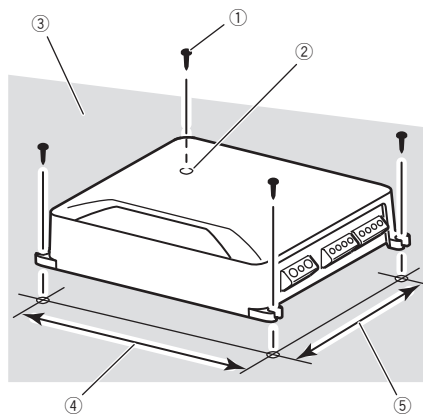

- ① Tapping-screws (4 mm × 18 mm)
- ② Drill a 2.5 mm diameter hole
- ③ Floor mat or chassis
- ④ Hole-to-hole distance: 307 mm
- ⑤ Hole-to-hole distance: 181 mm ■

Additional information

Specifications

Power source	14.4 V DC (10.8 V to 15.1 V allowable)
Grounding system	Negative type
Current consumption	42 A (at continuous power, 4 Ω)
Average current drawn	3.3 A (4 Ω for four channels) 5.6 A (4 Ω for two channels, BRIDGE) 5.6 A (2 Ω for four channels)
Fuse	40 A \times 2
Dimensions (W \times H \times D) ...	315 mm \times 60 mm \times 200 mm
Weight	2.9 kg (Leads for wiring not included)
Maximum power output	260 W \times 4 (4 Ω) / 800 W \times 2 (4 Ω) BRIDGE / TOTAL 1 600 W (400 W \times 4)
Continuous power output ...	130 W \times 4 (at 14.4 V, 4 Ω , 20 Hz to 20 kHz, \leq 1 % THD) 200 W \times 4 (at 14.4 V, 2 Ω , 1 kHz, \leq 1 % THD) 130 W \times 4 (at 14.4 V, 1 Ω , 1 kHz, \leq 1 % THD) 400 W \times 2 (at 14.4 V, 4 Ω BRIDGE, 1 kHz, \leq 1 % THD) 260 W \times 2 (at 14.4 V, 2 Ω BRIDGE, 1 kHz, \leq 1 % THD)
Load impedance	4 Ω (1 Ω to 8 Ω allowable)
Frequency response	10 Hz to 50 kHz (+0 dB, -3 dB)
Signal-to-noise ratio	95 dB (IEC-A network)
Distortion	0.05 % (10 W, 1 kHz)
Low pass filter:	
Cut off frequency	40 Hz to 500 Hz
Cut off slope	-12 dB/oct
High pass filter:	
Cut off frequency	40 Hz to 500 Hz
Cut off slope	-12 dB/oct
Bass boost:	
Frequency	50 Hz
Level	0 dB to 18 dB
Gain control:	
RCA	200 mV to 6.5 V
Speaker	0.8 V to 16 V
Maximum input level / impedance:	
RCA	6.5 V / 25 k Ω
Speaker	16 V / 12 k Ω

- The average current drawn is nearly the maximum current drawn by this unit when an audio signal is input. Use this value when working out total current drawn by multiple power amplifiers. \blacksquare

Notes

- Specifications and the design are subject to modifications without notice.

Antes de comenzar

Gracias por haber adquirido este producto PIONEER

Lea con detenimiento este manual antes de utilizar el producto por primera vez para que pueda darle el mejor uso posible. Es muy importante que lea y cumpla con la información que aparece bajo los mensajes de **ADVERTENCIA** y **PRECAUCIÓN** de este manual. *Una vez leído, guarde el manual en un lugar seguro y a mano para poder consultarlo en el futuro.*



Visite nuestro sitio Web

Visítenos en la siguiente dirección:

<http://pioneer.jp/group/index-e.html>

En nuestro sitio Web ofrecemos la información más reciente acerca de PIONEER CORPORATION. 

En caso de problemas con el dispositivo

En caso de que este producto no funcione correctamente, contacte con su distribuidor o con el servicio técnico oficial Pioneer más próximo a su domicilio. 

Antes de conectar/instalar el amplificador



ADVERTENCIA

- Esta unidad es para vehículos con una batería de 12 V y conexión a tierra negativa. Antes de instalarla en una caravana, un camión o un autobús, compruebe el voltaje de la batería.
- Siempre conecte primero el cable a tierra cuando instale esta unidad. Dicho cable debe estar conectado adecuadamente a las partes metálicas de la carrocería del automóvil. El cable a tierra del amplificador de esta unidad debe conectarse al automóvil por separado usando tornillos diferentes. Si el tornillo para el cable a tierra se afloja o se cae, puede provocar incendios, humo o averías.
- Asegúrese de instalar el fusible al cable de la batería.
- Utilice siempre un fusible de la corriente nominal indicada. El uso de un fusible inadecuado podría provocar sobrecalentamiento y humo, daños personales y materiales, lesiones e incluso quemaduras.
- Compruebe las conexiones de la fuente de alimentación y los altavoces si se funde el fusible del cable de la batería vendido por separado o el fusible del amplificador. Determine y solucione el problema y después reemplace el fusible por otro de características idénticas.
- El amplificador debe instalarse en una superficie plana. Instalarlo en una superficie que no sea plana o con protuberancias puede resultar en un funcionamiento defectuoso.
- Cuando instale el amplificador, no deje que ninguna pieza o tornillo extra quede atrapada entre el amplificador y el automóvil. De lo contrario, puede producirse un fallo en su funcionamiento.
- No permita que esta unidad entre en contacto con líquidos, ya que puede producir una descarga eléctrica. Además, el contacto con líquidos puede causar daños en la unidad, humo y recalentamiento.
- Las superficies del amplificador y cualquier altavoz acoplado pueden calentarse y ocasionar quemaduras.
- Ante cualquier anomalía, la fuente de alimentación del amplificador se desconecta para evitar averías en el equipo. Si esto ocurre, desconecte el sistema y compruebe las conexiones de la fuente de alimentación y del altavoz. Si no consigue determinar el problema, contacte con su distribuidor.
- Desconecte siempre primero el terminal negativo \ominus de la batería para evitar riesgos de descarga eléctrica o un cortocircuito durante la instalación.

- No intente desarmar ni modificar esta unidad, de lo contrario, podría provocar un incendio, una descarga eléctrica u otros fallos en el funcionamiento.

PRECAUCIÓN

- Mantenga siempre el volumen lo suficientemente bajo como para poder escuchar los sonidos que provienen del exterior.
- El uso prolongado del estéreo del vehículo mientras el motor permanece inactivo o en marcha al ralentí puede agotar la batería.

Acerca de la función de protección

Este producto incluye una función de protección. Si el producto detecta alguna anomalía, se activarán las siguientes funciones para proteger el producto y la salida de los altavoces.

- El indicador **POWER/PROTECT** se iluminará en rojo y el amplificador se apagará en las situaciones indicadas a continuación.
 - Si sube demasiado la temperatura del interior del amplificador.
 - Si se aplica un voltaje CC al terminal de salida del altavoz.
- El indicador **POWER/PROTECT** se iluminará en rojo y la salida de sonido se silenciará en las situaciones indicadas a continuación.
 - Si se encuentran cortocircuitados el terminal de salida del altavoz y el cable del altavoz. 

Configuración de la unidad

Qué es cada cosa

Parte delantera

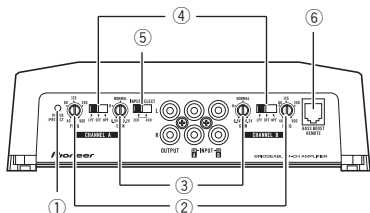

Parte trasera

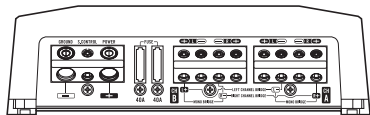

Para ajustar el interruptor, si es preciso utilice un destornillador de cabeza plana.

① Indicador POWER/PROTECT

El indicador de encendido se ilumina para indicar que está activado (ON).

- Si algo no funciona con normalidad, el indicador se vuelve rojo.

② Control FREQ (frecuencia de corte)

La frecuencia de corte que se puede seleccionar es de 40 Hz a 500 Hz si el conmutador de selección **LPF/HPF** está en **LPF** o **HPF**.

③ Control de GAIN (ganancia)

Mediante el ajuste de los controles de ganancia **CHANNEL A** (canal A) y **CHANNEL B** (canal B) se puede regular la salida de estéreo del vehículo al amplificador Pioneer. La posición predefinida es **NORMAL**.

Si la salida sigue siendo baja, incluso al subir el volumen del estéreo del vehículo, posicione los controles en un nivel más bajo. Si se escucha cierta distorsión al subir el volumen del vehículo, posicione estos controles en un nivel superior.

- Si sólo utiliza un conector de entrada, configure los controles de ganancia en

las salidas del altavoz A y B en la misma posición.

- Para el uso con un estéreo de vehículo provisto de RCA (salida estándar de 500 mV), posicione en **NORMAL**. Para el uso con un estéreo de vehículo Pioneer provisto de RCA, con una salida máxima de 4 V o superior, ajuste el nivel para que coincida con la salida de estéreo del vehículo.
- Para el uso con un estéreo de vehículo provisto de RCA con salida de 4 V, posicione en **H**.

④ Interruptor de selección de LPF (filtro de paso bajo)/HPF (filtro de paso alto)

Cambia los ajustes según el altavoz conectado.

- Cuando el altavoz de subgraves esté conectado: Seleccione **LPF**. Esta opción elimina las frecuencias altas y reproduce las bajas.
- Cuando el altavoz de toda la gama esté conectado: Seleccione **HPF** o **OFF**. **HPF** elimina las frecuencias bajas y reproduce las altas. **OFF** reproduce la gama completa de frecuencias.

⑤ Interruptor de INPUT SELECT (selección de entrada)

Seleccione **2CH** para la entrada de dos canales y **4CH** para la entrada de cuatro canales.

⑥ Conector BASS BOOST REMOTE (mando a distancia del nivel de intensificación de graves)

Al conectar el mando a distancia del nivel de intensificación de graves al conector de la unidad principal se podrá seleccionar el nivel de intensificación de graves de 0 dB a 18 dB.

- El ajuste del nivel de intensificación de graves se aplica sólo a la salida **CHANNEL B** (canal B).

- Para las instrucciones de la conexión del mando a distancia de intensificación de graves al amplificador, consulte *Diagrama de conexión* en la página siguiente. □

Configuración correcta de la ganancia

- Función de protección incluida para evitar posibles fallos en la unidad y/o altavoces debido a una salida excesiva, al uso indebido o a una conexión inadecuada.
- Al reproducir sonidos demasiado altos, etc., esta función interrumpe la reproducción durante unos segundos como una función normal, y retoma la reproducción cuando se baja el volumen de la unidad principal.
- Una interrupción en la salida del sonido puede indicar un ajuste incorrecto del control de ganancia. Para garantizar una reproducción continua cuando el volumen de la unidad es alto, configure el control de ganancia del amplificador en un nivel adecuado para el nivel de salida máxima del preamplificador (pre-out), de manera que el volumen permanezca sin cambios y le permita controlar la salida excesiva.
- Una vez corregido el volumen y los ajustes de ganancia, el sonido de la unidad aún se interrumpe cada cierto tiempo. De presentarse esta situación, contacte con el servicio técnico oficial Pioneer más cercano a su domicilio.

Control de ganancia de esta unidad

Nivel de salida del preamplificador: 2 V (estándar: 500 mV)

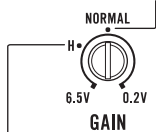

Nivel de salida del preamplificador: 4 V

La imagen anterior muestra un ajuste de ganancia **NORMAL**.

Relación entre ganancia del amplificador y corriente de salida de la unidad principal

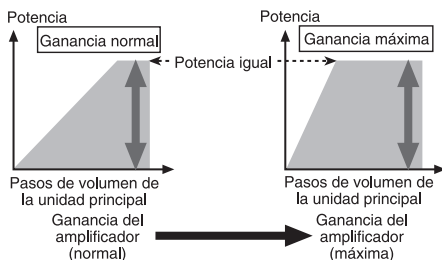

Si la ganancia del amplificador se aumenta incorrectamente, sólo incrementará la distorsión, con un ligero aumento de la potencia.

Forma de onda de la señal en la reproducción con el volumen alto utilizando el control de ganancia del amplificador

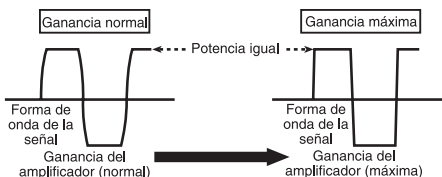

Forma de onda distorsionada con salida alta, si se aumenta la ganancia del amplificador sólo se modifica ligeramente la potencia. □

Conexión de las unidades

Diagrama de conexión

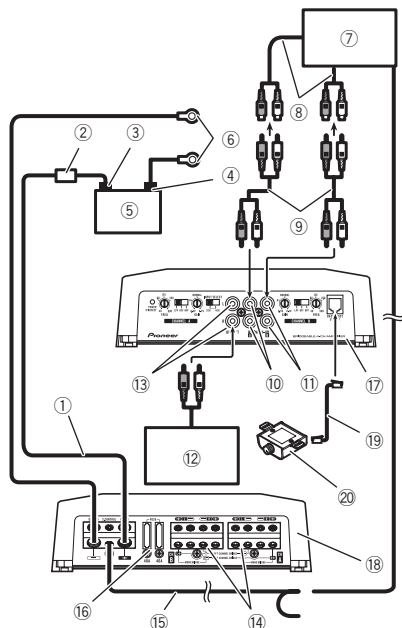

- ① Cable de batería (se vende por separado)
- La longitud máxima del cable entre el fusible y el terminal positivo ⊕ de la batería es de 30 cm.
 - Para el tamaño del cable, consulte *Conexión del terminal de potencia* en la página 24. El cable de la batería, el cable de puesta a tierra y el cable directo de tierra opcional tienen que tener el mismo tamaño. Tras completar el resto de conexiones del amplificador, conecte el terminal del cable de la batería del amplificador al terminal positivo ⊕ de la batería.
- ② Fusible (100 A) (se vende por separado)
Cada amplificador ha de llevar sus propios fusibles de 100 A.
- ③ Terminal positivo (⊕)
- ④ Terminal negativo (⊖)
- ⑤ Batería (se vende por separado)

- ⑥ Cable de puesta a tierra, terminal (se vende por separado)
Los cables de puesta a tierra deben tener el mismo tamaño que el cable de la batería. Conecte a la carrocería metálica o chasis.
- ⑦ Estéreo del vehículo con tomas de salida RCA (se venden por separado)
- ⑧ Salida externa
Si sólo se utiliza un conector de entrada, no conecte nada a la toma de entrada RCA B.
- ⑨ Conexión de cable con conectores de terminal RCA (se venden por separado)
- ⑩ Toma de entrada RCA A
- ⑪ Toma de entrada RCA B
- ⑫ Amplificador con tomas de entrada RCA (se vende por separado)
- ⑬ Toma de salida RCA
Emite la entrada de la señal a **CH A**.
- ⑭ Terminales de salida del altavoz
Consulte la siguiente sección para instrucciones sobre la conexión del altavoz. Consulte *Conexiones al utilizar el cable de entrada del altavoz* en la página 23.
- ⑮ Cable de control a distancia del sistema (se vende por separado)
Conecte el terminal macho de este cable al terminal del control a distancia del sistema en el estereo del vehículo. El terminal hembra se puede conectar al terminal del control de relé de la antena del automóvil. Si el estereo del vehículo no dispone de un terminal para el control a distancia del sistema, conecte el terminal macho al terminal de potencia a través de la llave de encendido.
- ⑯ Fusible (40 A) × 2
- ⑰ Parte delantera
- ⑱ Parte trasera
- ⑲ Cable del mando a distancia del nivel de intensificación de graves (5 m)
- ⑳ Mando a distancia del nivel de intensificación de graves

Nota

El interruptor de **INPUT SELECT** (selección de entrada) debe estar configurado. Para más información, consulte *Configuración de la unidad* en la página 17. ▣

Antes de conectar el amplificador

⚠️ ADVERTENCIA

- Asegure el cableado con pinzas para cables o cinta adhesiva. Para proteger el cableado, envuelva con cinta adhesiva las partes que estén en contacto con piezas metálicas.
- Nunca corte el aislamiento de la fuente de alimentación para suministrar energía otros equipos. La capacidad de corriente del cable es limitada.

⚠️ PRECAUCIÓN

- Nunca acorte ningún cable, ya que el circuito de protección podría no funcionar correctamente.
- Nunca conecte el cable negativo de los altavoces directamente a tierra.
- Nunca empalme los cables negativos de varios altavoces.
- Si el cable de control a distancia del sistema del amplificador está conectado a un terminal de potencia a través de la llave de encendido (12 V de CC), el amplificador permanecerá activo tanto si el estéreo del vehículo está apagado como encendido, lo que puede agotar la batería si el motor permanece inactivo o en marcha al ralentí.
- Instale y pase el cable de la batería (adquirido por separado) lo más lejos posible de los cables del altavoz.

Instale y pase el cable de la batería (adquirido por separado), junto con el cable de puesta a tierra, los cables del altavoz y el amplificador lo más lejos posible de la antena, del cable de la antena y del sintonizador. ▣

Acerca del modo en puente

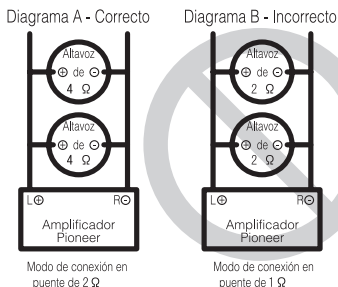

- No instale o utilice este amplificador conectando altavoces de 2Ω (o inferior) en paralelo para lograr un modo en puente con una carga de 1Ω (o inferior) (diagrama B). El efectuar una unión en puente inadecuada puede causar daños en el amplificador, humo y sobrecalentamiento. La superficie del amplificador también puede calentarse y ocasionar quemaduras menores. Para instalar o utilizar debidamente un modo en puente y lograr una carga de 2Ω, conecte dos altavoces de 4Ω en paralelo, izquierdo ⊕ y derecho ⊖ (diagrama A) o utilice un único altavoz de 2Ω. Consulte también el manual de instrucciones de los altavoces para obtener información sobre el procedimiento correcto de conexión.
- Para cualquier otra consulta, contacte con el distribuidor oficial de Pioneer o diríjase al servicio de atención al cliente. ▣

Acerca de una especificación adecuada del altavoz

Asegúrese de que los altavoces cumplen con los siguientes estándares; en caso contrario, existe riesgo de incendio, humo y otros daños. La impedancia del altavoz es de 2Ω a 8Ω, o de 4Ω a 8Ω en las conexiones de dos canales y otras en puente.

Conexión de las unidades

Altavoz de subgraves

Canal del altavoz	Potencia
Salida de cuatro canales	Entrada nominal: Mín. 130 W
Salida de dos canales	Entrada nominal: Mín. 400 W
Salida de tres canales	Salida de altavoz A Entrada nominal: Mín. 130 W
	Salida de altavoz B Entrada nominal: Mín. 400 W

Aparte del altavoz de subgraves

Canal del altavoz	Potencia
Salida de cuatro canales	Entrada máx.: Mín. 260 W
Salida de dos canales	Entrada máx.: Mín. 800 W
Salida de tres canales	Salida de altavoz A Entrada máx.: Mín. 260 W
	Salida de altavoz B Entrada máx.: Mín. 800 W



Conexión de altavoces

El modo de salida del altavoz puede ser de cuatro, tres (estéreo y monoaural) o dos canales (estéreo o monoaural). Conecte los conectores del altavoz según el modo y las figuras detalladas a continuación.

Salida de cuatro canales

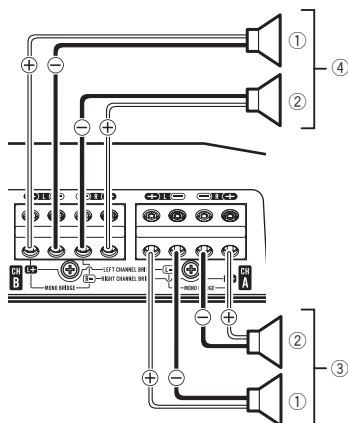

- ① Izquierda
- ② Derecha
- ③ Salida de altavoz A
- ④ Salida de altavoz B

Salida de dos canales (estéreo)

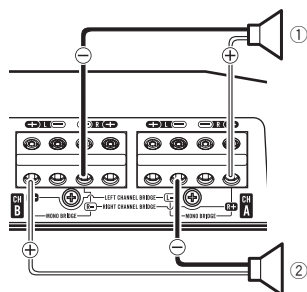

- ① Salida del altavoz (derecho)
- ② Salida del altavoz (izquierdo)

Salida de dos canales (monoaural)

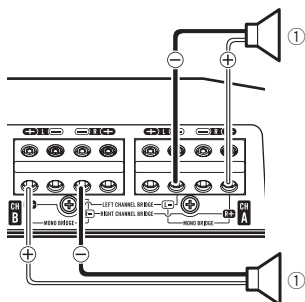

- ① Salida del altavoz (monoaural)

Salida de tres canales

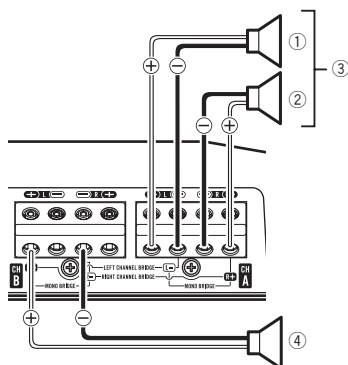

- ① Izquierda
 ② Derecha
 ③ Salida de altavoz A
 ④ Salida de altavoz B (monoaural)

Conexiones al utilizar una toma de entrada RCA

Conecte la toma de salida RCA del estéreo del vehículo y la toma de entrada RCA del amplificador.

- La toma de salida RCA de esta unidad emite la señal generada por la toma de entrada RCA A.

Salida de cuatro canales / tres canales

- Deslice el interruptor **INPUT SELECT** (selector de entrada) a la posición **4CH**.

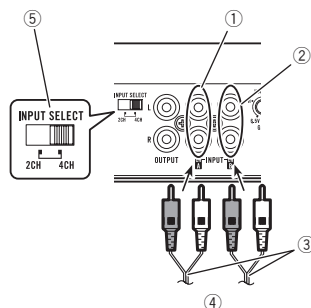

- ① Toma de entrada RCA A
 ② Toma de entrada RCA B
 ③ Conexión de los cables con conectores RCA (se venden por separado)
 ④ Desde el estéreo del vehículo (salida RCA)
 Si sólo se utiliza un conector de entrada, por ejemplo, cuando el estéreo del vehículo sólo tiene una salida (salida RCA), conecte el conector a la toma de entrada RCA A en vez de B.
 ⑤ Interruptor de **INPUT SELECT** (selección de entrada) (posición **4CH**)

Salida de dos canales (estéreo) / (monoaural)

- Deslice el interruptor **INPUT SELECT** (selector de entrada) a la posición **2CH**.

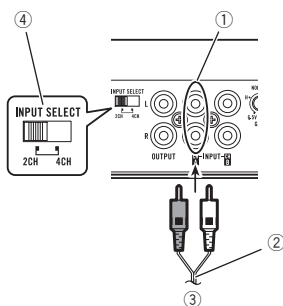

- ① Toma de entrada RCA A

Conexión de las unidades

Para la salida de dos canales, conecte los conectores RCA a la toma de entrada RCA A.

- ② Conexión de cable con conectores de terminal RCA (se venden por separado)
- ③ Desde el estéreo del vehículo (salida RCA)
- ④ Interruptor de **INPUT SELECT** (selección de entrada) (posición **2CH**)

Conexiones al utilizar el cable de entrada del altavoz

Conecte los cables de salida del altavoz del estéreo del vehículo al amplificador utilizando el cable de entrada del altavoz facilitado con el cable del conector RCA.

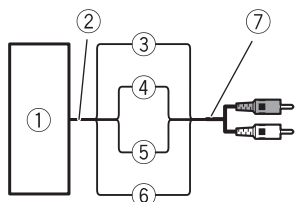

- ① Estéreo del vehículo
- ② Salida del altavoz
- ③ Rojo: derecha ⊕
- ④ Negro: derecha ⊖
- ⑤ Negro: izquierda ⊖
- ⑥ Blanco: izquierda ⊕
- ⑦ Cable de entrada del altavoz con el cable del conector RCA
A la toma de entrada RCA de esta unidad

Notas

- Si se conectan los cables del altavoz con un cable del conector RCA de una unidad principal al amplificador, el amplificador se activará automáticamente al conectar la unidad principal. Cuando se desconecte la unidad principal, el amplificador se apagará automáticamente. Esta función puede no funcionar con algunas unidades principales. De presentarse esta situación, utilice el cable de control a distancia del sistema (se vende por separado). Si se conectan varios amplificado-

res a la vez, conecte la unidad principal y todos los amplificadores a través del cable de control a distancia del sistema.

- Conecte el cable de control a distancia del sistema cuando quiera activar sólo el estéreo del vehículo, no el amplificador.
- Este amplificador selecciona automáticamente un modo de señal de entrada entre el nivel RCA y el nivel del altavoz mediante la detección de una señal de entrada.

Conexiones de terminal sin soldar

- Dado que el cable se puede soltar con el paso del tiempo, se deberá comprobar periódicamente y apretar cuando sea necesario.
- No suelde ni acople los extremos de los cables trenzados.
- Fíjelo cerciorándose de que la cubierta aislante del cable no se apriete en exceso.
- Use la llave hexagonal suministrada con el producto para aflojar el tornillo del terminal del amplificador y utilícela para fijar correctamente el cable. Tenga cuidado y evite apretar excesivamente este tornillo, ya que podría dañar el cable.

Conexión del terminal de potencia

⚠ ADVERTENCIA

Si el cable de la batería no está correctamente fijado al terminal mediante los tornillos para terminales, existe cierto riesgo de sobrecalentamiento, funcionamiento defectuoso y daños, incluyendo pequeñas quemaduras.

- Utilice siempre el cable de la batería y el cable de toma a tierra recomendados, disponibles por separado. Conecte el cable de la batería directamente al terminal positivo (+) de la batería del vehículo y el cable de toma a tierra a la carrocería del automóvil.
- El tamaño recomendado de los cables (AWG: sistema americano de calibres de alambres) es el siguiente. El cable de la batería, el cable de puesta a tierra y el cable directo de tierra opcional han de tener el mismo tamaño.
- Utilice un cable de 8 AWG a 16 AWG para el cable del altavoz.

Tamaño del cable de la batería y del cable de puesta a tierra

Longitud del cable	Tamaño del cable
inferior a 2,2 m	8 AWG
inferior a 3,6 m	6 AWG
inferior a 6,4 m	4 AWG

1 Pase el cable de la batería desde el compartimento del motor hasta el interior del vehículo.

- Al hacer un agujero para el paso del cable en la carrocería del vehículo y tender un cable de batería por él, tenga cuidado de no cortocircuitar el cable dañándolo con cantos afilados o las rebabas del agujero.

Tras completar el resto de conexiones del amplificador, finalmente conecte el terminal del cable de la batería del amplificador al terminal positivo (+) de la batería.

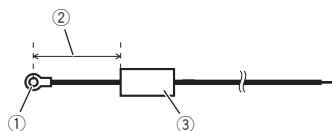

- 1 Terminal positivo (+)
- 2 Cable de batería (se vende por separado)
La longitud máxima del cable entre el fusible y el terminal positivo (+) de la batería es de 30 cm.
- 3 Fusible (100 A) (se vende por separado)
Cada amplificador ha de llevar sus propios fusibles de 100 A.

2 Utilice un cortaalambres o un cutter para pelar los extremos del cable de la batería, del cable de puesta a tierra y del cable del control remoto del sistema y dejar desnudo aproximadamente 10 mm del extremo de cada uno de los cables y, a continuación refuerza los extremos expuestos de los cables.

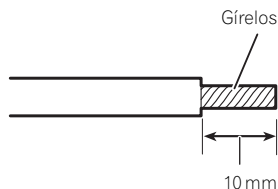

3 Conecte los cables al terminal.

Fije los cables firmemente utilizando los tornillos para terminales.

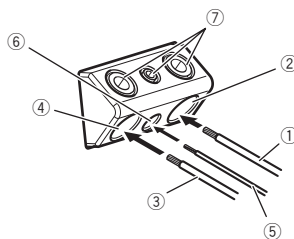

- 1 Cable de batería
- 2 Terminal de potencia
- 3 Cable de puesta a tierra
- 4 Terminal de puesta a tierra

Conexión de las unidades

- ⑤ Cable de control a distancia del sistema
- ⑥ Terminal de control a distancia del sistema
- ⑦ Tornillos para terminales

Conexión de los terminales de salida del altavoz

1 Utilice un cortaambres o un cúter para pelar los extremos de los cables de los altavoces aproximadamente 10 mm y trence el cable.

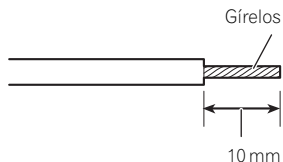

2 Conecte los cables del altavoz a los terminales de salida del altavoz.

Fije los cables firmemente utilizando los tornillos para terminales.

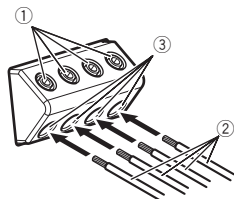

- ① Tornillos para terminales
- ② Cables del altavoz
- ③ Terminales de salida del altavoz

Antes de instalar el amplificador

! ADVERTENCIA

- Para garantizar una instalación correcta, utilice las piezas facilitadas del modo indicado. El uso de otras piezas diferentes a las facilitadas, puede dañar las partes internas del amplificador o aflojarse haciendo que éste se apague.
- No instalar en:
 - Lugares donde pueda lesionar al conductor o a los pasajeros en caso de detener el vehículo de repente.
 - Lugares donde pueda interferir con la conducción, como es la zona situada en frente del asiento del conductor.
- Coloque tornillos de rosca cortante de tal manera que el extremo del tornillo no toque ningún cable. Esto es muy importante para evitar que los cables terminen cortándose por la vibración del vehículo, lo que podría ocasionar un incendio.
- Asegúrese de que los cables no quedan atrapados en el mecanismo de deslizamiento de los asientos o toquen las piernas de los pasajeros en un vehículo ya que esto podría producir un cortocircuito.
- Cuando realice un agujero para instalar el amplificador, asegúrese siempre de que no haya ninguna pieza detrás del panel y proteja todos los cables y equipos importantes (p. ej. líneas de freno/combustible, cableado eléctrico) para evitar daños.

! PRECAUCIÓN

- Para garantizar una disipación térmica adecuada del amplificador, asegúrese de lo siguiente durante la instalación:
 - Deje suficiente espacio sobre el amplificador para que la ventilación sea adecuada.
 - No cubra el amplificador con una alfombra o moqueta.
- Coloque todos los cables alejados de lugares calientes, como cerca de la salida del calefactor.

- El lugar idóneo para la instalación difiere según el modelo del vehículo. Fije el amplificador a un lugar lo suficientemente rígido.
- Compruebe todas las conexiones y sistemas antes de la instalación final.
- Después de instalar el amplificador, confirme que la rueda de repuesto, las tomas y demás herramientas pueden retirarse fácilmente.

Conexión del mando a distancia de la intensificación de graves

Fíjelo con los tornillos con rosca cortante (3 mm × 10 mm) en un lugar fácilmente accesible, por ejemplo, debajo del salpicadero.

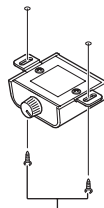

Tornillos de rosca cortante (3 mm × 10 mm)



Ejemplo de instalación en la alfombra o chasis

1 Coloque el amplificador en el lugar de instalación deseado.

Inserte los tornillos de rosca cortante facilitados (4 mm × 18 mm) en los orificios correspondientes y apriételes con un destornillador de manera que dejen una marca donde se vayan a perforar los orificios de instalación.

2 Perfore agujeros de 2,5 mm de diámetro en las marcas, sobre la alfombra o directamente en el chasis.

Instalación

3 Instale el amplificador utilizando los tornillos con rosca cortante facilitados (4 mm × 18 mm).

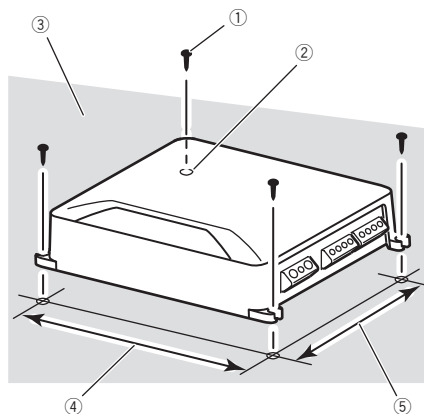

- ① Tornillos de rosca cortante (4 mm × 18 mm)
- ② Perfore un agujero de 2,5 mm de diámetro
- ③ Moqueta o chasis del automóvil
- ④ Distancia entre agujero y agujero: 307 mm
- ⑤ Distancia entre agujero y agujero:
181 mm ■

Información adicional

Especificaciones

Fuente de alimentación	14,4 V cc (10,8 V a 15,1 V permisible)
Sistema de derivación a tierra	Tipo negativo
Consumo actual	42 A (a potencia continua, 4 Ω)
Consumo medio de corriente	3,3 A (4 Ω para cuatro canales)
	5,6 A (4 Ω para dos canales, PUENTE)
	5,6 A (2 Ω para cuatro canales)
Fusible	40 A \times 2
Dimensiones (An \times Al \times Pr)	315 mm \times 60 mm \times 200 mm
Peso	2,9 kg (conectores para cableado no incluidos)
Potencia de salida máxima	260 W \times 4 (4 Ω) / 800 W \times 2 (4 Ω) PUENTE / TOTAL
	1 600 W (400 W \times 4)
Potencia de salida continua	130 W \times 4 (a 14,4 V, 4 Ω , 20 Hz a 20 kHz, \leq 1 % THD)
	200 W \times 4 (a 14,4 V, 2 Ω , 1 kHz, \leq 1 % THD)
	130 W \times 4 (a 14,4 V, 1 Ω , 1 kHz, \leq 1 % THD)
	400 W \times 2 (a 14,4 V, 4 Ω PUENTE, 1 kHz, \leq 1 % THD)
	260 W \times 2 (a 14,4 V, 2 Ω PUENTE, 1 kHz, \leq 1 % THD)
Impedancia de carga	4 Ω (1 Ω a 8 Ω permisibles)
Respuesta de frecuencia	10 Hz a 50 kHz (+0 dB, -3 dB)
Relación de señal a ruido	95 dB (red IEC-A)
Distorsión	0,05 % (10 W, 1 kHz)
Filtro de paso bajo:	
Frecuencia de corte	40 Hz a 500 Hz
Pendiente de corte	-12 dB/oct
Filtro de paso alto:	
Frecuencia de corte	40 Hz a 500 Hz
Pendiente de corte	-12 dB/oct
Intensificación de graves:	
Frecuencia	50 Hz
Nivel	0 dB a 18 dB
Control de ganancia:	
RCA	200 mV a 6,5 V
Altavoz	0,8 V a 16 V

Nivel de entrada máximo / impedancia:	
RCA	6,5 V / 25 k Ω
Altavoz	16 V / 12 k Ω

Notas

- Las especificaciones y el diseño están sujetos a modificaciones sin previo aviso.
- El consumo medio de corriente se aproxima al consumo de corriente máximo de esta unidad cuando recibe una señal de audio. Utilice este valor cuando tenga que trabajar con la corriente total consumida por varios amplificadores de potencia. \blacksquare

Antes de utilizar este produto

Agradecemos por você ter adquirido este produto PIONEER

Leia este manual antes de utilizar o produto para garantir seu uso adequado. É especialmente importante que você leia e observe as **ADVERTÊNCIAS** e os **AVISOS** neste manual. *Guarde-o em local seguro e acessível para referência futura.*



Visite o nosso site da Web

Visite-nos no seguinte site:

<http://pioneer.jp/group/index-e.html>

Oferecemos as últimas informações sobre a PIONEER CORPORATION em nosso site. 

Se houver problemas

Se este produto não funcionar corretamente, entre em contato com o revendedor ou a Central de Serviços autorizada da Pioneer mais próxima. 

Antes de conectar/installar o amplificador



ADVERTÊNCIA

- Esta unidade é projetada para veículos com bateria de 12 V e aterramento negativo. Antes de sua instalação em trailers, caminhões ou ônibus, verifique a tensão da bateria.
- Ao instalar esta unidade, conecte primeiro o fio-terra. Certifique-se de que o fio-terra seja corretamente conectado às peças metálicas do corpo do carro. O fio-terra desta unidade deve ser conectado ao carro separadamente com parafusos diferentes. Se o parafuso do fio-terra ficar solto ou cair, isso poderá causar incêndio, geração de fumaça ou problemas de funcionamento.

- Certifique-se de instalar o fusível ao fio da bateria.
- Utilize sempre um fusível com a tensão nominal indicada. O uso de um fusível inadequado pode resultar em superaquecimento, fumaça, danos ao produto e ferimentos, incluindo queimaduras.
- Verifique as conexões da fonte de alimentação e dos alto-falantes e se o fusível do fio da bateria ou do fusível do amplificador, vendidos separadamente, estão queimados. Determine e solucione a causa e, em seguida, substitua o fusível por um equivalente.
- Sempre instale o amplificador em uma superfície plana. Não o instale em uma superfície não plana ou com protuberância, pois isso poderá ocasionar problemas de funcionamento.
- Na instalação, não deixe que peças, como parafusos extras, fiquem presas dentro do compartimento no automóvel onde o amplificador será instalado. Isso poderá ocasionar problemas de funcionamento.
- Não permita que esta unidade entre em contato com líquidos. Há risco de choque elétrico. Além disso, o contato com líquidos pode causar danos, fumaça e superaquecimento desta unidade.

As superfícies do amplificador e de quaisquer alto-falantes conectados também podem superaquecer e causar queimaduras leves.

- No caso de irregularidades, a fonte de alimentação conectada ao amplificador é cortada para impedir problemas de funcionamento do equipamento. Se isso ocorrer, desligue a energia do sistema e verifique as conexões da fonte de alimentação e dos alto-falantes. Se você não conseguir determinar a causa, entre em contato com o revendedor.
- Sempre desconecte primeiro o terminal negativo \ominus da bateria para evitar que haja riscos de choque elétrico ou curto-circuito durante a instalação.
- Não tente desmontar ou modificar esta unidade. Fazer isso pode resultar em incêndio, choque elétrico ou mau funcionamento.

 CUIDADO

- Sempre deixe o volume baixo para poder ouvir os sons do tráfego.
- O uso prolongado do estéreo do carro, com o motor desligado ou antes de dar a partida pode descarregar a bateria.

Sobre a função de proteção

Este produto tem função de proteção. Quando detecta algo anormal, as seguintes funções são realizadas para proteger o produto e a saída do alto-falante.

- O indicador **POWER/PROTECT** acenderá em vermelho e o amplificador desligará nas situações descritas abaixo.
 - Se a temperatura dentro do amplificador tornar-se muito alta.
 - Se uma tensão CC for aplicada ao terminal de saída do alto-falante.
- O indicador **POWER/PROTECT** acenderá em vermelho e a saída será emudecida nas situações descritas abaixo.
 - Se o terminal de saída do alto-falante e o fio do alto-falante entrarem em curto-circuito. 

Ajuste da unidade

Introdução aos botões

Lado frontal

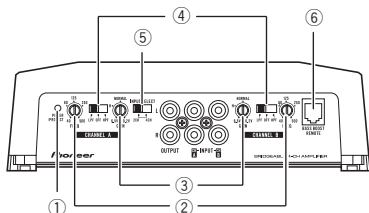

Parte traseira

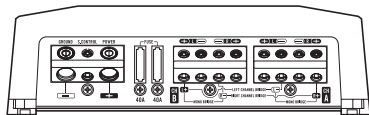

Para ajustar o interruptor, use uma chave de fenda de cabeça chata, se necessário.

① Indicador POWER/PROTECT

O indicador de energia acende para mostrar que a unidade está ligada.

- Se algo não estiver normal, o indicador acenderá em vermelho.

② FREQ (Controle da frequência de corte)

A frequência de corte poderá ser selecionada de 40 Hz a 500 Hz se o interruptor de seleção **LPF/HPF** for colocado na posição **LPF** ou **HPF**.

③ GAIN (Controle de ganho)

O ajuste dos controles de ganho **CHANNEL A** (Canal A) e **CHANNEL B** (Canal B) ajuda a alinhar a saída estéreo do carro no amplificador Pioneer. O ajuste padrão é a posição **NORMAL**.

Se a saída continuar baixa, mesmo quando o volume do estéreo do carro for aumentado, ajuste os controles para um nível mais baixo. Se ocorrer distorção quando o volume do estéreo do carro for aumentado, ajuste os controles para um nível mais alto.

- Se for utilizar apenas um plugue de entrada, ajuste os controles de ganho das saídas dos alto-falantes A e B para a mesma posição.

- Para uso com um estéreo equipado com RCA (saída padrão de 500 mV), ajuste para a posição **NORMAL**. Para uso com um estéreo Pioneer equipado com RCA, com saída máxima de 4 V ou mais, ajuste o nível para coincidir com a saída estéreo do carro.
- Para uso com um estéreo equipado com RCA com saída de 4 V, ajuste para a posição **H**.

④ Interruptor de seleção LPF (Filtro de baixa frequência)/HPF (Filtro de alta frequência)

Altere entre os ajustes com base no alto-falante conectado.

- Quando o alto-falante de graves secundário (subwoofer) estiver conectado: Selecione **LPF**. Isso elimina a frequência de faixa alta e transmite uma frequência de faixa baixa.
- Quando o alto-falante de faixa total (full range) estiver conectado: Selecione **HPF** ou **OFF**. **HPF** elimina frequência de faixa baixa e transmite uma frequência de faixa alta. **OFF** transmite a faixa de frequência total.

⑤ Interruptor INPUT SELECT (Seleção de entrada)

Selecione **2CH** para entrada de dois canais e **4CH** para entrada de quatro canais.

⑥ Conector BASS BOOST REMOTE (Controle remoto de nível do intensificador de graves)

Ao conectar o controle remoto de nível do intensificador de graves ao conector da unidade principal, você poderá selecionar um nível do intensificador de graves entre 0 dB a 18 dB.

- O ajuste do nível do intensificador de graves se aplica apenas à saída **CHANNEL B** (canal B).

- Para obter instruções sobre como conectar o controle remoto do intensificador de graves ao amplificador, consulte *Diagrama de conexão* na próxima página. 

Ajuste correto do ganho

- A função de proteção é incluída para impedir problemas de funcionamento da unidade e/ou dos alto-falantes devido a uma saída excessiva, ao uso inadequado ou a uma conexão incorreta.
- Ao transmitir som em volume alto, etc., essa função corta a saída por alguns segundos como uma função normal, mas a saída é restaurada quando o volume da unidade principal é diminuído.
- Um corte na saída do som pode indicar um ajuste inadequado do controle de ganho. Para garantir uma saída de som contínua com a unidade principal em volume alto, ajuste o controle de ganho do amplificador a um nível apropriado, nível de saída máxima pré-saída da unidade principal, de forma que o volume possa continuar inalterado e para controlar a saída excessiva.
- Apesar dos ajustes corretos de volume e ganho, o som da unidade ainda é cortado periodicamente. Nesses casos, entre em contato com a Central de serviços autorizada da Pioneer mais próxima.

Controle de ganho desta unidade

Nível de pré-saída: 2 V (Padrão: 500 mV)

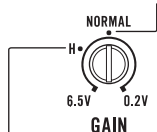

Nível de pré-saída: 4 V

A ilustração acima mostra o ajuste de ganho **NORMAL**.

Relação entre o ganho do amplificador e a potência de saída da unidade principal

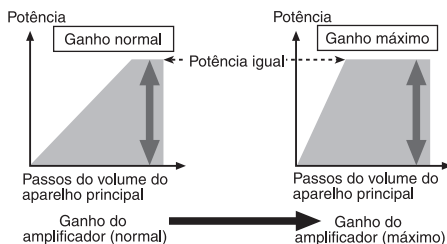

Se o ganho do amplificador for aumentado de maneira inadequada, isso simplesmente aumentará a distorção, com pouco aumento na potência.

Forma de onda do sinal em transmissões com volume alto utilizando o controle de ganho do amplificador

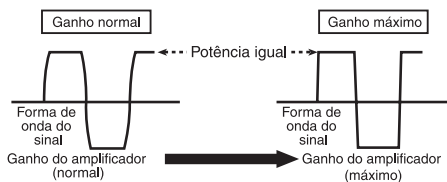

A forma de onda do sinal é distorcida com uma saída alta; se você aumentar o ganho do amplificador, a potência será pouco alterada. 

Conexão das unidades

Diagrama de conexão

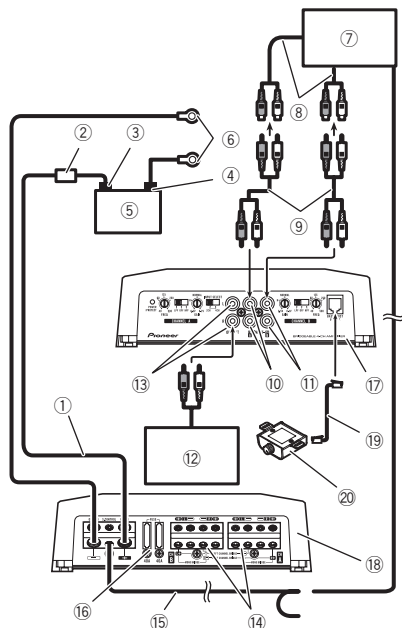

- ① Fio da bateria (vendido separadamente)
 - O comprimento máximo do fio entre o fusível e o terminal positivo ⊕ da bateria é de 30 cm.
 - Para o tamanho do fio, consulte *Conexão do terminal de potência* na página 38. O fio da bateria, o fio-terra e o fio-terra direto opcional devem ser do mesmo tamanho. Após fazer todas as outras conexões no amplificador, conecte o terminal do fio da bateria do amplificador ao terminal positivo ⊕ da bateria.
- ② Fusível (100 A) (vendido separadamente)
Cada amplificador deve ser ligado separadamente por fusíveis de 100 A.
- ③ Terminal positivo (⊕)
- ④ Terminal negativo (⊖)
- ⑤ Bateria (vendida separadamente)
- ⑥ Fio-terra, Terminal (vendido separadamente)
Os fios-terra devem ser do mesmo tamanho que o fio da bateria.

- Conecte ao corpo metálico ou ao chassi.
- ⑦ Estéreo do carro com conectores de saída RCA (vendido separadamente)
 - ⑧ Saída externa
Se apenas um plugue de entrada for utilizado, não conecte nada ao conector de entrada RCA B.
 - ⑨ Fio de conexão aos plugues de pino RCA (vendido separadamente)
 - ⑩ Conector de entrada RCA A
 - ⑪ Conector de entrada RCA B
 - ⑫ Amplificador com conectores de entrada RCA (vendido separadamente)
 - ⑬ Conector de saída RCA
Emite a entrada de sinal para **CH A**.
 - ⑭ Terminais de saída do alto-falante
Consulte a seção a seguir para obter instruções sobre a conexão do alto-falante. Consulte *Conexões utilizando o fio de entrada do alto-falante* na página 37.
 - ⑮ Fio do controle remoto do sistema (vendido separadamente)
Conecte o terminal macho deste fio ao terminal de controle remoto do sistema do estéreo do carro. O terminal fêmea pode ser conectado ao terminal de controle do relé da antena automática. Se o estéreo do carro não tiver um terminal de controle remoto do sistema, conecte o terminal macho ao terminal de potência via chave de ignição.
 - ⑯ Fusível (40 A) × 2
 - ⑰ Lado frontal
 - ⑱ Parte traseira
 - ⑲ Fio do controle remoto de nível do intensificador de graves (5 m)
 - ⑳ Controle remoto de nível do intensificador de graves

Nota

O interruptor **INPUT SELECT** (Seleção de entrada) deve ser ajustado. Para obter detalhes, consulte *Ajuste da unidade* na página 31. ■

Antes de conectar o amplificador

! ADVERTÊNCIA

- Fixe a fiação com presilhas para cabos ou fita adesiva. Para proteger a fiação, utilize a fita adesiva envolvendo-a, de forma que não entre em contato com peças metálicas.
- Nunca corte o isolamento da fonte de alimentação para alimentar outro equipamento. A capacidade de corrente do fio é limitada.

! CUIDADO

- Nunca encurte os fios, pois o circuito de proteção pode não funcionar corretamente.
 - Nunca faça a conexão do cabo negativo do alto-falante diretamente ao terra.
 - Nunca conecte juntos os cabos negativos de vários alto-falantes.
 - Se o fio do controle remoto do sistema do amplificador estiver conectado ao terminal de potência via chave de ignição (12 V CC), o amplificador permanecerá ligado com a ignição, independentemente se o estéreo do carro estiver ligado ou desligado, o que pode descarregar a bateria se o motor estiver desligado ou sem a partida.
 - Instale e passe o fio da bateria, vendido separadamente, o mais distante possível dos fios do alto-falante.
- Instale e passe o fio da bateria, o fio terra, fios do alto-falante e o amplificador, vendidos separadamente, o mais distante possível da antena, do cabo da antena e do sintonizador.

Sobre o modo de conexão em ponte

Diagrama A - Correto



Modo de conexão em ponte de 2 Ω

Diagrama B - Incorreto



Modo de conexão em ponte de 1 Ω

- Não instale ou use este amplificador conectando alto-falantes a 2 Ω (ou inferior) em paralelo para obter um modo em ponte de 1 Ω (ou inferior) (Diagrama B). Danos, fumaça e superaquecimento no amplificador podem ocorrer com a conexão em ponte inadequada. A superfície do amplificador também pode se tornar quente e ocasionar queimaduras secundárias. Para instalar corretamente ou usar um modo em ponte e obter uma carga de 2 Ω, conecte dois alto-falantes de 4 Ω em paralelo, Esquerda ⊕ e Direita ⊖ (Diagrama A), ou use um único alto-falante de 2 Ω. Além disso, consulte o manual de instruções do alto-falante para obter informações sobre o procedimento correto de conexão.
- Para qualquer outra dúvida, entre em contato com o revendedor ou com o atendimento ao cliente autorizado da Pioneer local.

Sobre a especificação adequada do alto-falante

Verifique se os alto-falantes estão em conformidade com os seguintes padrões, do contrário, há risco de incêndio, fumaça ou danos. A impedância do alto-falante é de 2 Ω a 8 Ω ou de 4 Ω a 8 Ω para conexões de dois canais e outras conexões em ponte.

Conexão das unidades

Subwoofer

Canal do alto-falante		Potência
Saída de quatro canais		Entrada nominal: Mín. 130 W
Saída de dois canais		Entrada nominal: Mín. 400 W
Saída de três canais	Saída do alto-falante A	Entrada nominal: Mín. 130 W
	Saída do alto-falante B	Entrada nominal: Mín. 400 W

Diferente do subwoofer

Canal do alto-falante		Potência
Saída de quatro canais		Entrada máx.: Mín. 260 W
Saída de dois canais		Entrada máx.: Mín. 800 W
Saída de três canais	Saída do alto-falante A	Entrada máx.: Mín. 260 W
	Saída do alto-falante B	Entrada máx.: Mín. 800 W



Conexão dos alto-falantes

O modo de saída do alto-falante pode ser de quatro, três (estéreo e mono) ou dois canais (estéreo ou mono). Conecte os condutores dos alto-falantes com base no modo e nas figuras mostrados a seguir.

Saída de quatro canais

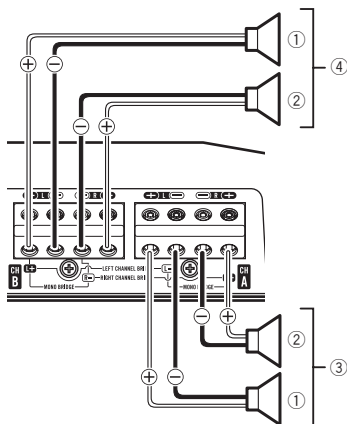

- ① Da esquerda
- ② Da direita
- ③ Saída do alto-falante A
- ④ Saída do alto-falante B

Saída de dois canais (Estéreo)

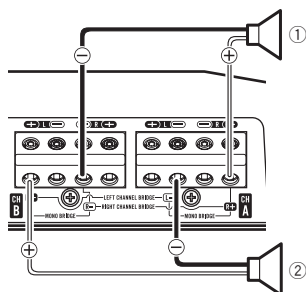

- ① Saída do alto-falante (Da direita)
- ② Saída do alto-falante (Da esquerda)

Saída de dois canais (Mono)

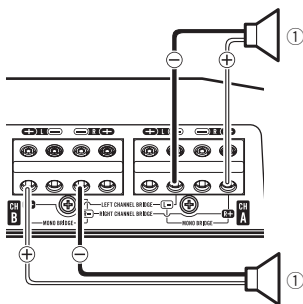

- ① Saída do alto-falante (Mono)

Saída de três canais

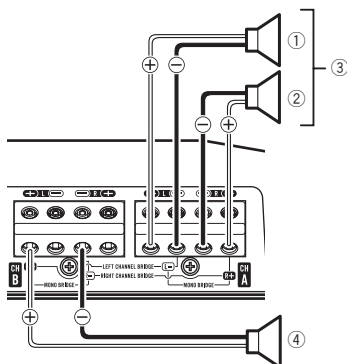

- ① Da esquerda
 ② Da direita
 ③ Saída do alto-falante A
 ④ Saída do alto-falante B (Mono)

Conexões utilizando o conector de entrada RCA

Acople o conector de saída RCA estéreo do carro e o conector de entrada RCA do amplificador.

- O conector de saída RCA desta unidade transmite o sinal proveniente do conector de entrada RCA A.

Saída de quatro canais / três canais

- Deslize o interruptor **INPUT SELECT** (Seleção de entrada) para a posição **4CH**.

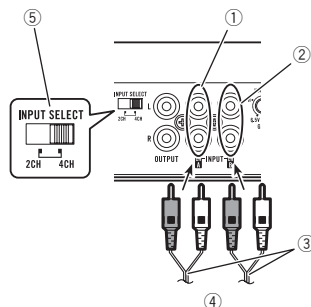

- ① Conector de entrada RCA A
 ② Conector de entrada RCA B
 ③ Fios de conexão com plugues RCA (vendidos separadamente)
 ④ Do autorrádio do carro (saída RCA)
 Se apenas um plugue de entrada for usado, por exemplo, quando o estéreo do carro tiver apenas uma saída (saída RCA), conecte o plugue ao conector de entrada RCA A e não ao B.
 ⑤ Interruptor **INPUT SELECT** (Seleção de entrada) (posição **4CH**)

Saída de dois canais (Estéreo) / (Mono)

- Deslize o interruptor **INPUT SELECT** (Seleção de entrada) para a posição **2CH**.

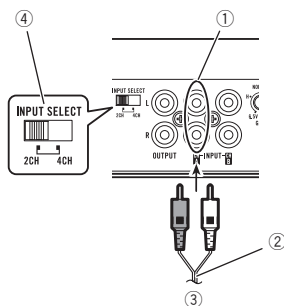

- ① Conector de entrada RCA A
 Para saída de dois canais, conecte os plugues RCA ao conector de entrada RCA A.

Conexão das unidades

- ② Fio de conexão aos plugues de pino RCA (vendido separadamente)
- ③ Do autorrádio do carro (saída RCA)
- ④ Interruptor **INPUT SELECT** (Seleção de entrada) (posição **2CH**)

Conexões utilizando o fio de entrada do alto-falante

Conecte os fios de saída do alto-falante estéreo do carro ao amplificador utilizando o fio de entrada do alto-falante fornecido com cabo de pino RCA.

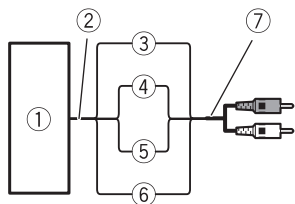

- ① Estéreo do carro
- ② Saída do alto-falante
- ③ Vermelho: ⊕ da direita
- ④ Preto: ⊖ da direita
- ⑤ Preto: ⊖ da esquerda
- ⑥ Branco: ⊕ da esquerda
- ⑦ Fio de entrada do alto-falante com o cabo de pino RCA
Para o conector de entrada RCA desta unidade

Notas

- Se os fios do alto-falante com um cabo de pino RCA de uma unidade principal estiverem conectados a este amplificador, o amplificador ligará automaticamente quando a unidade principal for ligada. Quando a unidade principal for desligada, o amplificador desligará automaticamente. Esta função talvez não possa ser utilizada com algumas unidades principais. Nesses casos, utilize um fio de controle remoto do sistema (vendido separadamente). Se vários amplificadores tiverem que ser conectados juntos, de forma síncrona,

conecte a unidade principal e todos os amplificadores por meio do fio de controle remoto do sistema.

- Conecte o fio do controle remoto do sistema quando quiser ligar apenas o estéreo do carro, não o amplificador.
- Este amplificador seleciona automaticamente um modo de sinal de entrada entre o nível RCA e o nível de alto-falante, detectando um sinal de entrada.

Conexões de terminal sem solda

- Uma vez que o fio torna-se solto com o tempo, ele deve ser periodicamente inspecionado e apertado, conforme necessário.
- Não solde ou ligue as extremidades de fios torcidos.
- Aperte certificando-se de não prender a capa de isolamento do fio.
- Use a chave sextavada fornecida para apertar e soltar o parafuso do terminal do amplificador e use-a para prender o fio com firmeza. Cuidado para não apertar muito o parafuso, pois isso pode danificar o fio.

Conexão do terminal de potência

⚠️ ADVERTÊNCIA

Se o fio da bateria não for fixado com firmeza ao terminal com o uso dos parafusos do terminal, haverá risco de superaquecimento, problemas de funcionamento e ferimentos, incluindo queimaduras leves.

- Sempre use a bateria e o fio-terra recomendados, que são vendidos separadamente. Conecte o fio da bateria diretamente ao terminal positivo da bateria do carro (⊕) e o fio-terra ao corpo do carro.
- O tamanho recomendado dos fios (AWG: Unidade de medida do calibre dos fios) é o seguinte. O fio da bateria, o fio-terra e o fio-terra direto opcional devem ser do mesmo tamanho.
- Use um fio de 8 AWG a 16 AWG para o alto-falante.

Tamanho do fio da bateria e do fio terra

Comprimento do fio	Tamanho do fio
menor que 2,2 m	8 AWG
menor que 3,6 m	6 AWG
menor que 6,4 m	4 AWG

1 Passe o fio da bateria do compartimento do motor até o interior do veículo.

- Ao perfurar um orifício para passagem de cabos no corpo do veículo e ao passar um fio da bateria através dele, tome cuidado para não causar curto-circuito no fio danificando-o pelas extremidades cortantes ou rebarbas do orifício.

Depois de concluir todas as outras conexões do amplificador, finalmente, conecte o fio da bateria no terminal do amplificador ao terminal da bateria positivo (⊕).

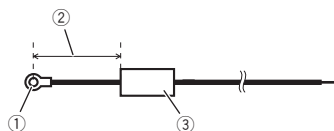

- ① Terminal positivo (⊕)
- ② Fio da bateria (vendido separadamente)
O comprimento máximo do fio entre o fusível e o terminal positivo (⊕) da bateria é de 30 cm.
- ③ Fusível (100 A) (vendido separadamente)
Cada amplificador deve ser ligado separadamente por fusíveis de 100 A.

2 Use cortadores de fio ou uma faca para desencapar a ponta do fio da bateria, do fio-terra e do fio do controle remoto do sistema e expor cerca de 10 mm da extremidade de cada fio. Em seguida, gire as extremidades expostas dos fios.

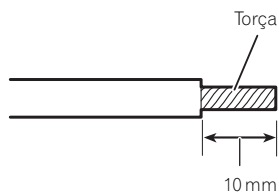

3 Conecte os fios ao terminal.

Prenda os fios com firmeza utilizando os parafusos do terminal.

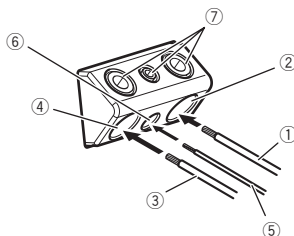

- ① Fio da bateria
- ② Terminal de potência
- ③ Fio terra
- ④ Terminal GND
- ⑤ Fio do controle remoto do sistema
- ⑥ Terminal do controle remoto do sistema
- ⑦ Parafusos do terminal

Conexão das unidades

Conexão dos terminais de saída dos alto-falantes

1 Use cortadores de fio ou uma faca para desencapar a ponta dos fios do alto-falante e expor cerca de 10 mm do fio. Em seguida, gire o fio.

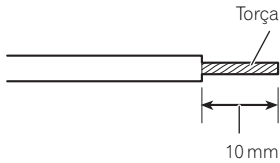

2 Conecte os fios do alto-falante aos terminais de saída correspondentes.

Prenda os fios com firmeza utilizando os parafusos do terminal.

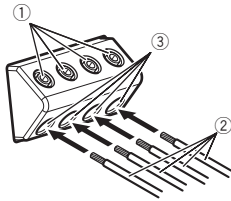

- ① Parafusos do terminal
- ② Fios do alto-falante
- ③ Terminais de saída do alto-falante

Antes de instalar o amplificador

⚠️ ADVERTÊNCIA

- Para garantir uma instalação adequada, use as peças fornecidas e da maneira especificada. Se forem utilizadas peças diferentes das fornecidas, elas poderão danificar as peças internas do amplificador ou até mesmo soltar-se, fazendo com que o amplificador desligue.
- Não instale em:
 - Locais em que possa ferir o motorista ou os passageiros, se o veículo parar repentinamente.
 - Locais em que possa perturbar o motorista, como, por exemplo, no chão em frente ao assento do motorista.
- Instale parafusos atarrachantes de forma que a ponta do parafuso não toque no fio. Isso é importante para impedir que os fios sejam cortados com a vibração do carro, o que pode resultar em incêndio.
- Certifique-se de que os fios não fiquem presos no mecanismo deslizante dos assentos, nem toquem nas pernas de uma pessoa dentro do veículo, resultando em um curto-circuito.
- Ao perfurar para instalar o amplificador, sempre confirme se nenhuma peça está atrás do painel e proteja todos os cabos e equipamentos importantes (por exemplo, linhas de combustível/freio, fiação) contra danos.

⚠️ CUIDADO

- Para assegurar a dissipação de calor adequada do amplificador, verifique o seguinte durante a instalação:
 - Deixe um espaço adequado acima do amplificador para uma ventilação apropriada.
 - Não cubra o amplificador com um tapete ou carpete.
- Coloque todos os cabos afastados de lugares que possam aquecer, como perto da saída do aquecedor.
- O local de instalação apropriado difere dependendo do modelo do carro. Fixe o amplificador em um local suficientemente rígido.

- Verifique todas as conexões e os sistemas antes da instalação final.
- Após a instalação do amplificador, confirme se o pneu furado, macaco e as ferramentas podem ser facilmente removidos.

Colocação do controle remoto do intensificador de graves

Fixe com os parafusos atarrachantes (3 mm × 10 mm) a um local facilmente acessível, como abaixo do painel.

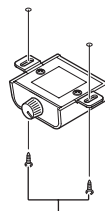

Parafusos atarrachantes (3 mm × 10 mm)

Exemplo de instalação sobre o assoalho ou chassi

1 Coloque o amplificador no local de instalação desejado.

Insira os parafusos atarrachantes fornecidos (4 mm × 18 mm) nos orifícios correspondentes e empurre-os com uma chave de fenda de forma que deixem uma marcação no local exato dos orifícios de instalação.

2 Faça um orifício de 2,5 mm de diâmetro nas marcações do carpete ou diretamente no chassi.

Instalação

3 Instale o amplificador com o uso dos parafusos atarrachantes fornecidos (4 mm × 18 mm).

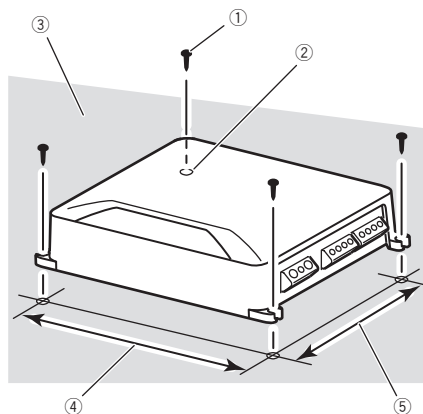

- ① Parafusos atarrachantes (4 mm × 18 mm)
- ② Faça um orifício de 2,5 mm de diâmetro
- ③ Assoalho ou chassi
- ④ Distância de orifício para orifício: 307 mm
- ⑤ Distância de orifício para orifício:
181 mm ■

Informações adicionais

Especificações

Fonte de alimentação	14,4 V DC (10,8 a 15,1 V permissível)
Sistema de aterramento	Tipo negativo
Consumo de corrente	42 A (com potência contínua, 4 Ω)
Corrente média obtida	3,3 A (4 Ω para quatro canais) 5,6 A (4 Ω para dois canais, BRIDGE) 5,6 A (2 Ω para quatro canais)
Fusível	40 A \times 2
Dimensões (L \times A \times P)	315 mm \times 60 mm \times 200 mm
Peso	2,9 kg (condutores para fiação não inclusos)
Potência de saída máxima	260 W \times 4 (4 Ω) / 800 W \times 2 (4 Ω) BRIDGE / TOTAL 1 600 W (400 W \times 4)
Potência de saída contínua	130 W \times 4 (a 14,4 V, 4 Ω , 20 Hz a 20 kHz, \leq 1 % de THD) 200 W \times 4 (a 14,4 V, 2 Ω , 1 kHz, \leq 1 % de THD) 130 W \times 4 (a 14,4 V, 1 Ω , 1 kHz, \leq 1 % de THD) 400 W \times 2 (a 14,4 V, 4 Ω BRIDGE, 1 kHz, \leq 1 % de THD) 260 W \times 2 (a 14,4 V, 2 Ω BRIDGE, 1 kHz, \leq 1 % de THD)
Impedância de carga	4 Ω (1 Ω a 8 Ω permissível)
Resposta de frequência	10 Hz a 50 kHz (+0 dB, -3 dB)
Relação do sinal ao ruído	95 dB (rede IEC-A)
Distorção	0,05 % (10 W, 1 kHz)
Filtro de baixa frequência:	
Frequência de corte	40 Hz a 500 Hz
Inclinação de corte	-12 dB/oct
Filtro de alta frequência:	
Frequência de corte	40 Hz a 500 Hz
Inclinação de corte	-12 dB/oct
Intensificador de graves:	
Frequência	50 Hz
Nível	0 dB a 18 dB
Controle de ganho:	
RCA	200 mV a 6,5 V
Alto-falante	0,8 V a 16 V

Nível de entrada máximo/Impedância:

RCA 6,5 V / 25 k Ω

Alto-falante 16 V / 12 k Ω

Notas

- As especificações e o design estão sujeitos a modificações sem aviso prévio.
- A corrente média obtida fica próxima à corrente máxima obtida por esta unidade quando um sinal de áudio é recebido. Use esse valor ao utilizar a corrente total obtida por vários amplificadores de potência. \square

المواصفات

- مصدر التيار الكهربائي تيار مباشر ١٤،٤ فولت (مسموح به من ١٠،٨ فولت إلى ١٥،١ فولت)
 نظام التآريض طراز سالب
 الاستهلاك الحالي A ٤٢ (في حالة الطاقة المستمرة، ٤ أوم)
 متوسط التيار المسحوب ٣،٣ أمبير (٤ أوم للفتوات الأربعة)
 ٥،٦ أمبير (٤ أوم للفتاتين،
 BRIDGE
 ٥،٦ أمبير (٢ أوم للفتوات الأربعة)
 المنصهر $2 \times A \ ٤٠$
 الأبعاد (العرض \times الارتفاع \times العمق)
 ٣١٥ مم \times ٦٠ مم \times ٢٠٠ مم
 الوزن ٢،٩ كجم (الأسلاك الرئيسية الخاصة
 بتمديد الأسلاك غير مرفقة)
 الحد الأقصى لخرج الطاقة ٢٦٠ وات \times (٤ أوم) / ٨٠٠ وات \times
 ٢ (٤ أوم) BRIDGE / إجمالي
 ١٦٠٠ وات (٤٠٠ وات \times ٤)
 ١٣٠ وات \times (عند ١٤.٤ فولت،
 ٤٠، ٢٠ هرتز حتى ٢٠ كيلو هرتز،
 $\geq 1\%$ تشويش توافقي كلي)
 ٢٠٠ وات \times (عند ١٤.٤ فولت،
 ٢٢ أوم، ١ كيلو هرتز، $\geq 1\%$ تشويش
 توافقي كلي)
 ١٣٠ وات \times (عند ١٤.٤ فولت،
 ١ أوم، ١ كيلو هرتز، $\geq 1\%$ THD)
 ٤٠٠ وات \times (عند ١٤.٤ فولت،
 ٤٠٠ BRIDGE، ١ كيلو هرتز،
 $\geq 1\%$ تشويش توافقي كلي)
 ٢٦٠ وات \times (عند ١٤.٤ فولت،
 ٢٠٠ BRIDGE، ١ كيلو هرتز،
 $\geq 1\%$ تشويش توافقي كلي)
 معاوقة الحمل ٤ أوم (مسموح به من ١ أوم إلى ٨ أوم)
 استجابة الترددات ١٠ هرتز إلى ٥٠ كيلو هرتز (+٠)
 ديسيبيل، ٣- ديسيبيل
 نسبة الإشارة إلى الضوضاء ٩٥ ديسيبيل (شبكة IEC-A)
 التشويش ٠،٠٥٪ (١٠ وات، ١ كيلو هرتز)
 مرشح التمرير المنخفض:
 تردد القطع ٤٠ هرتز إلى ٥٠٠ هرتز
 منحنى القطع ١٢- ديسيبيل/اوكتاف
 مرشح التمرير المرتفع:
 تردد القطع ٤٠ هرتز إلى ٥٠٠ هرتز
 منحنى القطع ١٢- ديسيبيل/اوكتاف
 تعزيز الجهير:
 التردد ٥٠ هرتز
 المستوى ٠ ديسيبيل إلى ١٨ ديسيبيل
 التحكم في الكسب:
 RCA ٢٠٠ ميلي فولت إلى ٦،٥ فولت
 السماعية ٠،٨ فولت إلى ١٦ فولت
 الحد الأقصى لمستوى الدخل / المعاوقة:
 RCA ٦،٥ فولت / ٢٥ كأوم
 السماعية ١٦ فولت / ١٢ كأوم

ملاحظات

- المواصفات والتصميم عرضة للتعديل بدون إشعار مسبق.
- متوسط التيار المسحوب هو تقريباً الحد الأقصى للتيار المسحوب من قبل هذه الوحدة عند إدخال إشارة صوتية. استخدم هذه القيمة عند استخدام إجمالي التيار المسحوب بمضخمات طاقة متعددة.

التركيب

- ② قم بعمل فتحة نصف قطرها ٢.٥ مم
③ فرش الأرضية أو الشاسيه
④ المسافة من فتحة إلى أخرى: ٣٠٧ ملم
⑤ المسافة من فتحة إلى أخرى: ١٨١ ملم ■

توصيل وحدة التحكم عن بعد في تعزيز الجهير

ثبت مسامير التثبيت (٣ × ١٠ مم) في موضع يُسهل الوصول إليه مثل أسفل لوحة العدادات.

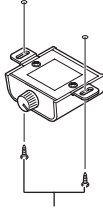

مسامير التثبيت (٣ × ١٠ ملم)



مثال التركيب على فرش الأرضية أو الشاسيه

١ ضع المضخم في موضع التركيب المطلوب.
أدخل مسامير الربط المرفقة (٤ × ١٨ مم) في فتحات المسامير
ثم ادفعها باستخدام مفك بحيث تترك علامة على الموضع المحدد
لفتحات التركيب.

٢ قم بحفر فتحات قطرها ٢.٥ مم محل العلامات سواء على
الفرش أو على الشاسيه مباشرة.

٣ قم بتركيب المضخم باستخدام مفاتيح الربط المرفقة (٤ × ١٨ مم).

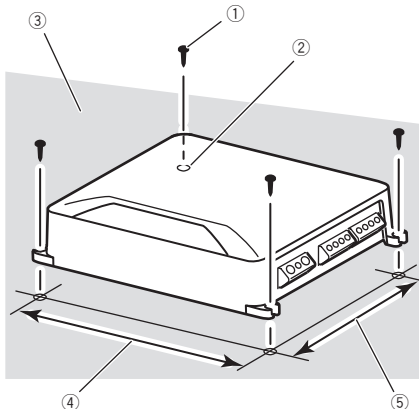

١ مسامير التثبيت (٤ × ١٨ ملم)

قبل تركيب المضخم



- لضمان التركيب الصحيح، استخدم الأجزاء المرفقة بالطريقة الموضحة. في حالة استخدام أي أجزاء غير تلك المرفقة، قد تتسبب في تلف الأجزاء الداخلية للمضخم، أو تصبح مرتخية الأمر الذي قد يتسبب في توقف المضخم.
- تجنب تركيب المضخم في الأماكن التالية:
 - الأماكن التي قد يتسبب وجوده فيها في إصابة السائق أو الركاب في حالة توقف السيارة بشكل مفاجئ.
 - الأماكن التي قد يعيق حال وجوده فيها حركة السائق، مثل تركيبه على الأرضية أمام مقعد السائق.
- قم بتركيب مسامير الربط بحيث لا تلامس المسامير أي سلك. يمثل ذلك أهمية بالغة لتفادي قطع السلك نتيجة حركة اهتزاز السيارة، الأمر الذي قد يتسبب في حدوث حريق.
- تحقق من عدم إمكانية تعرض الأسلاك للقطع نتيجة حركة إنزلاق المقاعد أو لمس أرجل أحد الأشخاص في السيارة الأمر الذي يتسبب في حدوث تماس كهربائي.
- عند الحفر لتثبيت المضخم، تحقق من عدم وجود أي أجزاء خلف اللوحة واحرص على حماية كل الكابلات والأجهزة الهامة (مثل خطوط الوقود/الفرامل، الأسلاك) من التلف.



- لضمان التوزيع الأمثل لحرارة المضخم، تحقق مما يلي أثناء التركيب:
 - احرص على وجود مساحة مناسبة فوق المضخم لضمان التهوية الجيدة.
 - لا تغطي المضخم بفرش الأرضية أو السجاد.
- ضع كافة الكابلات بعيداً عن الأماكن الساخنة مثل الأماكن القريبة من مخرج السخان.
- ويختلف موقع التركيب المثالي استناداً إلى طراز السيارة. ثبت المضخم في موضع ثابت بشكل كافي.
- تحقق من كافة التوصيلات والأنظمة قبل التركيب النهائي.
- بعد تركيب المضخم، تحقق من إمكانية إزالة الإطار الاحتياطي والمرفاع وأدوات السيارة الأخرى بسهولة. ■

توصيل الوحدات

٢ وصل أسلاك السماعة بطرفي خرج السماعة.
ثبت الأسلاك بإحكام باستخدام مسامير ربط الأطراف.

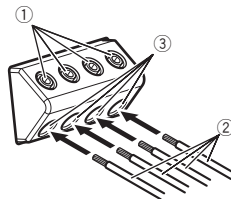

- ① مسامير ربط الأطراف
- ② أسلاك السماعة
- ③ طرفا خرج السماعة

توصيل الوحدات

يجب أن ينصهر كل مضخم بشكل منفصل على ١٠٠ أمبير.

٢ استخدم قواطع الأسلاك أو سكين صالح للاستعمال لفصل طرف سلك البطارية، والسلك الأرضي، وسلك نظام التحكم عن بعد لكشف ١٠ ملم من طرف كل سلك، ثم قم بلف الأطراف العارية للأسلاك.

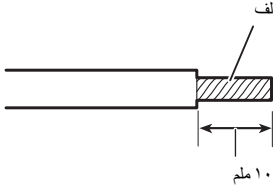

٣ وصل الأسلاك بالطرف.

ثبت الأسلاك بإحكام باستخدام مسامير ربط الأطراف.

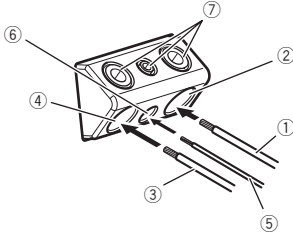

- ① سلك البطارية
- ② طرف الطاقة
- ③ سلك الأرضي
- ④ طرف GND
- ⑤ سلك وحدة التحكم عن بعد في النظام
- ⑥ طرف وحدة التحكم عن بعد في النظام
- ⑦ مسامير ربط الأطراف

توصيل طرفي خرج السماعة

١ استخدم قاطعات الأسلاك أو سكين مساعد لكشف أطراف سلك السماعة لتعرض حوالي ١٠ ملم من السلك صم ثم بلف السلك.

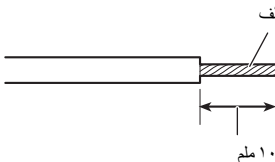

- استعمل المفتاح السداسي المرفق لشد وإرخاء برغي طرف التوصيل الخاص بالمضخم واستعمله لشد السلك بإحكام. احرص على تفادي الشد الزائد لهذا البرغي، فقد يتلف السلك. بعد حدوث عطل أو الإصابة بما في ذلك الحرائق الصغيرة.

توصيل طرف الطاقة



في حالة عدم تثبيت سلك السيارة بشكل محكم بالطرف باستخدام مسامير تثبيت الأطراف، فقد تتعرض لخطر الارتفاع المفرط للحرارة، أو حدوث عطل أو الإصابة بما في ذلك الحرائق الصغيرة.

- قم باستخدام البطارية الموصى بها دائماً والسلك الأرضي، والذي يباع بشكل منفصل. قم بتوصيل سلك البطارية مباشرة بالطرف (+) الموجب لبطارية السيارة والسلك الأرضي لجسم السيارة.
- مقياس الأسلاك الموصى بها (AWG): مقياس الأسلاك الأمريكي هو كما يلي. يجب أن يكون سلك البطارية، والسلك الأرضي، والسلك الأرضي المباشر الاختياري نفس المقياس.
- استعمل سلك من ٨ AWG إلى ١٦ AWG لسلك السماعة.

حجم سلك البطارية والسلك الأرضي

حجم السلك	طول السلك
٨ AWG	أقل من ٢,٢ م
٦ AWG	أقل من ٣,٦ م
٤ AWG	أقل من ٦,٤ م

١ وصل سلك السيارة من حجرة المحرك إلى المقصورة الداخلية للسيارة.

- عند ثقب فتحة مرور الكابل في جسم المركبة ومرور سلك البطارية خلاله، احرص على عدم حدوث دائرة قصر تتلف السلك من خلال الحواف المقطوعة أو نتوءات الفتحة. بعد الانتهاء من كل توصيلات المضخم الأخرى، قم بتوصيل طرف سلك بطارية المضخم بطرف البطارية الموجب (+).

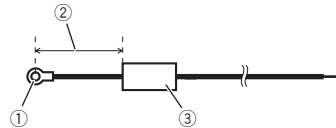

- ① الطرف الموجب (+)
- ② سلك البطارية (يباع منفصلاً)
- الحد الأقصى لطول السلك بين المنصهر والطرف + الموجب للبطارية هو ٣٠ سم.
- ③ المنصهر (١٠٠ أمبير) (يباع منفصلاً)

توصيل الوحدات

التوصيل أثناء استخدام سلك دخل السماعة

قم بتوصيل أسلاك خرج سماعة ستيريو السيارة بالمضخم باستخدام سلك دخل السماعة المرفق بسلك RCA ديو سي.

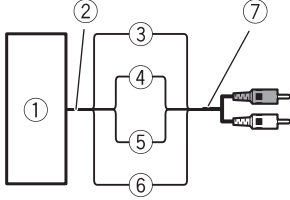

- ① ستيريو السيارة
- ② خرج السماعة
- ③ أحمر: يمين
- ④ أسود: يمين
- ⑤ أسود: يسار
- ⑥ أبيض: يسار
- ⑦ سلك دخل السماعة مع سلك RCA ذي السنون إلى مقبس دخل RCA الخاص بهذه الوحدة

ملاحظات

- إذا تم توصيل أسلاك سماعة تشتمل على سلك RCA ذي سنون من وحدة رئيسية بهذا المضخم، فسيقوم المضخم تلقائيًا بالتشغيل عند تشغيل الوحدة الرئيسية. عند إيقاف تشغيل الوحدة الرئيسية، فسيتم إيقاف تشغيل المضخم تلقائيًا. قد لا تعمل هذه الوظيفة مع بعض الوحدات الرئيسية. في مثل هذه الحالات، يرجى استخدام سلك تحكم عن بعد في النظام (يباع بشكل منفصل). في حالة توصيل عدة مضخمات معًا في نفس الوقت، قم بتوصيل الوحدة الرئيسية وكافة المضخمات عبر سلك التحكم عن بعد في النظام. وصل سلك التحكم عن بعد في النظام عندما ترغب في تشغيل ستيريو السيارة فقط وليس المضخم.
- يقوم المضخم تلقائيًا بتحديد وضع إشارة الإدخال بين مستوى RCA ومستوى السماعة عن طريق اكتشاف إشارة الإدخال. □

توصيلات طرف التوصيل غير ملحومة

- بما أن السلك يصبح مفكوكًا بمرور الوقت، يجب أن يتم فحصه بشكل دوري وربطه حسب الضرورة.
- لا تعتمد إلى لحام أو ربط الأطراف الخاصة بالأسلاك الملتوية.
- أحكم الربط أثناء التأكد من عدم تثبيت غمد عزل السلك.

الخرج رباعي القنوات / ثلاثي القنوات

• قم بتحديد (INPUT SELECT) (تحديد الدخل) إلى الموضع 4CH.

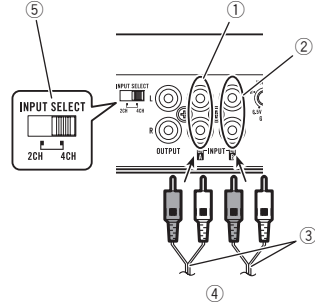

- ① قابس الدخل A الخاص بـ RCA
- ② قابس الدخل B الخاص بـ RCA
- ③ توصيل السلك بقوابس RCA (تباع بشكل منفصل)
- ④ من ستيريو السيارة (خرج RCA)
- في حالة استخدام قابس الدخل واحد، على سبيل المثال عندما يشتمل ستيريو السيارة على منفذ خرج واحد فقط (خرج RCA)، وصل القابس بمقبس دخل RCA بدلاً من B.
- ⑤ مفتاح INPUT SELECT (تحديد الدخل) (الوضع 4CH)

الخرج ثنائي القنوات (ستيريو) / (أحادي)

• قم بتحديد (INPUT SELECT) (تحديد الدخل) إلى الموضع 2CH.

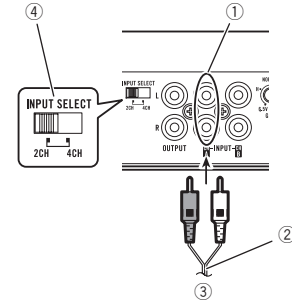

- ① قابس الدخل A الخاص بـ RCA بالنسبة للخرج ثنائي القنوات، وصل قوابس RCA بقابس الدخل A الخاص بـ RCA.
- ② توصيل السلك بقوابس RCA ذات السنون (تباع بشكل منفصل)
- ③ من ستيريو السيارة (خرج RCA)
- ④ مفتاح INPUT SELECT (تحديد الدخل) (الوضع 2CH) □

الخروج ثنائي القنوات (أحادي)

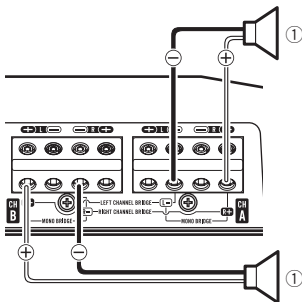

① خرج السماعة (أحادي)

الخروج ثلاثي القنوات

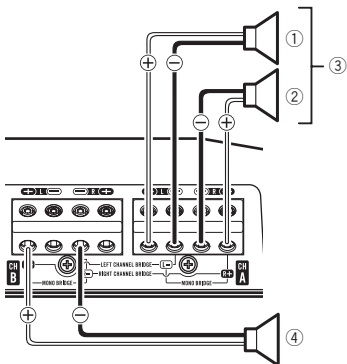

① يسار

② يمين

③ خرج السماعة A

④ خرج السماعة B (أحادي)

الخروج ثنائي القنوات (ستيريو)

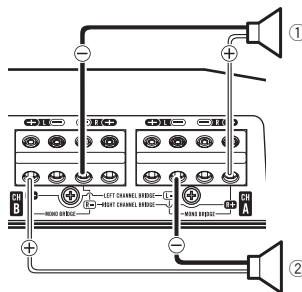

① خرج السماعة (يمين)

② خرج السماعة (يسار)

التوصيلات أثناء استخدام قابس RCA

وصل RCA ستريو السيارة وقابس دخل RCA الخاص بالمضخم.

- يقوم قابس خرج RCA الخاص بهذه الوحدة بإخراج الإشارة القادمة من قابس دخل RCA وهو A.

توصيل الوحدات

مجهر الترددات الخفيضة

قناة السماعة	الطاقة
الخرج رباعي القنوات	الدخل الاسمي: حد أدنى ١٣٠ وات
الخرج ثنائي القنوات	دخل عادي: الحد الأدنى ٤٠٠ وات
الخرج ثلاثي القنوات	خرج السماعة A الدخل الاسمي: حد أدنى ١٣٠ وات
الخرج رباعي القنوات	خرج السماعة B دخل عادي: الحد الأدنى ٤٠٠ وات

السماعات الأخرى غير مجهر الترددات الخفيضة

قناة السماعة	الطاقة
الخرج رباعي القنوات	الحد الأقصى للدخل: حد أدنى ٢٦٠ وات
الخرج ثنائي القنوات	الحد الأقصى للدخل: حد أدنى ٨٠٠ وات
الخرج ثلاثي القنوات	الحد الأقصى للدخل: حد أدنى ٢٦٠ وات
الخرج رباعي القنوات	الحد الأقصى للدخل: حد أدنى ٨٠٠ وات



توصيل السماعات

وضع خرج السماعة يمكن أن يكون رباعي القنوات، أو ثلاثي القنوات (ستيريو أو أحادي) أو ثنائي القنوات (ستيريو أو أحادي). وصل طرفي السماعة وفقاً للوضع والأشكال الموضحة أدناه.

- قم بتركيب وتوصيل سلك البطارية الذي يُباع بشكل منفصل بحيث يكون بعيداً عن سلك السماعة بقدر المستطاع.
- قم بتركيب وتوصيل سلك البطارية، وسلك الأرضي، وأسلاك السماعة وجميعها يُباع بشكل منفصل والمضخم بحيث تكون بعيدة عن الهوائي وكبل الهوائي والموايف بقدر المستطاع.

حول الوضع المرتبط

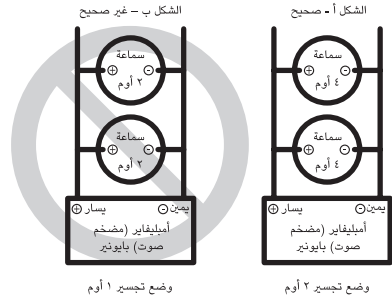

- لا تثبت أو تستخدم مضخم الصوت هذا باستخدام سماعات سلكية بالمعدل ٢ أوم (أو أقل) بالتوازي للحصول على وضع مُوصل ١ أوم (أو أقل) (المخطط ب).
- قد يحدث تلف لمضخم الصوت، ودخان، وحرارة الزائدة من التوصيل غير الصحيح. قد يصبح أيضاً سطح المضخم ساخناً عند لمسه مما يسبب حروقاً بسيطة.
- لتثبيت الوضع المُوصل واستخدامه بشكل صحيح والحصول على حمل ٢ أوم، قم بتوصيل سماعتين سلكياً ٤ أوم بالتوازي مع يسار \oplus ويمين \ominus (المخطط أ) أو استخدم سماعة مفردة ٢ أوم.
- بالإضافة إلى ذلك، ارجع إلى دليل تعليمات السماعة للحصول على معلومات حول إجراء التوصيل الصحيح.
- للحصول على المزيد من الاستفسارات، اتصل بموزع Pioneer المعتمد أو خدمة العملاء.

حول الخصائص المناسبة للسماعة

تحقق من توافق السماعات مع المعايير التالية، وإلا فقد تتعرض لخطر اندلاع حريق، أو انبعاث دخان أو تلف الجهاز. معاوية السماعة هي ٢ أوم إلى ٨ أوم، أو ٤ أوم إلى ٨ أوم للتوصيلات ثنائية القناة وتوصيلات الربط الأخرى.

- ٩ توصيل السلك بقوابس RCA ذات السنون (تباع بشكل منفصل)
- ١٠ قابس الدخل A الخاص بـ RCA
- ١١ قابس الدخل B الخاص بـ RCA
- ١٢ مضخم بقوابس دخل RCA (تباع بشكل منفصل)
- ١٣ قابس خرج RCA
- يخرج دخل الإشارة إلى **CH A**.
- ١٤ طرفا خرج السماعة
- الرجاء الإطلاع على القسم التالي للتعرف على تعليمات توصيل السماعة. راجع التوصيل أثناء استخدام سلك دخل السماعة في صفحة ٨.
- ١٥ سلك وحدة التحكم في النظام عن بعد (تباع بشكل منفصل)
- وصل الطرف الموجب لهذا السلك بطرف وحدة التحكم في النظام عن بعد الخاص باستريو السيارة. يمكن توصيل الطرف السالب بطرف التحكم في مرحل الهوائي التلقائي. في حالة عدم اشتغال ستريو السيارة على طرف لوحة التحكم عن بعد في النظام، وصل الطرف الذكر بطرف الطاقة عبر مفتاح الإشغال.
- ١٦ المنصهر (٤٠ A) × ٢
- ١٧ الجانب الأمامي
- ١٨ الجانب الخلفي
- ١٩ سلك التحكم عن بعد في مستوى تعزيز الجيبر (٥ م)
- ٢٠ التحكم عن بعد في مستوى تعزيز الجيبر

ملاحظة

يجب إعداد مفتاح **INPUT SELECT** (تحديد الدخل). للحصول على تفاصيل، راجع إعداد الوحدة في صفحة ٣. ■

مخطط التوصيل

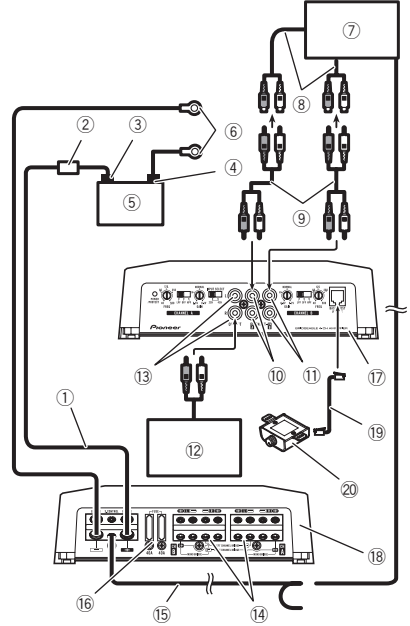

- ١ سلك البطارية (تباع منفصلاً)
- الحد الأقصى لطول السلك بين المنصهر والطرف + الموجب للبطارية هو ٣٠ سم.
 - بخصوص مقاس السلك، راجع توصيل طرف الطاقة في صفحة ٩. يجب أن يكون سلك البطارية، والسلك الأرضي، والسلك الأرضي المباشر الاختياري نفس المقاس. بعد عمل كل التوصيلات الأخرى على المضخم، قم بتوصيل طرف سلك بطارية المضخم بطرف البطارية الموجب (+).
- ٢ المنصهر (١٠٠ أمبير) (تباع منفصلاً)
- يجب أن ينصهر كل مضخم بشكل منفصل على ١٠٠ أمبير.
- ٣ الطرف الموجب (+)
- ٤ الطرف السالب (-)
- ٥ البطارية (تباع منفصلاً)
- ٦ طرف السلك الأرضي (تباع بشكل منفصل)
- يجب أن تكون الأسلاك الأرضية نفس مقاس سلك البطارية. وصل السلك بالجسم المعدني أو الشاسيه.
- ٧ ستريو السيارة مع مقابس خرج RCA (تباع بشكل منفصل)
- ٨ الخرج الخارجي
- في حالة استخدام قابس دخل واحد فقط، لا توصل أي شيء بمقبس الدخل B الخاص بـ RCA.

قبل توصيل المضخم

⚠ تحذير

- أحكم ربط الأسلاك باستخدام مشابك كوابل أو شريط لاصق.
- لحماية الأسلاك، قم بلف الأجزاء التي تلامس الأجزاء المعدنية بأشرطة لاصقة.
- لا تقطع عازل كابيل الطاقة الخاص لتوصيل الطاقة بجهاز آخر. سعة تيار السلك محدودة.

⚠ تنبيه

- تجنب تقصير أي أسلاك، فقد يتسبب ذلك في تعطل دائرة الحماية.
- لا تقم مطلقاً بتوصيل كبل السماعة السالب بالأرض مباشرة.
- لا تحزم كبلات سماعات سلبية متعددة معاً أبداً.
- في حالة توصيل سلك وحدة التحكم عن بعد الخاص بالمضخم بطرف الطاقة عبر مفتاح الإشغال (١٢ فولت تيار مستمر)، يبقى المضخم في وضع التشغيل بالترباط مع مفتاح التشغيل سواء كان ستريو السيارة في وضع التشغيل أو الإيقاف، الأمر الذي قد يتسبب في نفاد البطارية إذا كان المحرك في وضع الاستراحة أو السكون.

إعداد الوحدة

التحكم في كسب هذه الوحدة

مستوى الخرج المبدئي: ٢ فولت (قياسي: ٥٠٠ ميلي فولت)

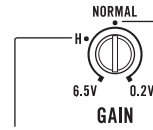

مستوى الخرج المبدئي: ٤ فولت

الشكل الموضح أعلاه يوضح إعداد الكسب NORMAL.

العلاقة بين كسب مضخم الصوت و طاقة خرج وحدة الرأس

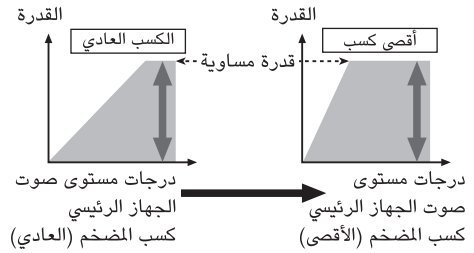

في حالة ارتفاع كسب المضخم بشكل غير سليم، سوف يعمل ذلك ببساطة على زيادة التشويش، مع زيادة بسيطة في الطاقة.

شكل موجة الإشارة عند الإخراج بمستوى مرتفع باستخدام التحكم في كسب المضخم

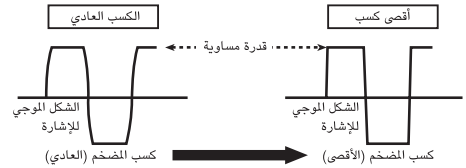

شكل موجة إشارة منحرف بخرج عالي، في حالة رفع كسب المضخم تتغير الطاقة بشكل طفيف. ■

التعريف بالأجزاء

الجانب الأمامي

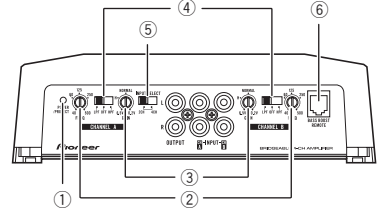

الجانب الخلفي

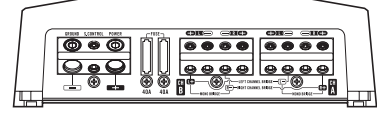

لضبط المفتاح، استخدم مفك مسطح الرأس إذا اقتضت الحاجة لذلك.

① المؤشر POWER/PROTECT

يضيء مؤشر الطاقة ليشير إلى تشغيل الطاقة.
 • إذا كان هناك شيء غير عادي، فسيتحول المؤشر إلى اللون الأحمر.

② مفتاح التحكم FREQ (تردد القطع)

يمكن تحديد تردد قطع يتراوح بين ٤٠ هرتز و ٥٠٠ هرتز في حالة ضبط مفتاح الاختيار HPF/LPF على HPF أو LPF.

③ التحكم في GAIN (الكسب)

يساعد ضبط قنوات التحكم في الكسب في الكسب CHANNEL A (القناة A) و CHANNEL B (القناة B) في محاذاة خرج ستريو السيارة ومضخم Pioneer. الإعداد الافتراضي هو الموضع NORMAL.

في حالة بقاء الخرج منخفضًا، حتى في حالة رفع مستوى صوت الاستريو، أدر مفاتيح التحكم إلى مستوى أقل. في حالة حدوث تشويش عند رفع مستوى صوت ستريو السيارة، أدر هذه المفاتيح إلى مستوى أعلى.

• في حالة استخدام قابس دخل واحد، اضبط مفاتيح تحكم الكسب لمخرجي السماع A و B على نفس الموضع.
 • بالنسبة لستيريو المركبات المزودة بـ RCA (خرج قياسي قدر ٥٠٠ ميلي فولت)، اضبط المفتاح على الموضع NORMAL. بالنسبة لاستريو المركبات المزودة بـ RCA، بحد أقصى للخرج تبلغ قيمته ٤ فولت أو أكثر، قم بضبط المستوى بحيث يتوافق مع خرج ستريو السيارة.
 • للاستخدام مع استريو السيارات المزودة بـ RCA مع خرج ٤ فولت، قم بالضبط على الوضع H.

④ مفتاح تحديد LPF (مرشح التمرير المنخفض)/HPF (مرشح التمرير المرتفع)

قم بتحويل الإعدادات وفقًا للسماعة الموصلة.

- في حالة توصيل مجهات الترددات الخفيضة: حدد LPF. يعمل ذلك على إزالة التردد عالي النطاق وتردد الخرج منخفض النطاق.
- في حالة توصيل سماعة كاملة النطاق: حدد HPF أو HPF .OFF. يعمل على إزالة التردد منخفض النطاق وتردد الخرج منخفض النطاق. OFF يعمل على إخراج نطاق التردد الكامل.

⑤ مفتاح INPUT SELECT (تحديد الدخل)

حدد 2CH للدخل ثنائي القنوات و 4CH للدخل رباعي القنوات.

⑥ مقبس BASS BOOST REMOTE (التحكم عن بعد في مستوى تعزيز الجهير)

من خلال توصيل وحدة التحكم عن بعد في مستوى تعزيز الجهير بالمقبس الموجود على الوحدة الرئيسية، سوف تتمكن من تحديد مستوى تعزيز الجهير من بين ٠ ديسيبل و ١٨ ديسيبل.

- يتم تطبيق إعداد مستوى تعزيز الجهير فقط على خرج CHANNEL B (القناة ب).
- للحصول على تعليمات حول توصيل وحدة التحكم عن بعد في تعزيز الجهير بالمضخم، انظر مخطط التوصيل في صفحة ٥. □

إعداد الكسب بالشكل المناسب

- وظيفة وقائية مضمنة لتفادي حدوث عطل للوحدة و/أو السماعات بسبب الخرج المفرط، الاستخدام غير السليم أو التوصيل غير السليم.
- عند إخراج صوت مرتفع المستوى وغير ذلك، تعمل هذه الوظيفة على قطع الخرج لثوان معدودة كوظيفة عادية، ولكن يتم استعادة الخرج عند خفض صوت وحدة الرأس.
- قد يشير قطع صوت الخرج إلى الإعداد غير السليم للتحكم في الكسب. للتأكد من خرج الصوت المستمر لسماعة الصوت وبمستوى مرتفع، قم بضبط التحكم في كسب المضخم على مستوى مناسب للحد الأقصى لمستوى الخرج المبدئي لوحدة الرأس، بحيث يبقى الصوت دون تغيير وللتحكم في الخرج الزائد.
- على الرغم من الإعداد الصحيح للصوت والكسب، لا يزال قطع صوت الوحدة يحدث على فترات. وفي هذه الحالات، الرجاء الاتصال بأقرب مركز خدمة Pioneer معتمد.

شكراً لشراء هذا المنتج من PIONEER

لضمان الاستخدام الأمثل، يرجى قراءة هذا الدليل جيداً قبل استخدام هذا المنتج. من المهم بصفة خاصة قراءة التحذيرات والتنبيهات الواردة في هذا الدليل والالتزام بها. يرجى الاحتفاظ بهذا الدليل في مكان آمن ويسهل الوصول إليه للرجوع إليه في المستقبل.



قم بزيارة موقعنا

قم بزيارتنا على الموقع التالي:

<http://pioneer.jp/group/index-e.html>

نقدم أحدث المعلومات عن شركة PIONEER على موقعنا الإلكتروني. □

إذا واجهت مشكلات

إذا لم يعمل هذا المنتج بصورة صحيحة، يرجى الاتصال بأقرب وكيل لديك أو مركز خدمة منتجات PIONEER معتمدة. □

قبل توصيل / تركيب المضخم



- هذه الوحدة مخصصة للمركبات ذات البطارية 12 فولت والتأريض السليم. قبل التركيب في مركبات الرحلات أو الشاحنات أو الحافلات، تحقق من جهد البطارية الكهربائي.
- عند تثبيت هذه الوحدة، تأكد من توصيل السلك الأرضي أولاً. تأكد من توصيل السلك الأرضي بالأجزاء المعدنية من جسم بشكل صحيح. يجب توصيل السلك الأرضي بطرف هذه الوحدة بالسيارة بشكل منفصل باستخدام براغ مختلفة. وفي حالة ارتداء مسمار السلك الأرضي أو سقوطه، قد يؤدي ذلك إلى نشوب حريق أو انبعاث دخان أو حدوث عطل.
- تأكد من تثبيت المنصهر على سلك البطارية.
- استخدم دائماً منصهر بالمعدل المحدد. حيث قد يؤدي الاستخدام غير المناسب للمنصهر إلى السخونة الزائدة وتساعد دخان وحدث تلف في المنتج وقد يؤدي إلى حدوث إصابات قد يكون من بينها الحريق.
- تحقق من توصيلات الإمداد بالطاقة وتوصيلات السماعات إذا احترق المنصهر ذو سلك البطارية الذي يباع بشكل منفصل أو منصهر المضخم. حدد السبب وعالجه ثم استبدل المنصهر بأخر من نوع مماثل.
- قم بتثبيت المضخم دوماً على سطح مستو. لا تثبت المضخم على سطح غير مستو أو على سطح به نتوءات. القيام بذلك قد يؤدي إلى عطل.



تنبيه

- احرص دائماً على جعل مستوى الصوت منخفضاً بشكل كافٍ لسماع الأصوات الخارجية.
- الاستخدام الممتد لستريو السيارة والمحرك في وضع الاستراحة أو السكن قد يتسبب في نفاذ البطارية.

حول وظيفة الحماية

- يشتمل هذا المنتج على وظيفة حماية. عند اكتشاف هذا المنتج لشيء غير عادي، ستعمل الوظائف التالية لحماية المنتج وخرج السماعة. سيتحول المؤشر POWER/PROTECT إلى اللون الأحمر وسيتم إغلاق المضخم في المواقف الموضحة أدناه.
- — إذا زادت درجة الحرارة بداخل المضخم بدرجة كبيرة جداً.
- — عند استخدام جهد كهربائي ذي تيار مستمر بطرف خرج السماعة.
- سيتغير لون المؤشر POWER/PROTECT إلى اللون الأحمر وسيتم كتم صوت الخرج في المواقف الموضحة أدناه.
- — عند حدوث تماس بين طرف خرج السماعة وسلك السماعة. □

Visit us on the World Wide Web at

<http://pioneer.jp/group/index-e.html>

<Middle East & Africa>

Pioneer Gulf,FZE

<http://www.pioneer-uae.com>

<Oceania>

Pioneer Electronics Australia. Pty.Ltd

<http://www.pioneer.com.au/>

<Asia>

Pioneer Electronics Asiacentre.Pte

<http://www.pioneer.com.sg>

Pioneer (HK) Ltd.

<http://www.pioneerhongkong.com.hk>

Pioneer High Fidelity Taiwan Co., Ltd.

<http://www.pioneer-twn.com.tw>

<Latin>

Pioneer International Latin America S.A.

<http://www.pioneer-latin.com>

PIONEER CORPORATION

1-1, Shin-ogura, Saiwai-ku, Kawasaki-shi,
Kanagawa 212-0031, JAPAN

PIONEER ELECTRONICS (USA) INC.

P.O. Box 1540, Long Beach, California 90801-1540, U.S.A.
TEL: (800) 421-1404

PIONEER EUROPE NV

Haven 1087, Keetberglaan 1, B-9120 Melsele, Belgium/Belgique
TEL: (0) 3/570.05.11

PIONEER ELECTRONICS ASIACENTRE PTE. LTD.

253 Alexandra Road, #04-01, Singapore 159936
TEL: 65-6472-7555

PIONEER ELECTRONICS AUSTRALIA PTY. LTD.

5 Arco Lane, Heatherton, Victoria, 3202 Australia
TEL: (03) 9586-6300

PIONEER ELECTRONICS OF CANADA, INC.

340 Ferrier Street, Unit 2, Markham, Ontario L3R 2Z5, Canada
TEL: 1-877-283-5901
TEL: 905-479-4411

PIONEER ELECTRONICS DE MEXICO, S.A. de C.V.

Blvd.Manuel Avila Camacho 138 10 piso
Col.Lomas de Chapultepec, Mexico, D.F. 11000
TEL: 55-9178-4270

先鋒股份有限公司

台北市內湖區瑞光路407號8樓
電話：886-(0)2-2657-3588

先鋒電子(香港)有限公司

香港九龍長沙灣道909號5樓
電話：852-2848-6488

© 2012 PIONEER CORPORATION.
All rights reserved.