

Pioneer

AVH-Z2250BT

DVD RDS AV RECEIVER
RADIO AV RDS CON DVD
DVD PLAYER COM RDS

English

Español

Português (B)

Owner's Manual
Manual de Instrucciones
Manual do proprietário

Contents

Thank you for buying this Pioneer product.
Please read through these instructions so you will know how to operate your model properly. After you have finished reading the instructions, keep this document in a safe place for future reference.

Important

The screen shown in the examples may differ from actual screens, which may be changed without notice for performance and function improvements.

■ Precaution	3
■ Parts and controls	5
■ Basic operation	7
■ Bluetooth	10
■ AV source	15
■ Radio	16
■ TV tuner	18
■ Disc	19
■ Compressed files	21
■ iPod	25
■ WebLink™	27
■ Apple CarPlay™	29
■ Spotify®	30
■ AUX	33
■ AV input	34
■ Settings	34
Displaying the setting screen	34
System settings	34
Theme settings	39
Audio settings	39
Video settings	43

■ Favourite menu	45
■ Other functions	45
■ Connection	46
■ Installation	50
■ Appendix	52

Precaution

CAUTION:
USE OF CONTROL OR ADJUSTMENT OR PERFORMANCE OF PROCEDURES OTHER THAN THOSE SPECIFIED HEREIN MAY RESULT IN HAZARDOUS RADIATION EXPOSURE.
CAUTION:
THE USE OF OPTICAL INSTRUMENTS WITH THIS PRODUCT WILL INCREASE EYE HAZARD.

CAUTION
This product is a Class 1 laser product classified under the safety standard, IEC 60825-1:2014.

CLASS 1 LASER PRODUCT

⚠ WARNING

Slots and openings in the cabinet are provided for ventilation to ensure reliable operation of the product, and to protect it from overheating. To prevent fire hazard, the openings should never be blocked or covered with items (such as papers, floor mat, cloths).

⚠ CAUTION

This product is evaluated in moderate and tropical climate condition under the Audio, video and similar electronic apparatus - Safety requirements, IEC 60065.

Important safety information

⚠ WARNING

- Do not attempt to install or service this product by yourself. Installation or servicing of this product by persons without training and experience in electronic equipment and automotive accessories may be dangerous and could expose you to the risk of electric shock, injury or other hazards.
- Do not allow this product to come into contact with liquids. Electrical shock could result. Also, damage to the product, smoke, and overheating could result from contact with liquids.
- If liquid or foreign matter should get inside this product, park your vehicle in a safe place, turn the ignition switch off (ACC OFF) immediately and consult your dealer or the nearest authorised Pioneer Service Station. Do not use this product in this condition because doing so may result in a fire, electric shock, or other failure.
- If you notice smoke, a strange noise or odour from this product, or any other abnormal signs on the LCD screen, turn off the power immediately and consult your dealer or the nearest authorised Pioneer Service Station. Using this product in this condition may result in permanent damage to the system.
- Do not disassemble or modify this product, as there are high-voltage components inside which may cause an electric shock. Be sure to consult your dealer or the nearest authorised Pioneer Service Station for internal inspection, adjustments or repairs.

Before using this product, be sure to read and fully understand the following safety information:

- Do not operate this product, any applications, or the rear view camera option (if purchased) if doing so will divert your attention in any way from the safe operation of your vehicle. Always observe safe driving rules and follow all existing traffic regulations. If you experience difficulty in operating this product, pull over, park your vehicle in a safe location and apply the handbrake before making the necessary adjustments.
- Never set the volume of this product so high that you cannot hear outside traffic and emergency vehicles.
- To promote safety, certain functions are disabled unless the vehicle is stopped and the handbrake is applied.
- Keep this manual handy as a reference for operating procedures and safety information.
- Do not install this product where it may (i) obstruct the driver's vision, (ii) impair the performance of any of the vehicle's operating systems or safety features, including air bags or hazard lamp buttons or (iii) impair the driver's ability to safely operate the vehicle.
- Please remember to fasten your seat belt at all times while operating your vehicle. If you are ever in an accident, your injuries can be considerably more severe if your seat belt is not properly buckled.
- Never use headphones while driving.

To ensure safe driving

⚠ WARNING

- **LIGHT GREEN LEAD AT POWER CONNECTOR IS DESIGNED TO DETECT PARKED STATUS AND MUST BE CONNECTED TO THE POWER SUPPLY SIDE OF THE HANDBRAKE SWITCH. IMPROPER CONNECTION OR USE OF THIS LEAD MAY VIOLATE APPLICABLE LAW AND MAY RESULT IN SERIOUS INJURY OR DAMAGE.**
 - **Do not take any steps to tamper with or disable the handbrake interlock system which is in place for your protection. Tampering with or disabling the handbrake interlock system could result in serious injury or death.**
 - **To avoid the risk of damage and injury and the potential violation of applicable laws, this product is not for use with a video image that is visible to the driver.**
 - In some countries the viewing of video image on a display inside a vehicle even by persons other than the driver may be illegal. Where such regulations apply, they must be obeyed.
- If you attempt to watch video image while driving, the warning **"Viewing of front seat video source while driving is strictly prohibited."** will appear on the screen. To watch video image on this display, stop the vehicle in a safe place and apply the handbrake. Please keep the brake pedal pushed down before releasing the handbrake.

When using a display connected to V OUT

The video output terminal (**V OUT**) is for connection of a display to enable passengers in the rear seats to watch video images.

WARNING

NEVER install the rear display in a location that enables the driver to watch video images while driving.

To avoid battery exhaustion

Be sure to run the vehicle engine while using this product. Using this product without running the engine can drain the battery.

WARNING

Do not install this product in a vehicle that does not have an ACC wire or circuitry available.

Rear view camera

With an optional rear view camera, you are able to use this product as an aid to keep an eye on trailers, or backing into a tight parking spot.

WARNING

- SCREEN IMAGE MAY APPEAR REVERSED.
- USE INPUT ONLY FOR REVERSE OR MIRROR IMAGE REAR VIEW CAMERA. OTHER USE MAY RESULT IN INJURY OR DAMAGE.

CAUTION

The rear view mode is to use this product as an aid to keep an eye on the trailers, or while backing up. Do not use this function for entertainment purposes.

Handling the USB connector

CAUTION

- To prevent data loss and damage to the storage device, never remove it from this product while data is being transferred.
- Pioneer cannot guarantee compatibility with all USB mass storage devices and assumes no responsibility for any loss of data on media players, iPhone, smartphone, or other devices while using this product.
- It may not be recognised properly by this product if a USB device that had been incorrectly disconnected from the computer is connected.

In case of trouble

Should this product fail to operate properly, contact your dealer or nearest authorised Pioneer Service Station.

Visit our website

Visit us at the following site:

In Mexico
<http://www.pioneer-mexico.com.mx/>
In Singapore
<http://www.pioneer.com.sg/>
In Malaysia
<http://www.pioneer.my/>
In Thailand
<http://www.pioneer-thailand.com/>
In Philippines
<http://www.pioneer.ph/>
In Vietnam
<http://www.pioneer.vn/>
In Indonesia
<http://www.pioneer.co.id/>
In Australia
<http://www.pioneer.com.au/>
In Israel
<http://www.pioneerisrael.co.il/>
In Middle East/Africa
<http://www.pioneer-mea.com/en/>
In Latin
<http://www.pioneer-latin.com/en/about-pioneer.html>
In Hong Kong
<http://www.pioneerhongkong.com.hk/ct/index.php>
In Taiwan
<http://www.pioneer-twn.com.tw/>

- We offer the latest information about PIONEER CORPORATION on our website.
- Pioneer regularly provides software updates to further improve its products. Please check the support section of the Pioneer website for all available software updates.

Protecting the LCD panel and screen

- Do not expose the LCD screen to direct sunlight when this product is not used. This may result in LCD screen malfunction due to the resulting high temperatures.

- When using a mobile phone, keep the aerial of the mobile phone away from the LCD screen to prevent disruption of the video in the form of spots, coloured stripes, etc.
- To protect the LCD screen from damage, be sure to touch the touch panel keys only with your finger and do so gently.



Notes on internal memory

- The information will be erased by disconnecting the yellow lead from the battery (or removing the battery itself).
- Some of the settings and recorded contents will not be reset.

About this manual

This manual uses diagrams of actual screens to describe operations. However, the screens on some units may not match those shown in this manual depending on the model used.





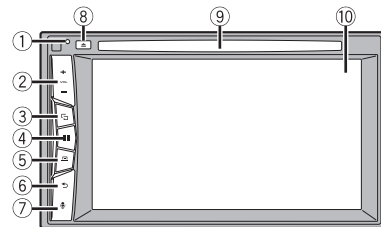

Meanings of symbols used in this manual

	This indicates to touch the appropriate soft key on the touch screen.
	This indicates to touch and hold the appropriate soft key on the touch screen.

Parts and controls

Main unit



①	RESET	Press to reset the microprocessor (page 7).
②	VOL (+/-)	
③		Press to switch between the Application screen and the AV operation screen. Press and hold to switch to the camera view mode. NOTE To activate the camera view mode with this button, set [Back Camera Input] to [On] or [AV Input] to [Camera] (page 35).
④		Press to display the top menu screen. Press and hold to power off. To power back on, press any button.
⑤		Press to display the menu bar (page 8). Press and hold to mute or unmute.
⑥		Press to display the top menu screen or back to previous screen. Press and hold to turn off the display.
⑦		Press to activate the voice recognition mode such as Siri when the iPhone is connected to the unit via Bluetooth or USB.
⑧		Press to eject a disc.
⑨	Disc-loading slot	Refer to inserting and ejecting a disc (page 19).
⑩	LCD screen	

Remote control

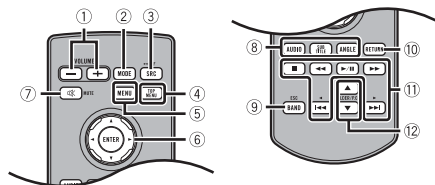

①	VOLUME (+/-)	
②	MODE	Press to switch between the Application screen and the AV operation screen. Press and hold to switch to the camera view mode. NOTE To activate the camera view mode with this button, set [Back Camera Input] to [On] or [AV Input] to [Camera] (page 35).
③	SRC	Press to cycle through all the available sources. Press and hold to turn the source off.
④	TOP MENU	Press to return to the top menu during DVD playback.
⑤	MENU	Displays the DVD menu during DVD playback.
⑥	Thumb pad	Use to select a menu on the DVD menu.
⑦	MUTE	
⑧	AUDIO SUBTITLE ANGLE	Press to change the audio language, subtitle language or viewing angle during DVD playback.
⑨	BAND/ESC	Press to select the tuner band when tuner is selected as a source. Press to switch between media file types when playing the following types of data: • Disc • USB
⑩	RETURN	Press to return to the specified point and start playback from there.
⑪	▶/	Press to pause or resume playback or play from the beginning when resume is off.
	◀◀ or ▶▶	For audio: Press and hold to perform fast reverse or fast forwards. For video: Press to perform fast reverse or fast forwards.
	◀◀◀ or ▶▶▶	Press to return to the previous track (chapter) or go to the next track (chapter). Press to answer or end a call.
	■	Press to stop playback. If you resume playback, playback will start from the point where you stopped. Press the button again to stop playback completely.

⑫	FOLDER/P.CH	Press to select the next or previous title or folder. Press to recall radio station frequencies assigned to preset channel keys. Press to answer or end a call.
---	-------------	---

[Standard Mode]

4-speaker system with front and rear speakers, or a 6-speaker system with front and rear speakers and subwoofers.

[Network Mode]

3-way system with a high range speaker, middle range speaker and subwoofer (low range speaker) for reproduction of high, middle and low frequencies (bands).

⚠ WARNING

Do not use the unit in Standard Mode when a speaker system for 3-way Network Mode is connected to the unit. This may cause damage to the speakers.

7 Touch [OK].

Initial Legal Disclaimer screen appears.

8 Touch [OK].

The top menu screen appears.

NOTE

Once the speaker mode is set, the setting cannot be changed unless this product is restored to the default settings. Restore the default settings to change the speaker mode setting (page 46).

Switching the speaker mode

To change the speaker mode, you need to restore this product to the default settings.

1 Restore the default setting (page 46).

Using the touch panel

You can operate this product by touching the keys on the screen directly with your fingers.

NOTE

To protect the LCD screen from damage, be sure to touch the screen only with your finger gently.

Common touch panel keys

⏪: Returns to the previous screen.

✕: Close the screen.

Operating list screens

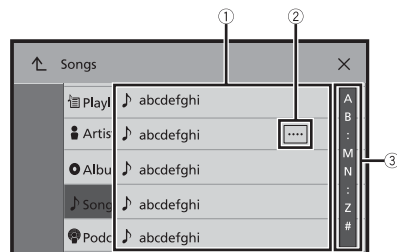

① **Touching an item on the list allows you to narrow down the options and proceed to the next operation.**

② **Appears when all characters are not displayed on the display area.**
If you touch the key, the rests are scrolled for display.

NOTE

This function is available only when you stop your vehicle in a safe place and apply the handbrake.

③ **Appears when items cannot be displayed on a single page.**
Drag the side bar, the initial search bar or the list to view any hidden items.

Operating the time bar

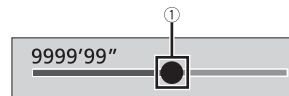

① **You can change the playback point by dragging the key.**
The playback time corresponding to the position of the key is displayed while dragging the key.

Operating the menu bar

1 Press .

The menu bar pops up on the screen.

NOTE

The menu bar availability may vary depending on the activating source.



	Switches the dimmer duration by day or night.
	Switches between playback and pause.
	<p> Skips files forwards or backwards.</p> <p> Performs fast reverse or fast forwards.</p>
	Displays setting menu screen (page 34).
	Closes the menu bar.

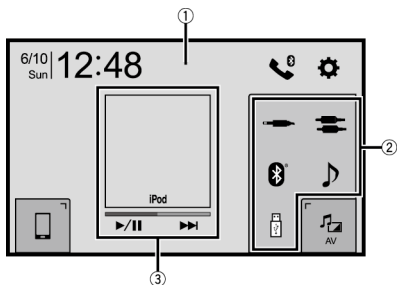

Top menu screen



①	<p>Switches the top menu screen layout.</p> <p>1 Touch and hold [AV]. ☺ appears at the top of the screen.</p> <p>2 Touch ☺. When you finish switching the layout, press [■].</p>
---	--





②	<p>Favourite source icons</p> <p>TIP</p> <p>If you select [Power OFF], you can turn off almost all functions.</p> <ul style="list-style-type: none"> • An incoming call is received (only for hands-free phoning via Bluetooth). • A rear view camera image is input when the vehicle is in reverse. • A button on this unit is pressed. • The ignition switch is turned off (ACC OFF), then turned on (ACC ON).
③	<p>AV operation area</p> <p>Displays the current source. Touch to go to the displayed source.</p> <p>TIPS</p> <ul style="list-style-type: none"> • When the control icons are displayed at the bottom of the key, you can control the displayed operation. • You can also switch to display/hide the artwork with the following procedure. <p>1 Touch and hold [AV]. ☒ or ☑ appears on the AV operation area.</p> <p>2 Touch ☒ or ☑. When you finish switching the display/hide setting for the artwork, press [■].</p>
	Setting the time and date (page 45)
	Settings (page 34) and Favourite menu (page 45)
	<p>Connected device key</p> <p>Displays connected device. Switches the source or application with connected devices such as WebLink and Apple CarPlay.</p> <p>TIP</p> <p>When a device with a compatible application is connected, the favourite application key appears. Once the key appears, you can adjust the range of the favourite application key area with the following steps.</p> <p>1 Touch and hold [■]. ☺ appears at the top right of the favourite application key.</p> <p>2 Drag ☺ to the desired position. When you finish adjusting, press [■].</p> <p>NOTE</p> <p>This function is available only when you stop your vehicle in a safe place and apply the handbrake.</p>
	AV source (page 15)
	Hands-free phoning (page 11)

TIP

When you connect the external navigation system to this unit,  is displayed. Touch  to start the navigation system.

Bluetooth

Bluetooth connection

- 1 Turn on the Bluetooth function on the device.**
- 2** Press .
- 3** Touch  then .
The Bluetooth screen appears.
- 4** Touch [Connection].
- 5** Touch .
The unit starts to search for available devices, then displays them in the device list.
- 6** **Touch the Bluetooth device name.**
After the device is successfully registered, a Bluetooth connection is established by the system. Once the connection is established, the device name is displayed on the list.

NOTES

- If five devices are already paired, [Memory Full] is displayed. Delete a paired device first (page 11).
- If your device supports SSP (Secure Simple Pairing), a six-digit number appears on the display of this product. Touch [Yes] to pair the device.
- If you try to connect an unconnected mobile phone while two mobile phones are already connected, the first one of the two connected mobile phones will be disconnected and the unconnected mobile phone will be connected instead.

TIPS



- The Bluetooth connection can also be made by detecting this product from the Bluetooth device. Before registration, make sure that [Visibility] in the [Bluetooth] menu is set to [On] (page 11). For details on Bluetooth device operations, refer to the operating instructions supplied with the Bluetooth device.
- Two mobile phones can be connected to this product at the same time (page 11).

Bluetooth settings

- 1** Press .
- 2** Touch  then .

⚠ CAUTION

Never turn this product off and disconnect the device while the Bluetooth setting operation is being processed.

Menu Item	Description
[Connection]	<p>Connect, disconnect, or delete registered Bluetooth device manually.</p> <p>Touch  to delete registered device.</p> <p>To connect a registered Bluetooth device manually, touch the name of the device.</p> <p>To disconnect the device, touch the name of the connected device in the list.</p> <p>NOTE</p> <p>Connect the Bluetooth device manually in the following cases:</p> <ul style="list-style-type: none"> • Two or more Bluetooth devices are registered, and you want to manually select the device to be used. • You want to reconnect a disconnected Bluetooth device. • Connection cannot be established automatically for some reason.
[Auto Connect] [On] [Off]	<p>Select [On] to connect the last connected Bluetooth device automatically.</p> <p>NOTE</p> <p>If two Bluetooth devices were connected the last time, the two devices are connected to this product automatically in the order that they are registered in the device list.</p>
[Visibility] [On] [Off]	Select [On] to make this product visible to the other device.
[PIN Code Input]	<p>Change the PIN code for Bluetooth connection.</p> <p>The default PIN code is "0000".</p> <ol style="list-style-type: none"> 1 Touch [0] to [9] to input the pin code (up to 8 digits). 2 Touch .
[Device Information]	Displaying the device name and address of this product.
[Bluetooth Memory Clear]	Touch [Clear] then [OK] to clear the Bluetooth memory.

Switching the connected Bluetooth device

After registering and connecting the Bluetooth devices to this product, you can switch among the devices using the switch devices key in the phone function and some audio sources.

- You can register up to five Bluetooth devices on this product (page 10).
- You can connect one of the registered devices to this product. In cases where the registered device is equipped with a phone function, a total of two devices can be connected at the same time when using the phone function. If two of the five

registered devices are already connected, you can connect the remaining third device to use the audio function only from the switch devices key on the audio source screen.

- The icon for the mobile phone currently being used is displayed on the Phone menu screen. If you connect two mobile phones to this product at the same time, you can switch between the mobile phones using the switch devices key. The contents of the phone menu are memorised for each connected mobile phone (page 11).
- The switch devices key will appear for some audio sources. The audio source may automatically switch to another source depending on the selected device.



Hands-free phoning

To use this function you need to connect your mobile phone to this product via Bluetooth in advance (page 10).







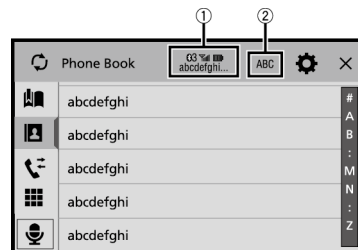

⚠ CAUTION

For your safety, avoid talking on the phone as much as possible while driving.

Making a phone call

- 1 Press .
 - 2 Touch .
 - 3 Touch one of the call icons on the phone menu screen.
- The phone menu screen appears.



①	<p>The following items are displayed.</p> <ul style="list-style-type: none"> • Name of the current mobile phone • List number of the current mobile phone • Reception status of the current mobile phone • Battery status of the current mobile phone <p>TIP</p> <p>If you connect two mobile phones to this product at the same time, you can switch between the mobile phones using the switch devices key.</p>
②	<p>Switches the search language to English or system language.</p> <p>NOTE</p> <p>It may not appear depending on the system language setting.</p>
	<p>Synchronises the contacts on this product's phone book with the contacts on your phone manually.</p>
	<p>Using preset dial list (page 12)</p>
	<p>Using phone book</p> <p>Select a contact from the phone book. Touch the desired name on the list then select the phone number.</p> <p>TIPS</p> <ul style="list-style-type: none"> • The contacts on your phone will be automatically transferred to this product. • Update the phone book manually. <p>NOTES</p> <ul style="list-style-type: none"> • [Visibility] of the [Bluetooth] screen should be on (page 11). • If two mobile phones are automatically connected to this product with the Bluetooth device auto connect function, the phone book of the second phone is displayed.
	<p>Using call history</p> <p>Make a phone call from the received call , dialled call , or missed call .</p>
	<p>Direct phone number input</p> <p>Touch the number keys to enter the phone number then touch  to make a call.</p>

► **To end the call**

- 1 Touch .

Using the preset dial lists

► **Registering a phone number**

You can easily store up to six phone numbers per device as presets.

- 1 Press .

- 2 Touch .

- 3 Touch  or .

On the [Phone Book] screen, touch the desired name to display the contact's phone number.

- 4 Touch .

► **Dialling from the preset dial list**

- 1 Touch .

- 2 Touch the desired entry on the list to make a call.

The dial screen appears and dialling starts.

► **Deleting a phone number**

- 1 Press .

- 2 Touch .

- 3 Touch .

- 4 Touch .



- 5 Touch [Yes].

Receiving a phone call

- 1 Touch  to answer the call.

Touch  to end the call.

TIPS

- Touch  while getting a call waiting, switch to the talking person.
- Touch  while getting a call waiting to reject the call.

NOTE

When two phones are connected at the same time, if an incoming call is received on the second phone while you are talking on the first phone, the dial confirmation screen for the second phone will be displayed.

Voice recognition function (for iPhone)

By connecting your iPhone to this product, you can use the voice recognition function (Siri Eyes Free Mode) on this product.



NOTES

- When an iPhone is used, Siri Eyes Free Mode is available with this product.
- In this chapter, iPhone and iPod touch will be referred to as "iPhone".

- 1 Press .
- 2 Touch .
- 3 Touch .

The voice recognition function launches and the voice control screen appears.

TIPS

- You can also launch the voice recognition function by pressing  button.
- If two mobile phones are automatically connected to this product with the Bluetooth device auto connect function, the voice recognition function (Siri Eyes Free Mode) will be set on the second phone.
- If you want to use the voice recognition function (Siri Eyes Free Mode) on another connected iPhone, touch  with numbered to the other iPhone. The iPhone that you switch to will be set as the current device.

Minimising the dial confirmation screen

- 1 Touch .

TIP

To display the dial confirmation screen again, touch  on the top menu screen (page 9).

NOTES

- The dial confirmation screen cannot be minimised on the AV operation screen.
- AV sources cannot be selected even if the dial confirmation screen is minimised while talking on the phone or receiving an incoming call.

Phone settings

- 1 Press .
- 2 Touch  then .

Menu Item	Description
[Auto Answer] [On] [Off]	Select [On] to answer an incoming call automatically.
[Ring Tone] [On] [Off]	Select [On] if the ring tone does not come out from the car speakers.
[Invert Name]	Select [Yes] to change the order of the first and last names in the phone book.

Setting the private mode

During a conversation, you can switch to private mode (talk directly on your mobile phone).

- 1 Touch  or  to turn private mode on or off.

NOTES

- If two mobile phones are connected to this product and the first phone is set to private mode, you can receive incoming calls on the second phone while maintaining the call in progress on the first phone.
- When two mobile phones are connected to this product and private mode of the first phone is turned off, if an incoming call on the second phone is answered while a call is in progress on the first phone or while dialling or receiving a call on the first phone, the call, dialling, or receiving on the first phone is ended.

Adjusting the other party's listening volume

This product can be adjusted to the other party's listening volume.

- 1 Touch  to switch between the three volume levels.

Notes for hands-free phoning

► General notes

- Connection to all mobile phones featuring Bluetooth wireless technology is not guaranteed.
- The line-of-sight distance between this product and your mobile phone must be 10 metres or less when sending and receiving voice and data via Bluetooth technology.
- With some mobile phones, the ring sound may not be output from the speakers.
- If private mode is selected on the mobile phone, hands-free phoning may be disabled.

► Registration and connection

- Mobile phone operations vary depending on the type of mobile phone. Refer to the instruction manual that came with your mobile phone for detailed instructions.
- When phone book transfer does not work, disconnect your phone and then perform pairing again from your phone to this product.

► Making and receiving calls

- You may hear a noise in the following situations:
 - When you answer the phone using the button on the phone.
 - When the person on the other end of the line hangs up the phone.
- If the person on the other end of the line cannot hear the conversation due to an echo, decrease the volume level for hands-free phoning.
- With some mobile phones, even after you press the accept button on the mobile phone when a call comes in, hands-free phoning may not be performed.
- The registered name will appear if the phone number is already registered in the phone book. When the same phone number is registered under different names, only the phone number will be displayed.

► The received call and dialled number histories

- You cannot make a call to the entry of an unknown user (no phone number) in the received call history.
- If calls are made by operating your mobile phone, no history data will be recorded in this product.

► Phone book transfers

- If there are more than 1 000 phone book entries on your mobile phone, not all entries may download completely.
- Depending on the phone, this product may not display the phone book correctly.
- If the phone book in the phone contains image data, the phone book may not be transferred correctly.
- Depending on the mobile phone, phone book transfer may not be available.

Bluetooth audio

Before using the Bluetooth audio player, register and connect the device to this product (page 10).

NOTES

- Depending on the Bluetooth audio player connected to this product, the available operations with this product may be limited to the following two levels:
 - A2DP (Advanced Audio Distribution Profile): Only playing back songs on your audio player is possible.
 - A2DP and AVRCP (Audio/Video Remote Control Profile): Playing back, pausing, selecting songs, etc., are possible.
- Depending on the Bluetooth device connected to this product, the available operations with this product may be limited or differ from the descriptions in this manual.
- While you are listening to songs on your Bluetooth device, refrain from operating the phone function as much as possible. If you try operating, the signal may cause noise for song playback.
- When you are talking on the Bluetooth device connected to this product via Bluetooth, it may pause playback.

1 Press .

2 Touch  then .

The system setting screen appears.

3 Touch [AV Source Settings].

4 Confirm that [Bluetooth Audio] is turned on.

5 Press .

6 Touch [AV].

The AV source screen appears.













7 Touch [Bluetooth Audio].

The Bluetooth audio playback screen appears.

Basic operation

Bluetooth audio playback screen



	Track number indicator
	Switches between playback and pause.
	Skips files forwards or backwards. <ul style="list-style-type: none">• By pressing  then touch  or , you can also skip files forwards or backwards.• By pressing  then touch and hold  or , you can also perform fast reverse or fast forwards.
	Sets a repeat play range.
	Plays files in random order.
	Selects a file or folder from the list to playback. <p>NOTE This function is available only when the AVRCP version of the Bluetooth device is 1.4 or higher.</p>
	Switches among the Bluetooth devices when the devices are connected to this product via Bluetooth (page 11).

AV source

Supported AV source

You can play or use the following sources with this product.

- Radio
- CD
- Disc (compressed audio or video files on discs)
- DVD-Video
- USB

The following sources can be played back or used by connecting an auxiliary device.

- iPod
- Spotify®
- Bluetooth® audio
- TV
- AV input (AV)
- AUX

Displaying the AV operation screen

- 1 Press  then touch the AV operation key.
The AV operation screen appears.



①



Displays the source list.





Selects or customises the equaliser curve (page 40).

Selecting a source

Source on the AV source selection screen

- 1 Press  then touch .
- 2 Touch the source icon.
When you select [Source OFF], the AV source is turned off.

Source on the source list



- 1 Press  then touch the AV operation key.
- 2 Touch .
- 3 Touch the source key.
When you select [Source OFF], the AV source is turned off.

Changing the display order of source



NOTE

This function is available only when you stop your vehicle in a safe place and apply the handbrake.

Changing the display order of source icons

- 1 Press  then touch .
- 2 Touch and hold the source icon and drag the icon to the desired position.





Changing the display order of source keys

- 1 Press  then touch the AV operation key.
- 2 Touch .
- 3 Touch .
- 4 Drag the source key to the desired position.

Adjusting the range of favourite source icons area



NOTE

This function is available only when you stop your vehicle in a safe place and apply the handbrake.

- 1 Press .
- 2 Touch and hold .
 appears at the top left of the favourite source icons.
- 3 Drag  to the desired position.
When you finish adjusting, press .

Radio







Starting procedure





- 1 Press  then touch .
- 2 Touch [Radio].
The Radio screen appears.

Basic operation







Radio screen



	 Recalls the preset channel stored to a key from memory.
	 Stores the current broadcast frequency to a key.
	Displays the preset channel list. Select an item on the list ([1] to [6]) to switch to the preset channel.
	Selects the FM1, FM2, FM3, or AM band.
	Performs BSM (best stations memory) function (page 17).

 	 Manual tuning
	Seek tuning or non stop seek tuning Releasing the key in a few seconds skips to the nearest station from the current frequency. Keep holding the key for long seconds to perform non stop seek tuning.
	Searches for a broadcast by PTY information (page 17).

TIPS





- By pressing  then touch  or , you can also switch the preset channels.
- By pressing  then touch and hold  or  and releasing it, you can also perform seek tuning.

Searching by PTY information

You can tune into a station using PTY (Programme Type Identification) information.

NOTE

This function is available when the FM tuner is selected.

- 1 Touch .
- 2 Touch  or  to select the item.
The following items are available:
[News&Info], [Popular], [Classics], [Others].
- 3 Touch  to start searching.

TIP

If you touch [Cancel], the searching process is cancelled.

Storing the strongest broadcast frequencies (BSM)

The BSM (best stations memory) function automatically stores the six strongest broadcast frequencies under the preset channel keys [1] to [6].

NOTES



- Storing broadcast frequencies with BSM may replace those you have already saved.
- Previously stored broadcast frequencies may remain stored if the number of frequencies stored has not reached the limit.

- 1 Touch  to begin search.
While the message is displayed, the six strongest broadcast frequencies will be stored under the preset channel keys in the order of their signal strength.

To cancel the storage process

- 1 Touch [Cancel].

Radio settings

- 1 Press .
- 2 Touch  then .
The system setting screen appears.
- 3 Touch [AV Source Settings].
- 4 Touch [Radio settings].

The menu items vary according to the source.

Menu Item	Description
[Local] [Off] FM: [Level1] [Level2] [Level3] [Level4] AM: [Level1] [Level2]	Local seek tuning allows you to only tune into radio stations with sufficiently strong signals. NOTES • The FM [Level4] (AM [Level2]) setting allows reception of only stations with the strongest signals. • This setting is available only when [Radio] is selected as the source.
[FM Step]*1 [100kHz] [50kHz] [AM Step]*1 [9kHz] [10kHz]	You can switch the seek tuning step for the FM band, and the seek/manual tuning step for the AM band. NOTE For the FM band, the manual tuning step is fixed to 50 kHz.
[Regional]*2 [On] [Off]	Switches whether the area code is checked during the Auto PI search.
[Alternative FREQ]*2 [On] [Off]	Allow the unit to retune to a different frequency providing the same station. NOTE This menu is available only when [Location Setting] is [Australia] (page 36).

Menu Item	Description
[Auto PI]*1 [On] [Off]	Searches for the same PI (Programme Identification) code broadcast station from all frequency bands automatically when the broadcasting station contains RDS data. NOTE Even if you set to [Off], the PI search is automatically performed when the tuner cannot get a good reception.
[Alarm Interrupt]*2 [On] [Off]	The alarm broadcast can be received from the last selected frequency, interrupting the other sources.
[TA Interrupt]*2 [On] [Off]	Receives the traffic announcement from the last selected frequency, interrupting the other sources.
[News Interrupt]*2 [On] [Off]	Interrupt the currently selected source with news programmes.

*1 This setting is available only when the source is off.

*2 This function is available only when you receive the FM band.



TV tuner

You can watch the TV by connecting the TV tuner such as GEX-1550DTV (sold separately) to this product. For details of connection, refer to the TV tuner operation manual.

NOTE

The following description is different from the TV tuner operation manual.

Starting procedure

- 1 Press  then touch .
- 2 Touch [TV].
The TV screen appears.

Basic operation

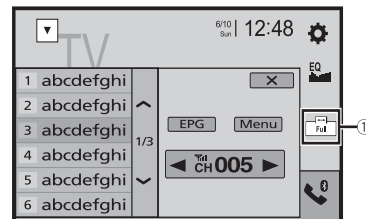

TV screen (Example)



①

Switches the screen mode (page 45).
[Full]—[Normal]

TIP

By pressing  then touch  or , you can also switch the preset channels.

Disc

Inserting and ejecting a disc

You can play a normal music CD, Video-CD, or DVD-Video using the built-in drive of this product.

⚠ CAUTION

Do not insert anything other than a disc into the disc-loading slot.

Inserting a disc

1 Insert a disc into the disc-loading slot.

The source changes and then playback will start.

NOTE







If the disc is already set, select [Disc] as the playing source.

Ejecting a disc

1 Press .

Basic operation





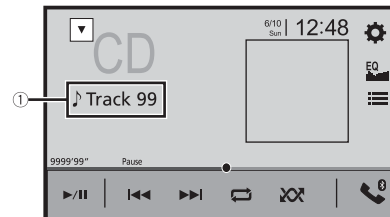

TIPS

- By pressing  then touch  or , you can also skip files/chapters forwards or backwards.
- By pressing  then touch and hold  or , you can also perform fast reverse or fast forwards.
- If a Video-CD with PBC (playback control) On is being played,  appears.
- You can set the screen size for the video image (page 45).

Audio source

Audio source screen



	Track number indicator
	Switches between playback and pause.
	Skips files forwards or backwards.
	Sets a repeat play for the current disc/the current track.
	Plays or does not play tracks in random order.
	Selects a track from the list. Touch a track on the list to play back.









Video source

⚠ CAUTION

For safety reasons, video images cannot be viewed while your vehicle is in motion. To view video images, stop in a safe place and apply the handbrake.

Video source screen 1

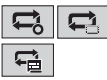

①	Hides the touch panel keys. To display the keys again, touch anywhere on the screen.
	Performs fast reverse or fast forwards. Touch again to change the playback speed.
	Stops playback.
	Performs frame-by-frame playback. 
	Performs slow-motion playback. Each time you touch  , it changes the speed in four steps in the following order: 1/16 -> 1/8 -> 1/4 -> 1/2
	Displays the DVD menu. NOTE This function may not work properly with some DVD disc content. In that case, use touch panel keys to operate the DVD menu.
	Sets a repeat play for all files/the current chapter/the current title.
	Switches the audio/subtitle language.
	Displays the hidden function bar. TIP You can also display the hidden function bar by flicking the bar from the right to the left.



Searches for the part you want to play.

Touch [Title], [Chapter], [10Key], or [Track] then input the desired number from [0] to [9].

To start playback from the number you registered, touch .

TIPS

- To cancel an input number, touch [C].
- For DVD-Videos, you can select [Title], [Chapter] or [10Key].
- For Video-CDs, you can select [Track] or [10key].*



Skips files/chapters forwards or backwards.

* PBC (playback control) only

Video source screen 2

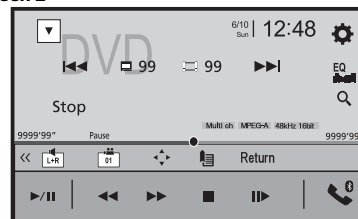

Displays the hidden function bar.

TIP

You can also display the hidden function bar by flicking the bar from the left to the right.



Selects the audio output from [L+R], [Left], [Right], [Mix].

This function is available for Video-CDs and DVDs recorded with LPCM audio.



Changes the viewing angle (Multi-angle).

This function is available for DVDs featuring multi-angle recordings.



Displays the DVD menu keypad.

If items on the DVD menu appear, the touch panel keys may overlay them. If so, select an item using these touch panel keys.

Touch , , , or  to select the menu item then touch .

NOTE

The way to display the menu differs depending on the disc.

TIP

If you touch , you can operate the DVD menu directly.

	<p>Resumes playback (Bookmark). This function is available for DVD-Video. You can memorise one point as a Bookmark for a disc (up to five discs). To clear the bookmark on the disc, touch and hold this key.</p>
Return	<p>Returns and begins playback from the specified point. This function is available for DVD-Video and Video-CDs featuring PBC (playback control).</p>

Compressed files

Inserting and ejecting media

You can play compressed audio, compressed video, or still image files stored in a disc or an external storage device.

⚠ CAUTION

Do not insert anything other than a disc into the disc-loading slot.

Inserting a disc

- 1 **Insert a disc into the disc-loading slot.**
The source changes and then playback will start.

NOTE

If the disc is already set, select [Disc] as the playing source.

Ejecting a disc

- 1 Press .

Plugging a USB storage device

- 1 **Pull out the plug from the USB port of the USB cable.**
- 2 **Plug a USB storage device into the USB cable.**

NOTES

- This product may not achieve optimum performance with some USB storage devices.
- Connection via a USB hub is not possible.
- A USB cable is required for connection.

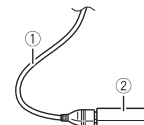

①	USB cable
②	USB storage device

Unplugging a USB storage device

- 1 Pull out the USB storage device from the USB cable.

NOTES

- Check that no data is being accessed before pulling out the USB storage device.
- Turn off (ACC OFF) the ignition switch before unplugging the USB storage device.

Starting procedure



For Disc

- 1 Insert the disc (page 21).

TIP







If the disc is already set, select [Disc] as the playing source.

For USB

- 1 Press  then touch .
- 2 Plug the USB storage device into the USB cable (page 21).
- 3 Touch [USB].
Playback is performed in order of folder numbers. Folders are skipped if they contain no playable files.

Basic operation











TIPS



- By pressing  then touch  or , you can also skip files/chapters forwards or backwards.
- By pressing  then touch and hold  or  on the audio or video file, you can also perform fast reverse or fast forwards.
- You can set the screen size for the video and image files (page 45).

Audio source

Audio source screen 1 (Example: USB)







①	<p>Displays the link search screen. Touch the song to play back followed by touching the song information, after switching to Music Browse mode (page 23).</p> <p>TIP If you touch the artwork, the list of songs in the album is displayed.</p> <p>NOTE This function is available for the USB storage device only.</p>
	Switches between playback and pause.
 	Skips files forwards or backwards.
 	Sets a repeat play range for all files/the current folder/the current file.
 	
	
 	Plays files or does not play in random order.
	Displays the hidden function bar. TIP You can also display the hidden function bar by flicking the bar from the right to the left.

	<p>Switches the following media file types.</p> <p>[Music]: Compressed audio files [Video]: Compressed video files [CD-DA]: Audio data (CD-DA) [Photo]: Image files</p>
	<p>Selects a file from the list. Touch a file on the list to playback.</p> <p>TIP Touching a folder on the list shows its contents. You can play a file on the list by touching it.</p> <p>NOTE When you play compressed audio files stored in a USB storage device, you can search for a file using Music Browse (page 23).</p>

Audio source screen 2 (Example: USB)





	<p>Displays the hidden function bar.</p> <p>TIP You can also display the hidden function bar by flicking the bar from the left to the right.</p>
	<p>Selects the previous folder or the next folder.</p>
	<p>Constructs the database for using the Music Browse mode (page 23).</p>
	<p>Switches the current music information display.</p>

▶ Selecting a file using Music Browse mode

You can select files to play back using the category list if the files contain tag information.

NOTES

- This function is available for the USB storage device only.
- Music Browse mode cannot be held once the power is turned off.

- 1 Touch  to create a database.**
Music Browse mode will be available after the database has been created.
- 2 Touch .**
- 3 Touch the desired category to display the file list.**
- 4 Touch the item.**
Refine the item until the desired song title or file name is displayed on the list.
- 5 Touch the desired song title or file name to play back.**
If the selection made with Music Browse has been cancelled, you can switch to Music Browse mode again by touching the [Tag] tab on the file/folder list screen and touching the desired track.

TIP

Once the database is created in the USB storage, there is no need to create the database again as long as the same contents are saved. To enter the Music Browse mode directly, touch  and then touch [Tag] before selecting the song.



Video source









CAUTION

For safety reasons, video images cannot be viewed while your vehicle is in motion. To view video images, stop in a safe place and apply the handbrake.

Video source screen (Example: USB)



	<p>Hides the touch panel keys. To display the keys again, touch anywhere on the screen.</p>
	<p>Switches between playback and pause.</p>

	Performs fast reverse or fast forwards. Touch again to change the playback speed.
	Stops playback.
	Performs frame-by-frame playback.
	Performs slow-motion playback.
	Sets a repeat play range for all files/the current folder/the current file.
	Switches the audio/subtitle language. NOTE Switching of the subtitle function is only available on disc.
	Switches the following media file types. [Music]: Compressed audio files [Video]: Compressed video files [CD-DA]: Audio data (CD-DA) [Photo]: Image files
	Selects a file from the list. Touch a file on the list to playback. TIP Touching a folder on the list shows its contents. You can play a file on the list by touching it.
	Skips files forwards or backwards.









Still image source

TIPS

- Image files are not displayed in the rear display.
- By pressing [≡] then touch and hold [◀] or [▶] on the still image file, you can search through 10 image files at a time. If the file currently being played is the first or last file in the folder, the search is not performed.

Still image screen



	Hides the touch panel keys. To display the keys again, touch anywhere on the screen.
	Switches between playback and pause.
	Skips files forwards or backwards.
	Selects the previous folder or the next folder.
	Saves the current images as the wallpaper. Touch the following items then touch [Yes] to overwrite the image. [As AV Screen]: Saves the image as the wallpaper for the AV screen. [As HomeScreen]: Saves the image as the wallpaper for the top menu screen. [As Both]: Saves the image as the wallpaper for both the AV screen and top menu screen. NOTE If you save the new image, the current wallpaper is overwritten except for the preset image.
	Rotates the displayed picture 90° clockwise.
	Sets a repeat play range for all files/the current folder.
	Plays all files in the current repeat play range or does not play them in random order.
	Switches the following media file types. [Music]: Compressed audio files [Video]: Compressed video files [CD-DA]: Audio data (CD-DA) [Photo]: Image files

**Selects a file from the list.**

Touch a file on the list to playback.

TIP

Touching a folder on the list shows its contents. You can play a file on the list by touching it.

iPod

Connecting your iPod

When connecting an iPod to this product, the settings are automatically configured according to the device to be connected. For details of the compatibility, refer to *Compatible iPod/iPhone models* (page 58).

NOTES

- Depending on the generation or version of the iPod, some functions may not be available.
- Do not delete the Apple Music® app from your iPod, since some functions may not be available.

1 Connect your iPod.







- iPhone or iPod via USB or Bluetooth

2 Press  then touch .**3 Touch [iPod].****NOTES**

- For USB connection, refer to *iPod/iPhone with Lightning connector* (page 49) or *iPhone with 30-pin connector* (page 49).
- For Bluetooth connection, see page 10.

Basic operation







TIPS

- By pressing  then touch  or , you can also skip files forwards or backwards.
- By pressing  then touch and hold  or , you can also perform fast reverse or fast forwards.

Audio source

Audio source screen 1



<p>①</p>	<p>Displays the link search screen. Select a song from the list related to the song currently playing.</p> <p>TIP If you touch the artwork, the list of songs in the album is displayed.</p> <p>NOTE This function is not available while playing Apple Music Radio.</p>
	<p>Switches between playback and pause.</p>
	<p>Skips files forwards or backwards.</p>
	<p>Sets a repeat play range for all in the selected list/the current song.</p>
	<p>Plays songs within the selected list/album randomly.</p>
	<p>Displays the hidden function bar.</p> <p>NOTE Only available when audiobook is played.</p>
	<p>Switches among connected devices.</p>



Selects a song from the list.

Touch the category then the title of the list to playback of the selected list.

TIPS

- If you use English as the system language, the alphabet search function is available. Touch the initial search bar to use this function.
- When you touch Apple Music Radio station in the list screen, Apple Music Radio screen appears (page 26).

NOTES

- Depending on the generation or version of the iPod, some functions may not be available.
- Only 16 000 songs in the iPod are available in the list if the iPod has more than 16 000 songs. Available songs depend on the iPod.

Audio source screen 2

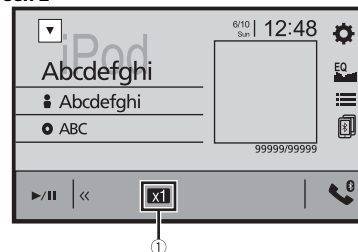

<p>①</p>	<p>Changes the audiobook speed. Normal—Fast—Slow</p>
	<p>Displays the hidden function bar.</p>

Apple Music® Radio source

Important

Apple Music Radio may not be available in your country or region. For details about Apple Music Radio, visit the following site: <http://www.apple.com/music/>

NOTE

This function is only available when using the iPod function with iOS 8 or higher (up to iOS 11) installed on iPhone 7, iPhone 7 Plus, iPhone SE, iPhone 6s, iPhone 6s Plus, iPhone 6, iPhone 6 Plus, iPhone 5s, iPhone 5c, iPhone 5 or iPod touch (5th and 6th generation).

Apple Music Radio screen



	Switches between playback and pause.
	<p>Displays the pop-up menu for Apple Music Radio.</p> <ul style="list-style-type: none"> • Touch [Play More Like This] to play back songs similar to the current song. • Touch [Play Less Like This] to set it not to play back the current song again. • Touch [Add to iTunes Wish List] to add the current song to the iTunes wish list. <p>NOTE This function may not be used depending on your Apple Music account status.</p>
	Skips tracks forwards.

WebLink™

WebLink lets you enjoy compatible smartphones apps in the car. You can operate WebLink compatible applications with finger gestures such as tapping, dragging, scrolling, or flicking on the screen of this product.

NOTES

- The supported finger gestures may vary depending on the WebLink compatible application.
- To use WebLink, you must first install the WebLink Host app on the iPhone or smartphone. For details about the WebLink Host app, visit the following site: <https://www.abaltatech.com/weblink/>
- Be sure to read Using app-based connected content (page 58) before you perform this operation.
- Copyright protected files such as DRM cannot be played.

WARNING

Certain uses of the iPhone or smartphone may not be legal while driving in your jurisdiction, so you must be aware of and obey any such restrictions. If in doubt as to a particular function, only perform it while the car is parked. No feature should be used unless it is safe to do so under the driving conditions you are experiencing.

Using WebLink

Important

- Pioneer is not liable for any issues that may arise from incorrect or flawed app-based content.
- The content and functionality of the supported applications are the responsibility of the App providers.
- In WebLink, functionality through the product is limited while driving, with available functions determined by the App providers.
- Availability of WebLink functionality is determined by the App provider, and not determined by Pioneer.
- WebLink allows access to applications other than those listed that are subject to limitations while driving.

Starting procedure

When connecting an iPhone or a smartphone to this product, the settings are automatically configured according to the device to be connected.

TIPS

- Touch the desired application icon after the WebLink app is launched.
- If you connect your device to this product while a WebLink compatible application is already running, the application operation screen will appear on this product.
- The desired application is launched, and the application operation screen appears.
- Press to go back to the top menu screen.

WebLink

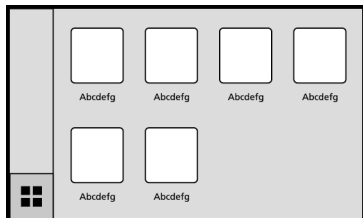

Displays the main menu of the WebLink source screen.

TIP

When the rear display is connected to this unit, video from the WebLink screen can be displayed to the rear display except while the AV source with video content is active even while driving.



For iPhone users

System requirement

iOS 10.0 or higher (up to iOS 11.x)

NOTE

iPhone 4s is not available on the WebLink.

- 1 **Unlock your iPhone and connect it to this product via USB.**
Refer to iPod/iPhone with Lightning connector (page 49).
- 2 Press .
- 3 Touch .
- 4 Touch [WebLink].
- 5 **Touch desired icon in the tab.**
The WebLink app is launched.



For smartphone (Android™) users

System requirement

Android 5.0 or higher (up to Android 8.x)

NOTES

- [USB MTP] is set to [Off] to use WebLink (page 35).

- The video playback capability depends on the connected Android device.
- 1 **Unlock your smartphone and connect it to this product via USB.**
Refer to Smartphone (Android device) (page 49).
 - 2 Press .
 - 3 Touch .
 - 4 Touch [WebLink].
 - 5 **Touch desired icon in the tab.**
The WebLink app is launched.

Using the audio mix function

You can output the audio mixing AV source and an application for iPhone or smartphone when WebLink is used.

NOTE

Depending on the application or AV source, this function may not be available.

- 1 **Start up the WebLink.**
- 2 Press VOL (+/-).
The audio mix menu will be displayed on the screen.

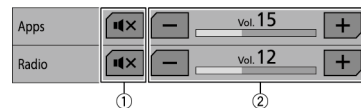

①	Touch to mute. Touch again to cancel mute.
②	Adjusts the audio volume.

Apple CarPlay™

You can operate iPhone applications with finger gestures such as tapping, dragging, scrolling, or flicking on the screen of this product.

Compatible iPhone models

For details about compatibility of iPhone models, refer to the following website.
<http://www.apple.com/ios/carplay>

NOTE

The compatible finger gestures vary depending on the application for the iPhone.

⚠ WARNING

Certain uses of the iPhone may not be legal while driving in your jurisdiction, so you must be aware of and obey any such restrictions. If in doubt as to a particular function, only perform it while the car is parked. No feature should be used unless it is safe to do so under the driving conditions you are experiencing.

Using Apple CarPlay

🔔 Important

Apple CarPlay may not be available in your country or region.

For details about Apple CarPlay, visit the following site:

<http://www.apple.com/ios/carplay>

- The content and functionality of the supported applications are the responsibility of the App providers.
- In Apple CarPlay, usage is limited while driving, with availability of functions and content determined by the App providers.
- Apple CarPlay allows access to applications other than those listed that are subject to limitations while driving.
- PIONEER IS NOT RESPONSIBLE AND DISCLAIMS LIABILITY FOR THIRD PARTY (NON-PIONEER) APPS AND CONTENT, INCLUDING WITHOUT LIMITATION ANY INACCURACIES OR INCOMPLETE INFORMATION.

Setting the driving position

To achieve optimum usability of Apple CarPlay, set the driving position setting correctly according to the vehicle. The setting will be applied the next time an Apple CarPlay compatible device is connected to this product.

1 Press .

2 Touch  then .

The system setting screen appears.

3 Touch [Driving Position].

4 Touch the item.

[Left]

Select for a left-hand drive vehicle.

[Right]

Select for a right-hand drive vehicle.

Starting procedure

1 Connect an Apple CarPlay compatible device to this product via USB.

2 Press .

3 Touch .

4 Touch [Apple CarPlay].

5 Touch Apple CarPlay icon in the tab.

The application screen appears.

TIP

You can use Siri function by pressing  button once Apple CarPlay is activated.

NOTES

- For details on USB connection, refer to iPod/iPhone with Lightning connector (page 49).
- If an Apple CarPlay compatible device has been connected and another screen is displayed, touch [Apple CarPlay] on the top menu screen to display the Application menu screen.
- The Bluetooth connection with the Apple CarPlay compatible device will be terminated automatically if Apple CarPlay is turned on. While Apple CarPlay is turned on, only a Bluetooth audio connection will be possible for devices other than the device connected via Apple CarPlay.
- Hands-free phoning via Bluetooth wireless technology is not available while Apple CarPlay is on. If Apple CarPlay is turned on during a call on a mobile phone other than an Apple CarPlay compatible device, the Bluetooth connection will be terminated after the call ends.

Adjusting the volume

You can adjust the guidance volume separately from the main sound volume when Apple CarPlay is used.

1 While Apple CarPlay is activated, press VOL (+/-).

The volume menu will be displayed on the screen.

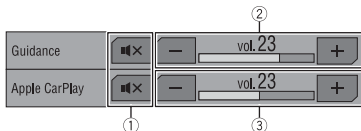

①	Touch to mute. Touch again to cancel mute.
②	Touch [+] / [-] to adjust the guidance volume.
③	Displays the main sound volume. To adjust the main sound volume, press VOL (+/-) on the unit or touch [+] / [-].

NOTE

The volume menu is displayed for four seconds. If the menu disappears, press **VOL (+/-)** again. The menu reappears.

Spotify®

To enjoy Spotify as you drive, first download the Spotify app to your iPhone or smartphone. You can download it from the iTunes App Store or Google Play. Choose a free account or a paid Premium account, either in the app or at spotify.com. A Premium account gives you more features like offline listening. If you have Spotify already, please update the app so you have the latest version then connect your phone to your car. Now you can take your music on the road.

⚠ WARNING

Certain uses of the iPhone or smartphone may not be legal while driving in your jurisdiction, so you must be aware of and obey any such restrictions. If in doubt as to a particular function, only perform it while the car is parked. No feature should be used unless it is safe to do so under the driving conditions you are experiencing.

🔑 Important

- To use Spotify, you need to connect to the Internet via 3G, EDGE, LTE (4G), or a Wi-Fi network. If the data plan for your iPhone or smartphone does not provide for unlimited data usage, additional charges from your carrier may apply.
- For information on the countries and regions where Spotify can be used, take a look at <https://www.spotify.com/us/select-your-country/>.

Limitations:

- Depending on the availability of the Internet, you may not be able to receive the Spotify service.
- The Spotify service is subject to change without notice. The service could be affected by any of the following: firmware version of the iPhone or smartphone, firmware version of the Spotify application, changes to the Spotify music service.
- Certain functions of the Spotify service are not available when accessing the service through Pioneer car audio/video products.
- Spotify is a music service not affiliated with Pioneer. More information is available at <https://support.spotify.com/>.
- The Spotify application is available for most iPhone and smartphone, please visit <https://support.spotify.com/> for the latest compatibility information.



Listening to Spotify

Update the firmware of the Spotify application to the latest version before use.

1 Unlock the mobile device and connect it to this product.

- iPhone via USB or Bluetooth
- Smartphone via Bluetooth

2 Press .

- 3 Touch  then .
- 4 Touch [AV Source Settings].
- 5 Confirm that [Spotify] is turned on.
- 6 Press  then touch [AV].
- 7 Touch [Spotify].







NOTES



- For details on Bluetooth connection, see page 10.
- For details on USB connection for iPhone, refer to iPod/iPhone with Lightning connector (page 49) or iPhone with 30-pin connector (page 49).

Basic operation

Playback screen 1 (Track)





	Switches between playback and pause.
 	Skips tracks forwards or backwards. TIP By pressing  then touch  , you can skip tracks forwards.
	Switches to radio mode.
	Saves or deletes the current song information to or from Your Music.

	Displays the hidden function bar. TIP You can also display the hidden function bar by flicking the bar from the right to the left.
	Switches among connected devices.
	Selects a track or station from the list. Your Music: Selects a track or station from the list of saved song information. Browse: Selects a track from the category list. Radio: Selects a station from the station list. Recently Played: Selects a track from recently played.









Playback screen 2 (Track)



	Displays the hidden function bar. TIP You can also display the hidden function bar by flicking the bar from the left to the right.
	Sets a repeat play range.
	Plays tracks in random order.



Playback screen 1 (Radio mode)



	Switches between playback and pause.
	Skips tracks forwards or backwards. TIP By pressing  then touch  , you can skip songs forwards. NOTE The number of tracks that are skipped varies depending on the application.
	Starts new radio mode.
	Saves or deletes the current song information to or from Your Music.
	Displays the hidden function bar. TIP You can also display the hidden function bar by flicking the bar from the right to the left.
	Switches among connected devices.
	Selects a track or station from the list. Your Music: Selects a track or station from the list of saved song information. Browse: Selects a track from the category list. Radio: Selects a station from the station list. Recently Played: Selects a track from recently played.

Playback screen 2 (Radio mode)



	Displays the hidden function bar. TIP You can also display the hidden function bar by flicking the bar from the left to the right.
	Gives a Thumbs Up to the playing track.
	Gives a Thumbs Down to the playing track and skips to the next track. NOTE The number of tracks that are skipped varies depending on the application.

AUX

You can display the video image output by the device connected to video input.





⚠ CAUTION

For safety reasons, video images cannot be viewed while your vehicle is in motion. To view video images, stop in a safe place and apply the handbrake.

NOTE

A Mini-jack AV cable (sold separately) is required for connection. For details, refer to External video component and the display (page 49).

Starting procedure

- 1 Press .
- 2 Touch  then .
- 3 Touch [Input/Output settings].
- 4 Confirm that [AUX Input] is turned on.
- 5 Press  then touch .
- 6 Touch [AUX].
The AUX screen appears.

Basic operation

AUX screen

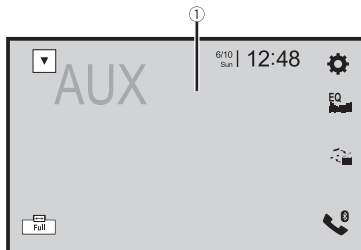

①

Hides the touch panel keys.

To display the keys again, touch anywhere on the screen.

TIP

You can set the screen size for the video image (page 45).



Switches between the video input and audio input.





AV input

You can display the video image output by the device connected to video or camera input. For details, refer to External video component and the display (page 49) or Camera (page 49).

CAUTION

For safety reasons, video images cannot be viewed while your vehicle is in motion. To view video images, stop in a safe place and apply the handbrake.







Starting procedure

- 1 Press .
- 2 Touch  then .
- 3 Touch [Input/Output settings].
- 4 Touch [AV Input].
- 5 Touch [Source] for AV source or [Camera] for camera.
- 6 Press  then touch .
- 7 Touch [AV] for AV source or [Camera View] for connected camera view.
The video image is displayed on the screen.

Settings

You can adjust various settings in the main menu.

Displaying the setting screen

- 1 Press .
- 2 Touch .
- 3 Touch one of the following categories, then select the options.
 -  System settings (page 34)
 -  Theme settings (page 39)
 -  Audio settings (page 39)
 -  Video settings (page 43)
 -  Bluetooth settings (page 10)

System settings

The menu items vary according to the source.

[AV Source Settings]

Menu Item	Description
[Radio settings]	(page 17)
[Bluetooth Audio] [On] [Off]	Setting Bluetooth audio source activation.
[Spotify] [On] [Off]	Setting Spotify source activation.

[Beep Tone]

Menu Item	Description
[Beep Tone] [On] [Off]	Select [Off] to disable the beep sound when the button is pressed or the screen is touched.

[Auto Mix]

Menu Item	Description
[Auto Mix] [On] [Off]	Select whether to perform mixing the sound output from WebLink and AV source sound automatically.

[Input/Output settings]

Menu Item	Description
[USB MTP] [Off] [On]	Select whether or not to activate USB MTP (Media Transfer Protocol) connection.
[WebLink Sound]	Set where the sound for WebLink is output when it is used with a smartphone. NOTE The sound may not be output from this unit when using WebLink with certain smartphone models. In this case, select [Smartphone].
[AVH]	The sound is output from the speakers of this unit.
[Smartphone]	The sound is output from the speakers of the smartphone. NOTE With an iPhone, the sound is always output from the speakers of this unit.
[AV Input] [Source] [Camera] [Off]	Select AV input source (page 34).
[AUX Input] [On] [Off]	Set to [On] for AUX source (page 33).

[Camera settings]

A separately sold rear view camera (e.g. ND-BC8) is required for utilising the rear view camera function. (For details, consult your dealer.)

►Rear view camera

This product features a function that automatically switches to the full-screen image of the rear view camera installed on your vehicle when the gearstick is in the REVERSE (R) position.

►Camera for Camera View mode

Camera View can be displayed at all times. Note that with this setting, the camera image is not resized to fit, and that a portion of what is seen by the camera is not viewable. To display the camera image, touch [Camera View] on the AV source selection screen (page 15).

NOTES

- To set the rear view camera as the camera for Camera View mode, set [Back Camera Input] to [On] (page 35).
- When using the 2nd camera, set [AV Input] to [Camera] (page 34).
- When the camera view of both the rear view camera and 2nd camera are available, the key to switch the display appears. Touch this key to switch the display between the rear view image and 2nd camera image.

⚠ CAUTION

Pioneer recommends the use of a camera which outputs mirror reversed images, otherwise the screen image may appear reversed.

- Immediately verify whether the display changes to the rear view camera image when the gearstick is moved to REVERSE (R) from another position.
- When the screen changes to full-screen rear view camera image during normal driving, switch to the opposite setting in [Camera Polarity].
- If you touch  while the camera image is displayed, the displayed image turns off temporarily.

Menu Item	Description
[Back Camera Input] [Off] [On]	Setting rear view camera activation.
[Camera Polarity]	Setting the polarity of the rear view camera.
[Battery]	The polarity of the connected lead is positive.
[Ground]	The polarity of the connected lead is negative. NOTE This function is available when [Back Camera Input] is set to [On].
[Parking Assist Guide] [On] [Off]	You can set whether to display the parking assist guidelines on the rear view camera images when backing up your vehicle.

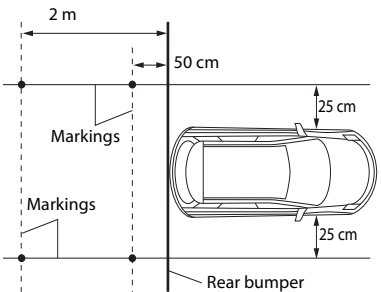
Menu Item	Description
[Parking Assist Guide Adjust]	<p>Adjusting the guidelines by dragging or touching ▲/▼/◀/▶/◀/▶ on the screen. Touch [Default] to reset the settings.</p> <p>⚠ CAUTION</p> <ul style="list-style-type: none"> When adjusting the guidelines, be sure to park the vehicle in a safe place and apply the handbrake. Before getting out of the car to place the markings, be sure to turn the ignition switch off (ACC OFF). The range projected by the rear view camera is limited. Also, the vehicle width and distance guidelines displayed on the rear view camera image may differ from the actual vehicle width and distance. (The guidelines are straight lines.) The image quality may deteriorate depending on the usage environment, such as at night or in dark surroundings. <p>NOTES</p> <ul style="list-style-type: none"> This setting is available only when you stop your vehicle in a safe place and apply the handbrake. Using packing tape or similar tape place markings as shown below before setting up the guidelines so that the guidelines can be overlaid to the markings. 

[System Language]

Menu Item	Description
[System Language]	<p>Select the system language.</p> <p>NOTES</p> <ul style="list-style-type: none"> If the embedded language and the selected language setting are not the same, the text information may not display properly. Some characters may not be displayed properly.

[Location Setting]

Menu Item	Description
[Location Setting] [South America] [Australia]	Select the using location.

[Steering Wheel Control]

Menu Item	Description
[Steering Wheel Control] [With Adapter] [W/o Adapter]	<p>Select [With Adapter] or [W/o Adapter] according to your wired remote control.</p> <p>NOTES</p> <ul style="list-style-type: none"> This setting is available only when you stop your vehicle in a safe place and apply the handbrake. Depending on your vehicle, this function may not work properly. In this case, contact your dealer or an authorised PIONEER Service Station. Please use a PIONEER wiring harness for each car model when [With Adapter] mode is engaged, otherwise select [W/o Adapter].

[Demo Mode]

Menu Item	Description
[Demo Mode] [On] [Off]	Setting the demo mode.

[Restore Settings]

Menu Item	Description
[All Settings]	<p>Touch [Restore] to restore the settings to the default settings.</p> <p>CAUTION</p> <p>Do not turn off the engine while restoring the settings.</p> <p>NOTES</p> <ul style="list-style-type: none"> This setting is available only when you stop your vehicle in a safe place and apply the handbrake. The source is turned off and the Bluetooth connection is disconnected before the process starts. Before starting the restore process, disconnect any device that is connected to the USB port. Otherwise, some settings may not be restored correctly.

[Touch panel calibration]

If you feel that the touch panel keys on the screen deviate from the actual positions that respond to your touch, adjust the response positions of the touch panel screen.

NOTES

- Do not use sharp pointed tools such as ballpoint or mechanical pens. They may damage the screen.
- Do not turn off the engine while saving the adjusted position data.
- This setting is available only when you stop your vehicle in a safe place and apply the handbrake.

Menu Item	Description
[Touch panel calibration]	<ol style="list-style-type: none"> Touch [Yes]. Touch two corners of the screen along the arrows then touch the centres of the two [+] marks at the same time twice. Press [■]. The adjustment results are saved. Press [■] once again. Proceed to 16-point adjustment. Gently touch the centre of the [+] mark displayed on the screen. The target indicates the order. <ul style="list-style-type: none"> When you press [■], the previous adjustment position returns. When you press and hold [■], the adjustment is cancelled. Press and hold [■]. The adjustment results are saved.

[Dimmer Settings]

NOTE

This setting is available only when you stop your vehicle in a safe place and apply the handbrake.

Menu Item	Description
[Dimmer Trigger]	Setting the dimmer brightness.
[Auto]	Switches the dimmer to on or off automatically according to your vehicle's headlight turning on or off.
[Manual]	Switches the dimmer to on or off manually.
[Time]	Switches the dimmer to on or off at the time you adjusted.
[Day/Night]	Setting the dimmer duration by day or night. You can use this function when [Dimmer Trigger] is set to [Manual].
[Day]	Turns the dimmer function to off.
[Night]	Turns the dimmer function to on.

Menu Item	Description
[Dimmer Duration]	Adjust the time that the dimmer is turned on or off by dragging the cursors or touching [◀] or [▶]. You can use this function when [Dimmer Trigger] is set to [Time].
	<p>TIPS</p> <ul style="list-style-type: none"> Each touch of [◀] or [▶] moves the cursor backwards or forwards in the 15 minute width. When the cursors are placed on the same point, the dimmer available time is 0 hours. When the cursor for off time setting is placed on the left end and the cursor for on time setting is placed on the right end, the dimmer available time is 0 hours. When the cursor for on time setting is placed on the left end and the cursor for off time setting is placed on the right end, the dimmer available time is 24 hours. <p>NOTE</p> <p>The time display of the dimmer duration adjusting bar depends on the clock display setting (page 45).</p>

[Driving Position]

Menu Item	Description
[Driving Position] [Right] [Left]	Setting the driving position. • Apple CarPlay™ (page 29)

[Picture Adjustment]

You can adjust the picture for each source and rear view camera.

CAUTION

For safety reasons, you cannot use some of these functions while your vehicle is in motion. To enable these functions, you must stop in a safe place and apply the handbrake.

To adjust following menu, touch [◀], [▶], [▲], [▼] to adjust.

Menu Item	Description
[Brightness] [-24] to [+24]	Adjust the black intensity.
[Contrast] [-24] to [+24]	Adjust the contrast.
[Colour]* [-24] to [+24]	Adjust the colour saturation.

Menu Item	Description
[Hue]* [-24] to [+24]	Adjust the tone of colour (which colour is emphasised, red, or green).
[Dimmer] [+1] to [+48]	Adjust the brightness of the display.
[Temperature] [-3] to [+3]	Adjust the colour temperature, resulting in a better white balance.

* With some pictures, you cannot adjust [Hue] and [Colour].

NOTES

- The adjustments of [Brightness], [Contrast], and [Dimmer] are stored separately when your vehicle's headlights are off (daytime) and on (nighttime).
- [Brightness] and [Contrast] are switched automatically depending on the setting of [Dimmer Settings].
- [Dimmer] can be changed the setting or the time to switch it to on or off (page 37).
- The picture adjustment may not be available with some rear view cameras.
- The setting contents can be memorised separately.

[System Information]









Menu Item	Description
[Firmware Information]	Displaying the firmware version.

Menu Item	Description
[Firmware Update]	<p>⚠ CAUTION</p> <ul style="list-style-type: none"> The USB storage device for updating must contain only the correct update file. Never turn this product off, disconnect the USB storage device while the firmware is being updated. You can only update the firmware when the vehicle is stopped and the handbrake is engaged. <ol style="list-style-type: none"> Download the firmware update files into your computer. Connect a blank (formatted) USB storage device to your computer then locate the correct update file and copy it onto the USB storage device. Connect the USB storage device to this product (page 21). Turn the source off (page 15). Display the [System] setting screen (page 34). Touch [System Information]. Touch [Firmware Update]. Touch [Continue]. <p>Follow the on-screen instructions to finish updating the firmware.</p> <p>NOTES</p> <ul style="list-style-type: none"> This product will reset automatically after the firmware update is completed if the update is successful. If an error message appears on the screen, touch the display and perform the above steps again.
[Licence]	Displaying the open source licence.

Theme settings

The menu items vary according to the source.

Menu Item	Description
[Background]	<p>Select the wall paper from the preset items in this product or original pictures via the external device.</p> <p>The wall paper can be set from selections for the top menu screen and AV operation screen.</p> <p>TIP</p> <p>The preset image located on the far left changes randomly depending on the playback song and the station.</p>
Preset Display	Select the desired preset background display.





Menu Item	Description
 (custom)*1	Displays the background display image imported from the external storage device.
 (off)	Hides the background display.
[Illumination]*2	Select an illumination colour from the colour list or create a defined colour.
Coloured Keys	Select the desired preset colour.
 (custom)	<p>Displays the screen to customise the illumination colour. To customise the defined colour, touch  then touch  or  to adjust the brightness and the level of red, green and blue to create favourite colour.</p> <p>To store the customised colour in the memory, touch and hold [Memo], and the customised colour will be available at the next illumination setting by touching .</p> <p>TIP</p> <p>You can also adjust the colour tone by dragging the colour bar.</p>
 (rainbow)	Shifts gradually between the preset colours in sequence.
[Theme]*2	Select the theme colour.
[Clock]	Select the style of the clock from the preset image.
Preset Images	Select the desired preset style for the clock.
 (off)	Hides the clock display.
[Home Screen Settings]	<p>Customise the top menu screen of the following items.</p> <ul style="list-style-type: none"> Switch the top menu screen layout Display/hide the artwork Adjust the range of the favourite application/source area







*1 Refer to Still image source (page 24).

*2 You can preview the top menu screen or the AV operation screen by touching [Home] or [AV] respectively.

Audio settings

The menu items vary according to the source. Some of the menu items become unavailable when the volume is set to mute.

Menu Item	Description
[Graphic EQ] [Super Bass (S.Bass)] [Powerful] [Natural] [Vocal] [Flat] [Custom1] [Custom2]	Select or customise the equaliser curve. Select a curve that you want to use as the basis of customising then touch the frequency that you want to adjust. TIPS <ul style="list-style-type: none"> • If you make adjustments when a curve [S.Bass (Super Bass)], [Powerful], [Natural], [Vocal], or [Flat] is selected, the equaliser curve settings will be changed to [Custom1] mandatorily. • If you make adjustments when the [Custom2] curve is selected for example, the [Custom2] curve will be updated. • [Custom1] and [Custom2] curves can be created common to all sources. • If you trail a finger across the bars of multiple equaliser bands, the equaliser curve settings will be set to the value of the touched point on each bar.
[Fader/Balance]	Touch  or  to adjust the front/rear speaker balance. Set [Front] and [Rear] to [0] when using a dual speaker system. Touch  or  to adjust the left/right speaker balance. TIP You can also set the value by dragging the point on the displayed table. NOTE Only the balance can be adjusted when [Network Mode] is selected as the speaker mode.
[Mute Level]	Select mute or attenuate the AV source volume and iPhone application volume when the navigation outputs the guidance voice.
[ATT]	The volume becomes 20 dB lower than the current volume.
[Mute]	The volume becomes 0.
[Off]	The volume does not change.

Menu Item	Description
[Source Level Adjuster] [-4] to [+4]	Adjust the volume level of each source to prevent radical changes in volume when switching between sources other than FM. Touch  or  to adjust the source volume after comparing the FM tuner volume level with the level of the source. TIP If you directly touch the area where the cursor can be moved, the SLA (source level adjustment) setting will be changed to the value of the touched point. NOTES <ul style="list-style-type: none"> • Settings are based on the FM tuner volume level, which remains unchanged. • This function is not available when the FM tuner is selected as the AV source.
[Subwoofer] [On] [Off]	Select enable or disable rear subwoofer output from this product.
[Speaker Level] Listening Position*1*2 [Off] [Front Left] [Front Right] [Front] [All]	Adjust the speaker output level of the listening position. 1 Touch  or  to select the listening position then select the output speaker. 2 Touch  or  to adjust the selected speaker output level.
Standard Mode*3 [Front Left] [Front Right] [Rear Left] [Rear Right] [Subwoofer]	NOTE This function is available when [Subwoofer] is set to [On].
Network Mode*3 [High Left] [High Right] [Mid Left] [Mid Right] [Subwoofer]	
Speaker output level [-24] to [10]	
[Crossover]*4	Select a speaker unit (filter) to adjust the HPF or LPF cutoff frequency and the slope for each speaker unit (page 42).
[Subwoofer Settings]*4	Select the subwoofer phase (page 42).
[Listening Position]*1 [Off] [Front Left] [Front Right] [Front] [All]	Select a listening position that you want to make as the centre of sound effects.

Menu Item	Description
[Time Alignment] [On] [Off] Listening Position*1*2 [Off] [Front Left] [Front Right] [Front] [All] Standard Mode*3*5 [Front Left] [Front Right] [Rear Left] [Rear Right] [Subwoofer] Network Mode*3*5 [High Left] [High Right] [Mid Left] [Mid Right] [Subwoofer] Distance [0] to [350]	Select or customise the time alignment settings to reflect the distance between the listener's position and each speaker. You need to measure the distance between the head of the listener and each speaker unit. 1 Touch [◀] or [▶] to select the listening position then select the alignment speaker. 2 Touch [◀] or [▶] to input the distance between the selected speaker and listening position. TIP If you touch [TA On], the time alignment is turned off mandatorily. NOTE This function is available only when the listening position setting is set to [Front Left] or [Front Right].
[Auto EQ] [On] [Off]	Set the auto-adjusted equaliser to suit the vehicle's acoustics. To use this function, the Auto EQ measurement must be done in advance (page 42).
[A-EQ&TA Measurement]	Measures and adjusts the vehicles acoustics, equaliser, and time alignment automatically to suit the vehicle interior (page 42).
[Save Settings]	Save to recall the following current sound settings by touching [OK]: slope, subwoofer phase, speaker level, Graphic EQ, HPF/LPF, listening position, crossover, time alignment. TIP When you touch [Cancel], return to the [Audio] setting screen.
[Load Settings] [Initial Settings] [Sound Setting] [Auto EQ&TA Setting]	Load the sound settings. NOTES <ul style="list-style-type: none"> [Sound Setting] is available only when you have already saved the sound settings (page 41). [Auto EQ&TA Setting] is available only when you have already performed Auto EQ measurement (page 41).
[Bass Boost] [0] to [6]	Adjust the bass boost level.
[Rear Speaker Output] [Rear] [Subwoofer]	Select the rear speaker output. NOTE This function is available when [Standard Mode] is selected as the speaker mode.
[Loudness] [Off] [Low] [Mid] [High]	Compensates for deficiencies in the low-frequency and high-frequency ranges at low volume.

Menu Item	Description
[Automatic Level Control]	Corrects automatically the audio level difference between the music files or the sources.
[Off]	Turns the auto level control setting off.
[Mode1]	Corrects a little the audio level difference between the music files or the sources (for the narrow dynamic range audio signal).
[Mode2]	Corrects widely the audio level difference between the music files or the sources (for the wide dynamic range audio signal).
[Sound Retriever] [Off] [Mode1] [Mode2]	Enhances compressed audio and restores rich sound automatically. TIP [Mode2] has a stronger effect than [Mode1].

*1 [All] is not available when [Network Mode] is selected as the speaker mode.

*2 If you change the listening position setting, the output levels of all the speakers will change in conjunction with the setting.

*3 To use this function, the vehicle's acoustics must be measured in advance.

*4 This function is not available when adjusting the High speaker.

*5 This function is available only when the listening position setting is set to [Front Left] or [Front Right].

Adjusting the equaliser curve automatically (Auto EQ)

By measuring the vehicle's acoustics, the equaliser curve can be adjusted automatically to suit the vehicle interior.

WARNING

A loud tone (noise) may be emitted from the speakers when measuring the vehicle's acoustics. Never perform Auto EQ measurement while driving.

CAUTION

- Thoroughly check the conditions before performing Auto EQ as the speakers may be damaged if this is performed under the following conditions:
 - When the speakers are incorrectly connected. (For example, when a rear speaker is connected as a subwoofer output.)
 - When a speaker is connected to a power amp delivering output higher than the speaker's maximum input power capability.
- If a microphone for acoustical measurement (sold separately) is not placed in the appropriate location, the measurement tone may become loud and measurement may take a long time, resulting in battery drainage. Be sure to place the microphone in the specified location.

► Before operating the Auto EQ function

- Perform Auto EQ in a quiet place with the vehicle engine and air conditioning switched off. Also, cut the power of car phones or mobile phones in the vehicle, or remove them in advance. Surrounding sounds may prevent correct measurement of the vehicle's acoustics.
- Be sure to use the microphone for acoustical measurement (sold separately). Using other microphones may prevent measurement, or result in incorrect measurement of the vehicle's acoustics.
- To perform Auto EQ, the front speakers must be connected.
- When this product is connected to a power amp with input level control, Auto EQ may be impossible if the power amp's input level is set below the standard level.
- When this product is connected to a power amp with an LPF (low pass filter), turn the LPF off before performing Auto EQ. Also, set the cutoff frequency for the built-in LPF of an active subwoofer to the highest frequency.
- The distance has been calculated by a computer to provide optimum delay to ensure accurate results. Do not change this value.
 - The reflected sound within the vehicle is strong and delay occurs.
 - The LPF on active subwoofers or external amps delay the lower sounds.
- If an error occurs during measurement, check the following before measuring the vehicle's acoustics.
 - Front speakers (left/right)
 - Rear speakers (left/right)
 - Noise
 - Microphone for acoustical measurement (sold separately)
 - Low battery

► Performing Auto EQ

CAUTION

Do not turn off the engine while the measurement is in progress.

NOTES

- Auto EQ changes the audio settings as follows:
 - The fader/balance settings return to the centre position (page 40).
- Previous settings for Auto EQ will be overwritten.

1 Stop the vehicle in a quiet place, close all doors, windows, and sun roof, and then turn the engine off.

If the engine is left running, engine noise may prevent correct Auto EQ.

NOTE

If driving restrictions are detected during measurement, the measurement is cancelled.

2 Fix the microphone for acoustical measurement (sold separately) in the centre of the headrest of the driver's seat, facing forwards.

The Auto EQ may differ depending on where you place the microphone. If desired, place the microphone on the front passenger seat and perform Auto EQ.

3 Disconnect the iPhone or smartphone device.

4 Turn on the ignition switch (ACC ON).

If the vehicle's air conditioner or heater is turned on, turn it off.

5 Switch the AV source to [Source OFF] (page 15).

6 Press .

7 Touch then .

8 Touch [A-EQ&TA Measurement].

9 Connect the microphone for acoustical measurement (sold separately) with this product.

Plug the microphone into the AUX input jack on the back panel of this product.

NOTE

Use an extension cable (sold separately) if the cord of the microphone (sold separately) is not long enough.

10 Touch [Front Left] or [Front Right] to select the current listening position.

11 Touch [Start].

A 10-second countdown starts.

NOTE

The Bluetooth connection is disconnected before the process starts.

12 Exit the vehicle and keep the doors closed until the countdown finishes.

When the countdown finishes, a measurement tone (noise) is emitted from the speakers and Auto EQ measurement begins.

13 Wait until the measurement is completed.

When Auto EQ is completed, a message is displayed.

NOTE

The measurement time varies depending on the type of vehicle.

TIP

To stop the measurement, touch [Stop].

14 Store the microphone carefully in the glove box or another safe place.

If the microphone is subjected to direct sunlight for an extended period, high temperatures may cause distortion, colour change, or malfunction.

Adjusting the cutoff frequency value

You can adjust the cutoff frequency value of each speaker.





The following speakers can be adjusted:

[Standard Mode]: Front, Rear, Subwoofer.

[Network Mode]: High, Mid, Subwoofer.

NOTE

[Subwoofer Settings] is available only when [Subwoofer] is [On].

- 1 Press .
- 2 Touch  then .
- 3 Touch [Crossover] or [Subwoofer Settings].
- 4 Touch  or  to switch the speaker.
- 5 Drag the graph line to set the cutoff position.
- 6 Drag the lowest point of the graph to set the cutoff slope.

The following items can also be set.



	Switches the subwoofer phase between normal and reverse position.
LPF/HPF	Switches the LPF/HPF setting to [On] or [Off]. When it is turned off, the high-pass filter or low-pass filter of each speaker can also be turned on by touching the graph lines.

Video settings

The menu items vary according to the source.

[DVD Set up]

This setting is available when the selected source is [Disc], [CD], [Video CD] or [DVD].

Menu Item	Description
[Subtitle Language]*1*2*3	Set a subtitle language preference. When you select [Others], a language code input screen is shown. Input the four-digit code of the desired language then touch  .
[Audio Language]*1*2*3	Set an audio language preference. When you select [Others], a language code input screen is shown. Input the four-digit code of the desired language then touch  .
[Menu Language]*1*2*3	Set a menu language preference. When you select [Others], a language code input screen is shown. Input the four-digit code of the desired language then touch  .
[Multi Angle] [On] [Off]	Set to display the angle icon on the screen.

Menu Item	Description
[TV Aspect]	Set the aspect ratio suitable for your rear display 16:9 (wide screen display) or 4:3 (regular display). (We recommend use of this function only when you want to fit the aspect ratio to the rear display.) NOTES <ul style="list-style-type: none"> • When using a regular display, select either [Letter Box] or [Pan Scan]. Selecting [16:9] may result in an unnatural image. • If you select the TV aspect ratio, this product's display will change to the same setting. • When playing discs that do not have a panscan system, the disc is played back with [Letter Box] even if you select the [Pan Scan] setting. Confirm whether the disc package bears the  mark. • The TV aspect ratio cannot be changed for some discs. For details, refer to the disc's instructions.
[16:9]	Displays the wide screen image (16:9) as it is (initial setting).
[Letter Box]	Makes the image in the shape of a letterbox with black bands on the top and bottom of the screen.
[Pan Scan]	Cuts the image short on the right and left sides of the screen.

Menu Item	Description
[Parental]	<p>Set restrictions so that children cannot watch violent or adult-oriented scenes. You can set the parental lock level in steps as desired.</p> <ol style="list-style-type: none"> 1 Touch [0] to [9] to input a four-digit code number. 2 Touch [↵]. Registers the code number, and you can now set the level. 3 Touch any number between [1] to [8] to select the desired level. The lower the level is set, the tighter the restriction is applied. 4 Touch [↵]. Sets the parental lock level. <p>NOTES</p> <ul style="list-style-type: none"> We recommend keeping a record of your code number in case you forget it. The parental lock level is recorded on the disc. You can confirm it by looking at the disc package, the included booklet, or the disc itself. You cannot use parental lock with discs that do not feature a recorded parental lock level. With some discs, parental lock operates to skip certain scenes only, after which normal playback resumes. For details, refer to the disc's instructions.
[DVD Auto Play] [On] [Off]	<p>Set to display the DVD menu automatically and start playback from the first chapter of the first title when a DVD disc with a DVD menu is inserted.</p> <p>NOTE</p> <p>Some DVDs may not operate properly. If this function is not fully operable, turn this function off and start playback.</p>

*1 You can switch the language by touching the switch languages key during playback.

*2 The setting made here will not be affected even if the language is switched during playback using the appropriate key.

*3 If the selected language is not available, the language specified on the disc is displayed.

[Video Signal Setting]

Menu Item	Description
[AV] [Auto] [PAL] [NTSC] [PAL-M] [PAL-N] [SECAM]	Select the suitable video signal setting when you connect this product to an AV equipment.
[AUX] [Auto] [PAL] [NTSC] [PAL-M] [PAL-N] [SECAM]	Select the suitable video signal setting when you connect this product to an AUX equipment.
[Camera] [Auto] [PAL] [NTSC] [PAL-M] [PAL-N] [SECAM]	Select the suitable video signal setting when you connect this product to a rear view camera.
[TV] [Auto] [PAL] [NTSC] [PAL-M] [PAL-N] [SECAM]	Select the suitable video signal setting when you connect this product to a TV tuner.

[Time Per Photo Slide]

Menu Item	Description
[Time Per Photo Slide] [5sec] [10sec] [15sec] [Manual]	Select the interval of image file slideshows on this product.



Favourite menu

Registering your favourite menu items in shortcuts allows you to quickly jump to the registered menu screen by a simple touch on the [Favourites] screen.

NOTE

Up to 12 menu items can be registered in the favourite menu.

Creating a shortcut

- 1 Press  then touch .
- 2 Touch the star icon of the menu item.
The star icon for the selected menu is filled in.

TIP

To cancel the registration, touch the star icon in the menu column again.

Selecting a shortcut

- 1 Press  then touch .
- 2 Touch .
- 3 Touch the menu item.

Removing a shortcut



- 1 Press  then touch .
- 2 Touch .
- 3 Touch and hold the favourite menu column.
The selected menu item is removed from the [Favourites] screen.

TIP

You can also remove a shortcut by touching and holding the registered menu column.

Other functions

Setting the time and date

- 1 Touch the current time on the screen.
- 2 Touch  or  to set the correct time and date.
You can operate the following items: Year, month, date, hour, minute.

TIPS

- You can change the time display format to [12hour] or [24hour].
- You can change the order of date display format: Day-month, Month-day.

Changing the wide screen mode

You can set the screen mode for AV screen and image files.

- 1 Touch the screen display mode key.

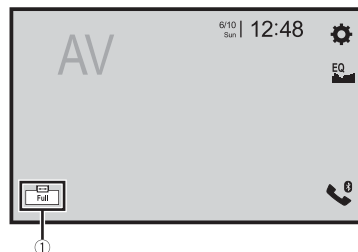

①	Screen display mode key
[Full]	Displays images across the entire screen. NOTE Some images may not be displayed across the entire screen.
[Zoom]	Displays the images enlarging them vertically.
[Normal]	Displays images without changing the ratio.

- 2 Touch the desired mode.

[Trimming]	An image is displayed across the entire screen with the horizontal-to-vertical ratio left as is. If the screen ratio differs from the image, the image may be displayed partly cut off either at the top/bottom or sides.
	NOTE [Trimming] is for image files only.

TIPS

- Different settings can be stored for each video source.
- When a video is viewed in wide screen mode that does not match its original aspect ratio, it may appear different.
- The video image will appear coarser when viewed in [Zoom] mode.

NOTES

- Image files can be set to either [Normal] or [Trimming] in wide screen mode.
- TV can be set to either [Full] or [Normal] in wide screen mode.

Restoring this product to the default settings

You can restore settings or recorded content to the default settings from [Restore Settings] in the [System] menu (page 37).

Connection

Precautions

Your new product and this manual

- Do not operate this product, any applications, or the rear view camera option (if purchased) if doing so will divert your attention in any way from the safe operation of your vehicle. Always observe safe driving rules and follow all existing traffic regulations. If you experience difficulty in operating this product, pull over, park your vehicle in a safe location and apply the handbrake before making the necessary adjustments.
- Do not install this product where it may
 - (i) obstruct the driver's vision,
 - (ii) impair the performance of any of the vehicle's operating systems of safety features, including airbags, hazard lamp buttons, or
 - (iii) impair the driver's ability to safely operate the vehicle.
 In some cases, it may not be possible to install this product because of the vehicle type or the shape of the vehicle interior.

Important safeguards

WARNING

Pioneer does not recommend that you install this product yourself. This product is designed for professional installation only. We recommend that only authorised Pioneer service personnel, who have special training and experience in mobile

electronics, set up and install this product. NEVER SERVICE THIS PRODUCT YOURSELF. Installing or servicing this product and its connecting cables may expose you to the risk of electric shock or other hazards, and can cause damage to this product that is not covered by warranty.

Precautions before connecting the system

WARNING

Do not take any steps to tamper with or disable the handbrake interlock system which is in place for your protection. Tampering with or disabling the handbrake interlock system could result in serious injury or death.

CAUTION

- Secure all wiring with cable clamps or electrical tape. Do not allow any bare wiring to remain exposed.
- Do not directly connect the yellow lead of this product to the vehicle battery. If the lead is directly connected to the battery, engine vibration may eventually cause the insulation to fail at the point where the wire passes from the passenger compartment into the engine compartment. If the yellow lead's insulation tears as a result of contact with metal parts, short-circuiting can occur, resulting in considerable danger.
- It is extremely dangerous to allow cables to become wound around the steering column or gearstick. Be sure to install this product, its cables, and wiring away in such so that they will not obstruct or hinder driving.

- Make sure that the cables and wires will not interfere with or become caught in any of the vehicle's moving parts, especially the steering wheel, gearstick, handbrake, sliding seat tracks, doors, or any of the vehicle's controls.
- Do not route wires where they will be exposed to high temperatures. If the insulation heats up, wires may become damaged, resulting in a short circuit or malfunction and permanent damage to the product.
- Do not shorten any leads. If you do, the protection circuit (fuse holder, fuse resistor or filter, etc.) may fail to work properly.
- Never feed power to other electronic products by cutting the insulation of the power supply lead of this product and tapping into the lead. The current capacity of the lead will be exceeded, causing overheating.

Before installing this product

- Use this unit with a 12-volt battery and negative earthing only. Failure to do so may result in a fire or malfunction.
- To avoid shorts in the electrical system, be sure to disconnect the (-) battery cable before installation.

To prevent damage

⚠ WARNING

- When speaker output is used by 4 channels, use speakers over 50 W (Maximum input power) and between 4 Ω to 8 Ω (impedance value). Do not use 1 Ω to 3 Ω speakers for this unit.
- When rear speaker output is used by 2 Ω of subwoofer, use speakers over 70 W (Maximum input power).

*Please refer to connection for a connection method.

- The black cable is earth. When installing this unit or power amp (sold separately), make sure to connect the earth wire first. Ensure that the earth wire is properly connected to metal parts of the car's body. The earth wire of the power amp and the one of this unit or any other device must be connected to the car separately with different screws. If the screw for the earth wire loosens or falls out, it could result in fire generation of smoke or malfunction.

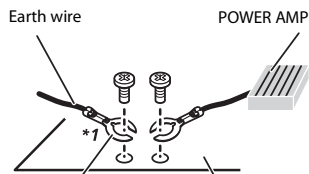

Other devices (Another electronic device in the car) Metal parts of car's body

*1 Non supplied for this unit

- When replacing the fuse, be sure to only use a fuse of the rating prescribed on this product.
- This product cannot be installed in a vehicle without ACC (accessory) position on the ignition switch.



ACC position



No ACC position

- To avoid short-circuiting, cover the disconnected lead with insulating tape. It is especially important to insulate all

unused speaker leads, which if left uncovered may cause a short circuit.

- For connecting a power amp or other devices to this product, refer to the manual for the product to be connected.
- The graphical symbol  placed on the product means direct current.

Notice for the blue/white lead

- When the ignition switch is turned on (ACC ON), a control signal is output through the blue/white lead. Connect to an external power amp's system remote control terminal, the auto-aerial relay control terminal, or the aerial booster power control terminal (max. 300 mA 12 V DC). The control signal is output through the blue/white lead, even if the audio source is switched off.

This product

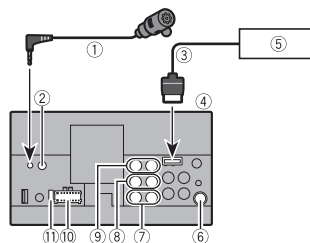

- 1 Microphone 3 m
- 2 Wired remote input
Hard-wired remote control adapter can be connected (sold separately).
- 3 RGB cable (supplied with Hideaway TV tuner)
- 4 This product
- 5 Hideaway TV tuner

(GEX-1550DTV (sold separately))

- 6 Aerial jack
- 7 Subwoofer output (STD)/Low range output (NW)
- 8 Rear output (STD)/Middle range output (NW)
- 9 Front output (STD)/High range output (NW)
- 10 Power supply
- 11 Fuse (10 A)

Power cord

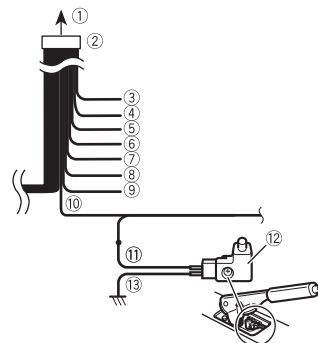

- 1 To power supply
- 2 Power cord
- 3 Yellow
To terminal supplied with power regardless of ignition switch position.
- 4 Red
To electric terminal controlled by ignition switch (12 V DC) ON/OFF
- 5 Orange/white
To lighting switch terminal.
- 6 Black (earth)
To vehicle (metal) body.
- 7 Violet/white
Of the two lead wires connected to the back lamp, connect the one in which

the voltage changes when the gear shift is in the REVERSE (R) position. This connection enables the unit to sense whether the car is moving forwards or backwards.

⑧ Yellow/black

If you use an equipment with Mute function, wire this lead to the Audio Mute lead on that equipment. If not, keep the Audio Mute lead free of any connections.

⑨ Blue/white

Connect to system control terminal of the power amp (max. 300 mA 12 V DC).

⑩ Light green

Used to detect the ON/OFF status of the handbrake. This lead must be connected to the power supply side of the handbrake switch.

⑪ Power supply side

⑫ Handbrake switch

⑬ Earth side

Speaker leads

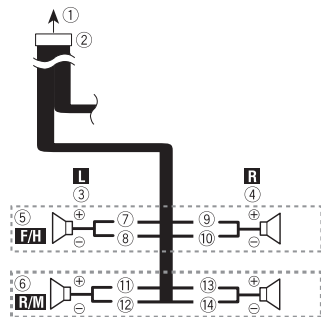

Perform these connections when using a subwoofer without the optional amplifier.

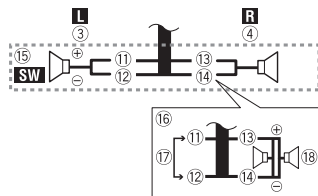

① To power supply

② Power cord

③ Left

④ Right

⑤ Front speaker (STD) or high range speaker (NW)

⑥ Rear speaker (STD) or middle range speaker (NW)

⑦ White

⑧ White/black

⑨ Grey

⑩ Grey/black

⑪ Green

⑫ Green/black

⑬ Violet

⑭ Violet/black

⑮ Subwoofer (4 Ω)

⑮ When using a subwoofer of 2 Ω, be sure to connect the subwoofer to the violet and violet/black leads of this unit. Do not connect anything to the green and green/black leads.

⑰ Not used.

⑱ Subwoofer (4 Ω) × 2

NOTES

- When a subwoofer is connected to this product instead of a rear speaker, change the rear output setting in the initial setting. The subwoofer output of this product is monaural. For details, refer to [Rear Speaker Output] (page 41).
- With a two-speaker system, do not connect anything to the speaker leads that are not connected to speakers.

Power amp (sold separately)

Without internal amp



Important

The speaker leads are not used when this connection is in use.

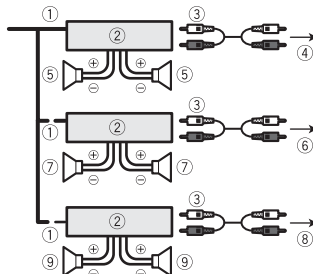

With internal amp



Important

Front speaker and Rear speaker signals (STD) or middle range speaker and high range speaker signals (NW) are output from the speaker leads when this connection is in use.

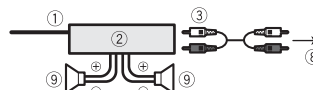

- ① System remote control
Connect to Blue/white cable.
- ② Power amp (sold separately)
- ③ Connect with RCA cable (sold separately)
- ④ To Rear output (STD)
To middle range output (NW)

- ⑤ Rear speaker (STD)
Middle range speaker (NW)
- ⑥ To Front output (STD)
To high range output (NW)
- ⑦ Front speaker (STD)
High range speaker (NW)
- ⑧ To subwoofer output (STD)
To low range output (NW)
- ⑨ Subwoofer (STD)
Low range speaker (NW)

NOTE

Select the appropriate speaker mode between standard mode (STD) and network mode (NW). For details, refer to Starting up the unit (page 7).

iPod/iPhone and smartphone

NOTES

- For details on how to connect an external device using a separately sold cable, refer to the manual for the cable.
- For details concerning the connection and operations of iPhone or smartphone, refer to the chapter of each source or application.

iPod/iPhone with Lightning connector

Connecting via the USB port

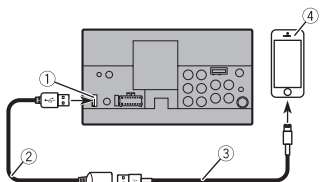

- ① USB port
- ② USB cable 1.5 m
- ③ USB interface cable for iPod/iPhone (CD-IU52) (sold separately)
- ④ iPhone with Lightning connector

iPhone with 30-pin connector

Connecting via the USB port

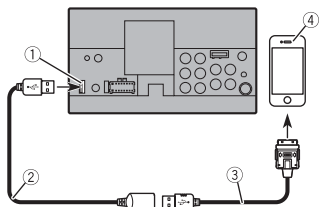

- ① USB port
- ② USB cable 1.5 m
- ③ USB interface cable for iPod/iPhone (CD-IU51) (sold separately)

④ iPhone with 30-pin connector

Smartphone (Android device)

Connecting via the USB port

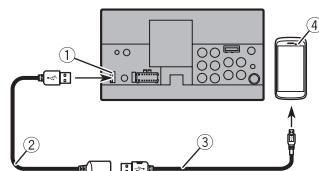

- ① USB port
- ② USB cable 1.5 m
- ③ USB - micro USB cable (Type USB A - micro USB B) (supplied with CD-MU200 (sold separately))
USB Type-C cable (Type USB A - USB C) (supplied with CD-CU50 (sold separately))
- ④ Smartphone

NOTE

The length of Type USB A - micro USB B cable cannot exceed 2 m and Type USB A - USB C cannot exceed 4 m according to the USB cable standard. When using a cable other than the above conditions, the main unit function may not operate properly.

Camera

About rear view camera

When you use the rear view camera, the rear view image is automatically switched from the video by moving the gearstick to **REVERSE (R)**. **Camera View** mode also allows you to check what is behind you while driving.

⚠ WARNING

USE INPUT ONLY FOR REVERSE OR MIRROR IMAGE REAR VIEW CAMERA. OTHER USE MAY RESULT IN INJURY OR DAMAGE.

⚠ CAUTION

- The screen image may appear reversed.
- With the rear view camera you can keep an eye on trailers, or back into a tight parking spot. Do not use for entertainment purposes.
- Objects in rear view may appear closer or more distant than in reality.
- The image area of full-screen images displayed while backing or checking the rear of the vehicle may differ slightly.

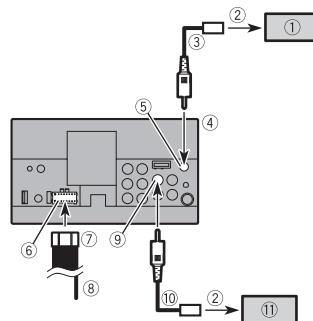

- ① Rear view camera (ND-BC8) (sold separately)
- ② To video input
- ③ RCA cable (supplied with ND-BC8)
- ④ This product
- ⑤ Brown (**R.C IN**)
- ⑥ Power supply
- ⑦ Power cord
- ⑧ Violet/white (**REVERSE-GEAR SIGNAL INPUT**)
- ⑨ Yellow (**F.C IN**)
- ⑩ RCA cable (sold separately)
- ⑪

⑪ View camera (sold separately)

NOTES

- Connect only the rear view camera to **R.C IN**. Do not connect any other equipment.
- Some appropriate settings are required to use rear view cameras. For details, refer to [Camera settings] (page 35).

External video component and the display

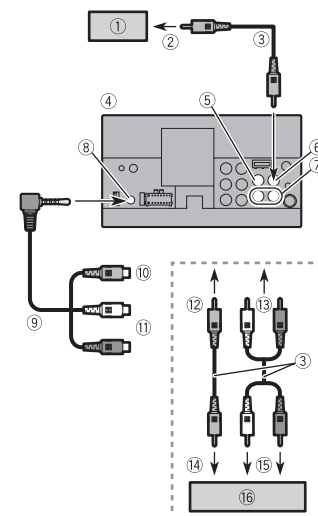

- ① Rear display with RCA input jacks
- ② To video input
- ③ RCA cables (sold separately)
- ④ This product
- ⑤ Yellow (**V IN**)
- ⑥ Yellow (**V OUT**)
- ⑦ Red, white (**R IN, L IN**)
- ⑧ AUX input

- ⑨ Mini-jack AV cable (sold separately)
- ⑩ Yellow
- ⑪ Red, white
- ⑫ To Yellow
- ⑬ To Red, white
- ⑭ To video output
- ⑮ To audio outputs
- ⑯ External video component (sold separately)

NOTE

The appropriate setting is required to use the external video component. For details, refer to AV input (page 34).

WARNING

NEVER install the rear display in a location that enables the driver to watch the video source while driving.

This product's rear video output is for connection of a display to enable passengers in the rear seats to watch the video source.

CAUTION

Be sure to use a mini-jack AV cable (sold separately) for wiring. If you use other cables, the wiring position might differ resulting in disturbed images and sounds.

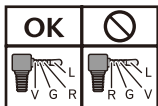

L: Left audio (White)
R: Right audio (Red)
V: Video (Yellow)
G: Earth

Installation

Precautions before installation

CAUTION

- Never install this product in places where, or in a manner that:
 - Could injure the driver or passengers if the vehicle stops suddenly.
 - May interfere with the driver's operation of the vehicle, such as on the floor in front of the driver's seat, or close to the steering wheel or gearstick.
- To ensure proper installation, be sure to use the supplied parts in the manner specified. If any parts are not supplied with this product, use compatible parts in the manner specified after you have the part compatibility checked by your dealer. If parts other than supplied or compatible ones are used, they may damage internal parts of this product or they may work loose and the product may become detached.
- Do not install this product where it may
 - (i) obstruct the driver's vision,
 - (ii) impair the performance of any of the vehicle's operating systems or safety features, including airbags, hazard lamp buttons or
 - (iii) impair the driver's ability to safely operate the vehicle.
- Never install this product in front of or next to the place in the dashboard, door, or pillar from which one of your vehicle's airbags would deploy. Please refer to your vehicle's owner's manual for reference to the deployment area of the frontal airbags.

Before installing

- Consult with your nearest dealer if installation requires drilling holes or other modifications of the vehicle.
- Before making a final installation of this product, temporarily connect the wiring to confirm that the connections are correct and the system works properly.

Installation notes

- Do not install this product in places subject to high temperatures or humidity, such as:
 - Places close to a heater, vent or air conditioner.
 - Places exposed to direct sunlight, such as on top of the dashboard.
 - Places that may be exposed to rain, such as close to the door or on the vehicle's floor.
- Install this product horizontally on a surface within 0 to 30 degrees tolerance.

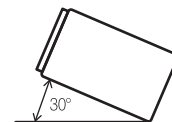

- When installing, to ensure proper heat dispersal when using this unit, make sure you leave ample space behind the rear panel and wrap any loose cables so they are not blocking the vents.

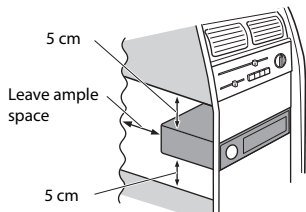

Installation using the screw holes on the side of this product

1 Fastening this product to the factory radio-mounting bracket.

Position this product so that its screw holes are aligned with the screw holes of the bracket, and tighten the screws at three locations on each side.

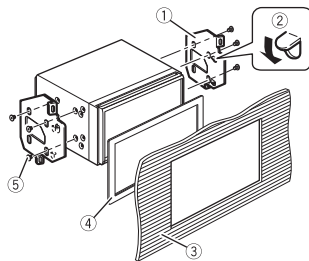
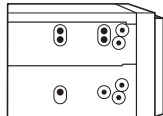

① Factory radio-mounting bracket

- ② If the pawl interferes with installation, you may bend it down out of the way.
- ③ Dashboard or console
- ④ Frame

In some types of vehicles, discrepancy may occur between the unit and the dashboard. If this happens, use the supplied frame to fill the gap.

- ⑤ Truss head screw
Be sure to use the screws supplied with this product.

Installing the microphone

- Install the microphone in a place where its direction and distance from the driver make it easiest to pick up the driver's voice.
- Be sure to turn off (ACC OFF) the product before connecting the microphone.
- Depending on the vehicle model, the microphone cable length may be too short when you mount the microphone on the sun visor. In such cases, install the microphone on the steering column.

Mounting on the sun visor

- 1 Fit the microphone lead into the groove.

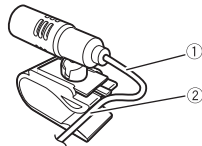

① Microphone lead

- ② Groove
- 2 Attach the microphone clip to the sun visor.

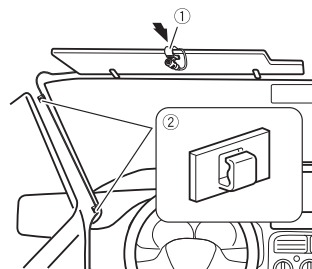

① Microphone clip

- ② Clamps

Use separately sold clamps to secure the lead where necessary inside the vehicle.

Install the microphone on the sun visor when it is in the up position. It cannot recognise the driver's voice if the sun visor is in the down position.

Installation on the steering column

- 1 Detach the microphone base from the microphone clip by sliding the microphone base while pressing the tab.

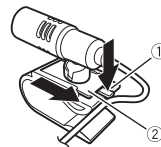

① Tab

② Microphone base

- 2 Mount the microphone on the steering column.

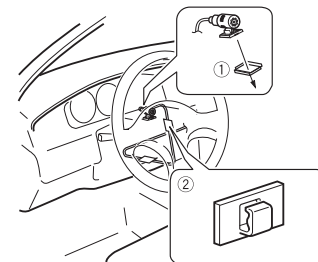

① Double-sided tape

- ② Clamps

Use separately sold clamps to secure the lead where necessary inside the vehicle.

NOTE

Install the microphone on the steering column, keeping it away from the steering wheel.

Adjusting the microphone angle

The microphone angle can be adjusted.



Appendix

Troubleshooting

If you have problems operating this product, refer to this section. The most common problems are listed below, along with likely causes and solutions. If a solution to your problem cannot be found here, contact your dealer or the nearest authorised Pioneer service facility.

Common problems

A black screen is displayed, and operation is not possible using the touch panel keys.

- [Power OFF] mode is on.
 - Press any button on this product to release the mode.

Problems with the AV screen

CD or DVD playback is not possible.

- The disc is inserted upside down.
 - Insert the disc with the label upward.
- The disc is dirty.
 - Clean the disc.
- The disc is cracked or otherwise damaged.
 - Insert a normal, round disc.
- The files on the disc are in an irregular file format.
 - Check the file format.
- The disc format cannot be played back.
 - Replace the disc.
- The loaded disc is a type this product cannot play.
 - Check what type of disc it is.

The screen is covered by a caution message and the video cannot be shown.

- The handbrake lead is not connected or the handbrake is not applied.
 - Connect the handbrake lead correctly, and apply the handbrake.
- The handbrake interlock is activated.
 - Park your vehicle in a safe place and apply the handbrake.

No video output from the connected equipment.

- The [AV Input] or [AUX Input] setting is incorrect.
 - Correct the settings.

The audio or video skips.

- This product is not firmly secured.
 - Secure this product firmly.

No sounds are produced. The volume level will not rise.

- Cables are not connected correctly.
 - Connect the cables correctly.
- The system is performing still, slow motion, or frame-by-frame playback with DVD-Video.
 - There is no sound during still, slow motion, or frame-by-frame playback with DVD-Video.
- The system is paused or performing fast reverse or forwards during the disc playback.
 - For the media other than music CD (CD-DA), there is no sound on fast reverse or forwards.

The icon  is displayed, and operation is impossible.

- The operation is not compatible with the video configuration.

- The operation is not possible. (For example, the DVD playing does not feature that angle, audio system, subtitle language, etc.)

Random playback in Music Browse mode is released in the USB storage device.

- Random playback in Music Browse mode is cancelled after the ignition switch is turned off (ACC OFF).
 - Switch to Music Browse mode again and turn on random playback.

The picture stops (pauses) and this product cannot be operated.

- The reading of data is impossible during disc playback.
 - Stop playback once, then restart.

The picture is stretched, with an incorrect aspect ratio.

- The aspect setting is incorrect for the display.
 - Select the appropriate setting for that image.

A parental lock message is displayed and DVD playback is not possible.

- The parental lock is on.
 - Turn the parental lock off or change the level.

The parental lock for DVD playback cannot be canceled.

- The code number is incorrect.
 - Input the correct code number.

Playback is not with the audio language and subtitle language settings selected in [DVD Set up].

- The DVD playing does not feature dialogue or subtitles in the language selected in [DVD Set up].
 - Switching to a selected language is not possible if the language selected in [DVD Set up] is not recorded on the disc.

The picture is extremely unclear/distorted and dark during playback.

- The disc features a signal to prohibit copying. (Some discs may have this).
 - Since this product is compatible with the copy guard analogue copy protect system, the picture may suffer from horizontal stripes or other imperfections when a disc with that kind of protection signal is viewed on some displays. This is not a malfunction.

iPod cannot be operated.

- The iPod is frozen.
 - Reconnect the iPod with the USB interface cable for iPod/iPhone.
 - Update the iPod software version.
- An error has occurred.
 - Reconnect the iPod with the USB interface cable for iPod/iPhone.
 - Park your vehicle in a safe place, and then turn off the ignition switch (ACC OFF). Subsequently, turn the ignition switch to on (ACC ON) again.
 - Update the iPod software version.
- Cables are not connected correctly.
 - Connect the cables correctly.

Sound from the iPod cannot be heard.

- The audio output direction may switch automatically when the Bluetooth and USB connections are used at the same time.
 - Use the iPod to change the audio output direction.

Problems with the phone screen

Dialling is impossible because the touch panel keys for dialling are inactive.

- Your phone is out of range for service.
 - Retry after re-entering the range for service.

- The connection between the mobile phone and this product cannot be established.
 - Perform the connection process.
- Of the two mobile phones connected to this product at the same time, if the first phone is dialling, ringing or a call is in progress, dialling cannot be performed on the second phone.
 - When the operation on the first of the two mobile phones is completed, use the switch devices key to switch to the second phone and then dial.

Problems with Application screen

A black screen is displayed.

- While operating an application, the application was ended on the smartphone side.
 - Press **⏏** to display the top menu screen.
- The smartphone OS may be awaiting screen operation.
 - Stop the vehicle in a safe place and check the screen on the smartphone.

The screen is displayed, but operation does not work at all.

- An error has occurred.
 - Park your vehicle in a safe place, and then turn off the ignition switch (ACC OFF). Subsequently, turn the ignition switch to on (ACC ON) again.
 - When an Android device is connected, disconnect the Bluetooth connection from this product and then reconnect it.

The smartphone was not charged.

- Charging stopped because the temperature of the smartphone rose due to prolonged use of the smartphone during charging.

- Disconnect the smartphone from the cable, and wait until the smartphone cools down.
- More battery power was consumed than was gained from charging.
 - This problem may be resolved by stopping any unnecessary services on the smartphone.

Sound from WebLink of the Android device cannot be heard from the speakers of this unit.

- Depending on the Android device, the sound from WebLink may not be output from the speakers of this unit.
 - Switch to [Smartphone] in the [WebLink Sound] settings (page 35).

Error messages

When problems occur with this product, an error message appears on the display. Refer to the table below to identify the problem, then take the suggested corrective action. If the error persists, record the error message and contact your dealer or your nearest Pioneer service centre.

Common

AMP Error

- This product fails to operate or the speaker connection is incorrect; the protective circuit is activated.
 - Check the speaker connection. If the message fails to disappear even after the engine is switched off/on, contact your dealer or an authorised Pioneer Service Station for assistance.

Spotify

Skip limit reached.

- Skip limit reached.

- Do not exceed the skip limit.
- Spotify limits the total number of skips per hour.

Check USB

- The USB connector or USB cable has short-circuited.
 - Check that the USB connector or USB cable is not caught in something or damaged.
- The connected USB storage device consumes more than maximum allowable current.
 - Disconnect the USB storage device and do not use it. Turn the ignition switch to OFF, then to ACC or ON and then connect a compliant USB storage device.

No Spotify

- The Spotify application is not installed in the connected device.
 - Install the Spotify application in your mobile device.

Update App

- The Spotify application is out of date.
 - Update to the latest Spotify application.

Please Log-in

- You are not logged in to the Spotify application.
 - Please log in to the Spotify application.

No Signal

- The connected device is out of area.
 - Connect the device to a network.

Disc

Error-02-XX/FF-FF

- The disc is dirty.
 - Clean the disc.
- The disc is scratched.
 - Replace the disc.

- The disc is loaded upside down.
 - Check that the disc is loaded correctly.
- There is an electrical or mechanical error.
 - Press the RESET button.

Different Region Disc

- The disc does not have the same region number as this product.
 - Replace the DVD with one bearing the correct region number.

Unplayable Disc

- This type of disc cannot be played on this product.
 - Replace the disc with one that can be played on this product.

Unplayable File

- This type of file cannot be played on this product.
 - Select a file that can be played.

Skipped

- The inserted disc contains DRM protected files.
 - The protected files are skipped.

Protect

- All the files on the inserted disc are embedded with DRM.
 - Replace the disc.

TEMP

- The temperature of this product is outside the normal operating range.
 - Wait until this product returns to a temperature within the normal operating limits.

Your device is not authorized to play this DivX protected video.

- This product cannot play copy-protected DivX files.
 - Select a file that can be played.

Video frame rate not supported

- DivX file's frame rate is more than 30 fps.

- Select a file that can be played.

Audio Format not supported

- This type of file is not supported on this product.
- Select a file that can be played.

USB storage device

Error-02-9X/-DX

- Communication failed.
- Turn the ignition switch OFF and back ON.
- Disconnect the USB storage device.
- Change to a different source. Then, return to the USB storage device.

Unplayable File

- There is no playable file in the USB storage device.
- Check that the files in the USB storage device are compatible with this product.
- Security for the connected USB storage device is enabled.
- Follow the USB storage device instructions to disable security.

Skipped

- The connected USB storage device contains DRM protected files.
- The protected files are skipped.

Protect

- All the files on the connected USB storage device are embedded with DRM.
- Replace the USB storage device.

Incompatible USB

- The connected USB storage device is not supported by this product.
- Disconnect your device and replace it with a compatible USB storage device.

Check USB

- The USB connector or USB cable has short-circuited.
- Check that the USB connector or USB cable is not caught in something or damaged.
- The connected USB storage device consumes more than maximum allowable current.
- Disconnect the USB storage device and do not use it. Turn the ignition switch to OFF, then to ACC or ON and then connect a compliant USB storage device.

HUB Error

- The connected USB hub is not supported by this product.
- Directly connect the USB storage device to this product.

No Response

- This product cannot recognise the connected USB storage device.
- Disconnect the device and replace it with another USB storage device.

USB was disconnected for device protection. Do not re-insert this USB memory into the unit. Please restart the unit.

- The USB connector or USB cable has short-circuited.
- Check that the USB connector or USB cable is not caught in something or damaged.
- The connected USB storage device consumes more than maximum allowable current.
- Disconnect the USB storage device and do not use it. Turn the ignition switch to OFF, then to ACC or ON and then connect a compliant USB storage device.
- The USB interface cable for iPod/iPhone has short-circuited.

- Confirm that the USB interface cable for iPod/iPhone or USB cable is not caught in something or damaged.

Your device is not authorized to play this DivX protected video.

- This product cannot play copy-protected DivX files.
- Select a file that can be played.

Audio Format not supported

- This type of file is not supported on this product.
- Select a file that can be played.

iPod

Error-02-6X/-9X/-DX

- iPod failure.
- Disconnect the cable from the iPod. Once the iPod's main menu is displayed, reconnect the iPod and reset it.

Error-02-67

- The iPod firmware version is old.
- Update the iPod version.

Bluetooth

Error-10

- The power failed for the Bluetooth module of this product.
- Turn the ignition switch to OFF and then to ON.

If the error message is still displayed after performing the above action, please contact your dealer or an authorised Pioneer Service Station.

Apple CarPlay

Attempting to connect to Apple CarPlay.

- Communication failed and the system is trying to connect.

- Wait for a while. Then, perform the actions below if the error message is still displayed.
- Restart the iPhone.
- Disconnect the cable from the iPhone, and then connect the iPhone again after a few seconds.
- Turn the ignition switch to OFF and then to ON.

If the error message is still displayed after performing the above action, please contact your dealer or an authorised Pioneer Service Station.

Handling and care of discs

Some basic precautions are necessary when handling your discs.

Built-in drive and care

- Use only conventional, fully circular discs. Do not use shaped discs.
- Do not use cracked, chipped, warped, or otherwise damaged discs as they may damage the built-in drive.
- Use 12-cm discs. Do not use 8-cm discs or an adapter for 8-cm discs.
- When using discs that can be printed on label surfaces, check the instructions and the warnings of the discs. Depending on the discs, inserting and ejecting may not be possible. Using such discs may result in damage to this equipment.
- Do not attach labels, write on or apply chemicals to the surface of the discs.
- Do not attach commercially available labels or other materials to the discs.
- To clean a disc, wipe it with a soft cloth, moving outward from the centre.
- Condensation may temporarily impair the built-in drive's performance.
- Playback of discs may not be possible because of disc characteristics, disc

format, recorded application, playback environment, storage conditions and so on.

- Road shocks may interrupt disc playback.
- Read the precautions for discs before using them.

Ambient conditions for playing a disc

- At extremely high temperatures, a temperature cutout protects this product by switching it off automatically.
- Despite our careful design of the product, small scratches that do not affect actual operation may appear on the disc surface as a result of mechanical wear, ambient conditions for use or handling of the disc. This is not a sign of the malfunction of this product. Consider it to be normal wear and tear.

Playable discs

DVD-Video



- **DVD** is a trademark of DVD Format/Logo Licensing Corporation.
- It is not possible to play DVD Audio discs.
- This DVD drive may not be able to play all discs bearing the marks shown above.

CD



AVCHD recorded discs

This unit is not compatible with discs recorded in AVCHD (Advanced Video Codec High Definition) format. Do not insert in AVCHD discs. If inserted, the disc may not be ejected.

Playing DualDisc

- DualDiscs are two-sided discs that have a recordable CD for audio on one side and a recordable DVD for video on the other.
- Playback of the DVD side is possible with this product. However, since the CD side of DualDiscs is not physically compatible with the general CD standard, it may not be possible to play the CD side with this product.
- Frequent loading and ejecting of a DualDisc may result in scratches to the disc.
- Serious scratches can lead to playback problems on this product. In some cases, a DualDisc may become stuck in the disc-loading slot and will not eject. To prevent this, we recommend you refrain from using DualDisc with this product.
- Please refer to the manufacturer for more detailed information about DualDiscs.

Dolby Digital

This product will down-mix Dolby Digital signals internally and the sound will be output in stereo.

- Manufactured under license from Dolby Laboratories. Dolby and the double-D symbol are trademarks of Dolby Laboratories.



Detailed information for playable media

Compatibility

Common notes about disc compatibility

- Certain functions of this product may not be available for some discs.
- Compatibility with all discs is not guaranteed.
- It is not possible to play DVD-RAM discs.
- Playback of discs may become impossible with direct exposure to sunlight, high temperatures, or depending on the storage conditions in the vehicle.

DVD-Video discs

- DVD-Video discs that have incompatible region numbers cannot be played on this DVD drive. The region number of the player can be found on this product's chassis.

DVD-R/DVD-RW/DVD-R SL (Single Layer)/DVD-R DL (Dual Layer) discs

- Unfinalised discs which have been recorded with the Video format (video mode) cannot be played back.
- Discs which have been recorded with the Video Recording format (VR mode) cannot be played back.
- DVD-R DL (Dual Layer) discs which have been recorded with Layer Jump recording cannot be played back.
- For detailed information about recording mode, please contact the manufacturer of media, recorders, or writing software.

CD-R/CD-RW discs

- Unfinalised discs cannot be played back.
- It may not be possible to playback CD-R/CD-RW discs recorded on a music CD recorder or a computer because of disc characteristics, scratches or dirt on the disc, or dirt, scratches or condensation on the lens of the built-in drive.
- Playback of discs recorded on a computer may not be possible, depending on the recording device, writing software, their settings, and other environmental factors.
- Please record with the correct format. (For details, please contact manufacturer of media, recorders, or writing software.)
- Titles and other text information recorded on a CD-R/CD-RW disc may not be displayed by this product (in the case of audio data (CD-DA)).
- Read the precautions with CD-R/CD-RW discs before using them.

Common notes about the USB storage device

- Do not leave the USB storage device in any location with high temperatures.
- Depending on the kind of the USB storage device you use, this product may not recognise the storage device or files may not be played back properly.
- The text information of some audio and video files may not be correctly displayed.
- File extensions must be used properly.
- There may be a slight delay when starting playback of files on an USB storage device with complex folder hierarchies.
- Operations may vary depending on the kind of an USB storage device.
- It may not be possible to play some music files from USB because of file characteristics, file format, recorded application, playback environment, storage conditions, and so on.

USB storage device compatibility

- For details about USB storage device compatibility with this product, refer to Specifications (page 60).
- Protocol: bulk
- You cannot connect a USB storage device to this product via a USB hub.
- Partitioned USB storage device is not compatible with this product.
- Firmly secure the USB storage device when driving. Do not let the USB storage device fall onto the floor, where it may become jammed under the brake or accelerator.
- There may be a slight delay when starting playback of audio files encoded with image data.
- Some USB storage devices connected to this product may generate noise on the radio.
- Do not connect anything other than the USB storage device.

The sequence of audio files on USB storage device.

For USB storage device, the sequence is different from that of USB storage device.

Handling guidelines and supplemental information

- This product is not compatible with the Multi Media Card (MMC).
- Copyright protected files cannot be played back.

Common notes about DivX files

Notes specific to DivX files

- Only DivX files downloaded from DivX partner sites are guaranteed for proper operation. Unauthorised DivX files may not operate properly.
- This product corresponds to a DivX file display of up to 1 590 minutes 43 seconds. Search operations beyond this time limit are prohibited.

- For details on the DivX video versions that can be played on this product, refer to Specifications (page 60).
- For more details about DivX, visit the following site: <http://www.divx.com/>

DivX subtitle files

- Srt format subtitle files with the extension ".srt" can be used.
- Only one subtitle file can be used for each DivX file. Multiple subtitle files cannot be associated.
- Subtitle files that are named with the same character string as the DivX file before the extension are associated with the DivX file. The character strings before the extension must be exactly the same. However, if there is only one DivX file and one subtitle file in a single folder, the files are associated even if the file names are not the same.
- The subtitle file must be stored in the same folder as the DivX file.
- Up to 255 subtitle files may be used. Any more subtitle files will not be recognised.
- Up to 64 characters can be used for the name of the subtitle file, including the extension. If more than 64 characters are used for the file name, the subtitle file may not be recognised.
- The character code for the subtitle file should comply with ISO-8859-1. Using characters other than ISO-8859-1 may cause the characters to be displayed incorrectly.
- The subtitles may not be displayed correctly if the displayed characters in the subtitle file include control code.
- For materials that use a high transfer rate, the subtitles and video may not be completely synchronised.
- If multiple subtitles are programmed to display within a very short time frame, such as 0.1 seconds, the subtitles may not be displayed at the correct time.

Media compatibility chart

General

- Maximum playback time of audio file stored in the disc: 60 h
- Maximum playback time of audio file stored on an USB storage device: 7.5 h (450 minutes)

CD-R/-RW, DVD-R/-R SL/-R DL/DVD-RW

CODEC FORMAT	MP3, WMA, AAC, AVI, MPEG
--------------	--------------------------

USB storage device

CODEC FORMAT	MP3, WMA, WAV, AAC, FLAC, AVI, MPEG-PS, MP4, 3GP, MKV, MOV, ASF, FLV, M4V, MPEG-TS
--------------	--

MP3 compatibility

- Ver. 2.x of ID3 tag is prioritised when both Ver. 1.x and Ver. 2.x exist.
- This product is not compatible with the following: MP3i (MP3 interactive), mp3 PRO, m3u playlist

SAMPLING FREQUENCY	USB: 8 kHz to 48 kHz Disc: 16 kHz to 48 kHz
TRANSMISSION RATE	8 kbps to 320 kbps, (CBR)/VBR
ID3 TAG	USB: ver.1.0/1.1/2.2/ 2.3/2.4 Disc: ver.1.0/1.1/2.2/ 2.3

WMA compatibility

- This product is not compatible with the following: Windows Media™ Audio 9.2 Professional, Lossless, Voice

SAMPLING FREQUENCY	USB: 32 kHz to 48 kHz Disc: 8 kHz to 48 kHz
TRANSMISSION RATE	USB: 8 kbps to 320 kbps (CBR)/VBR Disc: 5 kbps to 320 kbps (CBR)/VBR

WAV compatibility

- The sampling frequency shown in the display may be rounded.
- WAV files on the CD-R/-RW, DVD-R/-RW/-R SL/-R DL cannot be played.

SAMPLING FREQUENCY	16 kHz to 48 kHz
--------------------	------------------

AAC compatibility

- This product plays back AAC files encoded by iTunes.

SAMPLING FREQUENCY	USB: 8 kHz to 48 kHz Disc: 8 kHz to 44.1 kHz
TRANSMISSION RATE	USB: 16 kbps to 320 kbps (CBR) Disc: 8 kbps to 320 kbps (CBR)

FLAC compatibility

SAMPLING FREQUENCY	8 kHz to 192 kHz
TRANSMISSION RATE	8 kbps to 24 kbps (CBR)

DivX compatibility

- This product is not compatible with the following: DivX Ultra format, DivX files without video data, DivX files encoded with LPCM (Linear PCM) audio codec
- Depending on the file information composition, such as the number of audio streams, there may be a slight delay in the start of playback on discs.

- If a file contains more than 4 GB, playback stops before the end.
- Some special operations may be prohibited because of the composition of DivX files.
- Files with high transfer rates may not be played back correctly. The standard transfer rate is 4 Mbps for CDs and 10.08 Mbps for DVDs.

CD-R/-RW, DVD-R/-R SL/-R DL/DVD-RW, USB storage device

EXTENSION	USB: .divx, .avi Disc: .divx
MAX RESOLUTION	720 x 576

Video files compatibility (USB)

- Files may not be played back properly depending on the environment in which the file was created or on the contents of the file.
- This product is not compatible with packet write data transfer.
- This product can recognise up to 32 characters, beginning with the first character, including extension for the file and folder name. Depending on the display area, this product may try to display them with a reduced font size. However, the maximum number of the characters that you can display varies according to the width of each character, and of the display area.
- Folder selection sequence or other operations may be altered, depending on the encoding or writing software.
- Regardless of the length of blank section between the songs of original recording, compressed audio files play with a short pause between songs.
- Files may not be able to be played back depending on the bit rate.
- The maximum resolution depends on the compatible video codec.

.avi

Compatible video codec	MPEG4, DivX, H.264, H.263
Maximum resolution	1 920 x 1 080
Maximum frame rate	30 fps

.mpg/.mpeg

Compatible video codec	MPEG2
Maximum resolution	720 x 576
Maximum frame rate	30 fps

.divx

Compatible video codec	DivX
Maximum resolution	720 x 576
Maximum frame rate	30 fps

.mp4

Compatible video codec	MPEG4, H.264, H.263
Maximum resolution	1 920 x 1 080
Maximum frame rate	30 fps

.3gp

Compatible video codec	H.263
Maximum resolution	1 920 x 1 080
Maximum frame rate	30 fps

.mkv

Compatible video codec	MPEG4, H.264, VC-1
Maximum resolution	1 920 x 1 080
Maximum frame rate	30 fps

.mov

Compatible video codec	MPEG4, H.264, H.263
Maximum resolution	1 920 x 1 080
Maximum frame rate	30 fps

.flv

Compatible video codec	H.264
Maximum resolution	1 920 x 1 080
Maximum frame rate	30 fps

.wmv/.asf

Compatible video codec	VC-1
Maximum resolution	1 920 x 1 080
Maximum frame rate	30 fps

.m4v

Compatible video codec	MPEG4, H.264, H.263
Maximum resolution	1 920 x 1 080
Maximum frame rate	30 fps

.ts/.m2ts/.mts

Compatible video codec	MPEG4, H.264, MPEG2
Maximum resolution	1 920 x 1 080
Maximum frame rate	30 fps

Example of a hierarchy

NOTE

This product assigns folder numbers. The user cannot assign folder numbers.

Bluetooth



The *Bluetooth*® word mark and logos are registered trademarks owned by Bluetooth SIG, Inc. and any use of such marks by PIONEER CORPORATION is under license. Other trademarks and trade names are those of their respective owners.

WMA

Windows Media is either a registered trademark or trademark of Microsoft Corporation in the United States and/or other countries.

FLAC

Copyright © 2000-2009 Josh Coalson
Copyright © 2011-2013 Xiph.Org Foundation

Redistribution and use in source and binary forms, with or without modification, are permitted provided that the following conditions are met:

– Redistributions of source code must retain the above copyright notice, this list of conditions and the following disclaimer.

– Redistributions in binary form must reproduce the above copyright notice, this list of conditions and the following disclaimer in the documentation and/or other materials provided with the distribution.

– Neither the name of the Xiph.org Foundation nor the names of its contributors may be used to endorse or promote products derived from this software without specific prior written permission.

THIS SOFTWARE IS PROVIDED BY THE COPYRIGHT HOLDERS AND CONTRIBUTORS "AS IS" AND ANY EXPRESS OR IMPLIED WARRANTIES, INCLUDING, BUT NOT LIMITED TO, THE IMPLIED WARRANTIES OF MERCHANTABILITY AND FITNESS FOR A PARTICULAR PURPOSE ARE DISCLAIMED. IN NO EVENT SHALL THE FOUNDATION OR CONTRIBUTORS BE LIABLE FOR ANY DIRECT, INDIRECT, INCIDENTAL, SPECIAL, EXEMPLARY, OR CONSEQUENTIAL DAMAGES (INCLUDING, BUT NOT LIMITED TO, PROCUREMENT OF SUBSTITUTE GOODS OR SERVICES; LOSS OF USE, DATA, OR PROFITS; OR BUSINESS

INTERRUPTION) HOWEVER CAUSED AND ON ANY THEORY OF LIABILITY, WHETHER IN CONTRACT, STRICT LIABILITY, OR TORT (INCLUDING NEGLIGENCE OR OTHERWISE) ARISING IN ANY WAY OUT OF THE USE OF THIS SOFTWARE, EVEN IF ADVISED OF THE POSSIBILITY OF SUCH DAMAGE.

DivX



DivX® Home Theater Certified devices have been tested for high-quality DivX Home Theater video playback (including .avi, .divx). When you see the DivX logo, you know you have the freedom to play your favorite videos.

DivX®, DivX Certified® and associated logos are trademarks of DivX, LLC and are used under license.

This DivX Certified® device can play DivX® Home Theater video files up to 576p (including .avi, .divx).

Download free software at www.divx.com to create, play and cast digital videos.

AAC

AAC is short for Advanced Audio Coding and refers to an audio compression technology standard used with MPEG-2 and MPEG-4. Several applications can be used to encode AAC files, but file formats and extensions differ depending on the application which is used to encode. This unit plays back AAC files encoded by iTunes.

WebLink

WebLink is a trademark of Abalta Technologies, Inc.

Waze

Waze and Waze logo are registered trademarks of Google LLC.

Google, Google Play, Android

Google, Google Play and Android are trademarks of Google LLC.

Detailed information regarding connected iPod devices

- Pioneer accepts no responsibility for data lost from an iPod, even if that data is lost while using this product. Please back up your iPod data regularly.
- Do not leave the iPod in direct sunlight for extended amounts of time. Extended exposure to direct sunlight can result in iPod malfunction due to the resulting high temperature.
- Do not leave the iPod in any location with high temperatures.
- Firmly secure the iPod when driving. Do not let the iPod fall onto the floor, where it may become jammed under the brake or accelerator.
- For details, refer to the iPod manuals.

iPhone, iPod and Lightning



Use of the Made for Apple badge means that an accessory has been designed to connect specifically to the Apple product(s) identified in the badge, and has been certified by the developer to meet Apple performance standards. Apple is not responsible for the operation of this device or its compliance with safety and regulatory standards.

Please note that the use of this accessory with an Apple product may affect wireless performance.

iPhone, iPod, iPod nano, iPod touch, and Lightning are trademarks of Apple Inc., registered in the U.S. and other countries.

App Store

App Store is a service mark of Apple Inc.

iOS

iOS is a trademark on which Cisco holds the trademark right in the US and certain other countries.

iTunes

iTunes is a trademark of Apple Inc., registered in the U.S. and other countries.

Apple Music

Apple Music is a trademark of Apple Inc., registered in the U.S. and other countries.

Apple CarPlay



Apple CarPlay is a trademark of Apple Inc.

Use of the Works with Apple badge means that an accessory has been designed to work specifically with the technology identified in the badge and has been certified by the developer to meet Apple performance standards.

Siri

Works with Siri through the microphone.

Compatible iPod/iPhone models

- iPhone 7
- iPhone 7 Plus
- iPhone SE
- iPhone 6s
- iPhone 6s Plus
- iPhone 6
- iPhone 6 Plus
- iPhone 5s
- iPhone 5c
- iPhone 5
- iPhone 4s

• iPod touch (6th generation)
• iPod touch (5th generation)
• iPod nano® (7th generation)
Depending on the iPod/iPhone models, it may not be compatible with some AV sources. For details about iPod/iPhone compatibility with this product, refer to the information on our website.

Using app-based connected content

Important

Requirements to access app-based connected content services using this product:

- Latest version of the Pioneer compatible connected content application(s) for the smartphone, available from the service provider, downloaded to your smartphone.

- A current account with the content service provider.
- Smartphone Data Plan.
Note: if the Data Plan for your smartphone does not provide for unlimited data usage, additional charges from your carrier may apply for accessing app-based connected content via 3G, EDGE and/or LTE (4G) networks.
- Connection to the Internet via 3G, EDGE, LTE (4G) or Wi-Fi network.
- Optional Pioneer adapter cable connecting your iPhone to this product.

Limitations:

- Access to app-based connected content will depend on the availability of cellular and/or Wi-Fi network coverage for the purpose of allowing your smartphone to connect to the Internet.
- Service availability may be geographically limited to the region. Consult the connected content service provider for additional information.
- Ability of this product to access connected content is subject to change without notice and could be affected by any of the following: compatibility issues with future firmware versions of smartphone; compatibility issues with future versions of the connected content application(s) for the smartphone; changes to or discontinuation of the connected Content application(s) or service by its provider.
- Pioneer is not liable for any issues that may arise from incorrect or flawed app-based content.
- The content and functionality of the supported applications are the responsibility of the App providers.
- In WebLink and Apple CarPlay, functionality through the product is limited while driving, with available functions determined by the App providers.

- Availability of WebLink and Apple CarPlay functionalities is determined by the App provider, and not determined by Pioneer.
- WebLink and Apple CarPlay allow access to applications other than those listed (subject to limitations while driving), but the extent to which content can be used is determined by the App providers.

Spotify®



SPOTIFY and the Spotify logo are among the registered trademarks of Spotify AB. Compatible mobile digital devices and premium subscription required, where available, see <https://www.spotify.com>.

Notice regarding video viewing

Remember that use of this system for commercial or public viewing purposes may constitute an infringement on the author's rights as protected by the Copyright Law.

Notice regarding DVD-Video viewing

This item incorporates copy protection technology that is protected by U.S. patents and other intellectual property rights of Rovi Corporation. Reverse engineering and disassembly are prohibited.

Notice regarding MP3 file usage

Supply of this product only conveys a license for private, non-commercial use and does not convey a license nor imply any right to use this product in any commercial (i.e. revenue-generating) real time broadcasting (terrestrial, satellite, cable and/or any other media), broadcasting/streaming via internet, intranets and/or other networks or in other electronic content distribution systems, such as pay-audio or audio-on-demand applications. An independent license for such use is required. For details, please visit <http://www.mp3licensing.com>.

Using the LCD screen correctly

Handling the LCD screen

- When the LCD screen is subjected to direct sunlight for a long period of time, it will become very hot, resulting in possible damage to the LCD screen. When not using this product, avoid exposing it to direct sunlight as much as possible.
- The LCD screen should be used within the temperature ranges shown in Specifications on page 60.
- Do not use the LCD screen at temperatures higher or lower than the operating temperature range, because the LCD screen may not operate normally and could be damaged.
- The LCD screen is exposed in order to increase its visibility within the vehicle. Please do not press strongly on it as this may damage it.

- Do not push the LCD screen with excessive force as this may scratch it.
- Never touch the LCD screen with anything besides your finger when operating the touch panel functions. The LCD screen can scratch easily.

Liquid crystal display (LCD) screen

- If the LCD screen is near the vent of an air conditioner, make sure that air from the air conditioner is not blowing on it. Heat from the heater may break the LCD screen, and cool air from the cooler may cause moisture to form inside this product, resulting in possible damage.
- Small black dots or white dots (bright dots) may appear on the LCD screen. These are due to the characteristics of the LCD screen and do not indicate a malfunction.
- The LCD screen will be difficult to see if it is exposed to direct sunlight.
- When using a mobile phone, keep the aerial of the mobile phone away from the LCD screen to prevent disruption of the video in the form of disturbances such as spots or coloured stripes.

Maintaining the LCD screen

- When removing dust from or cleaning the LCD screen, first turn this product off and then wipe the screen with a soft dry cloth.
- When wiping the LCD screen, take care not to scratch the surface. Do not use harsh or abrasive chemical cleaners.

LED (light-emitting diode) backlight

A light emitting diode is used inside the display to illuminate the LCD screen.

- At low temperatures, using the LED backlight may increase image lag and degrade the image quality because of the characteristics of the LCD screen. Image quality will improve with an increase in temperature.
- The product lifetime of the LED backlight is more than 10 000 hours. However, it may decrease if used in high temperatures.
- If the LED backlight reaches the end of its product lifetime, the screen will become dimmer and the image will no longer be visible. In that case, please consult your dealer or the nearest authorised Pioneer Service Station.

Specifications

General

Rated power source:
14.4 V DC (10.8 V to 15.1 V allowable)

Earthing system:
Negative type

Maximum current consumption:
10.0 A

Dimensions (W × H × D):
D

Chassis:
178 mm × 100 mm × 164 mm

Nose:
171 mm × 97 mm × 5 mm

Weight:
1.5 kg

Display

Screen size/aspect ratio:
6.2 inch wide/16:9 (effective display area:
137.52 mm × 77.232 mm)

Pixels:
1 152 000 (2 400 × 480)

Display method:
TFT Active matrix driving

Colour system:
PAL/NTSC/PAL-M/PAL-N/SECAM
compatible

Temperature range:
-10 °C to +60 °C

Audio

Maximum power output:

- 50 W × 4
- 50 W × 2 ch/4 Ω + 70 W × 1 ch/2 Ω (for subwoofer)

Continuous power output:
22 W × 4 (50 Hz to 15 kHz, 5 %THD, 4 Ω
LOAD, Both Channels Driven)

Load impedance:
4 Ω (4 Ω to 8 Ω [2 Ω for 1 ch] allowable)

Preout output level (max): 4.0 V

Equaliser (13-Band Graphic Equaliser):
Frequency:

50 Hz/80 Hz/125 Hz/200 Hz/315 Hz/
500 Hz/800 Hz/1.25 kHz/2 kHz/3.15
kHz/5 kHz/8 kHz/12.5 kHz
Gain: ±12 dB (2 dB/step)

<Standard Mode>

HPF:

Frequency:
25 Hz/31.5 Hz/40 Hz/50 Hz/63 Hz/80
Hz/100 Hz/125 Hz/160 Hz/200 Hz/250
Hz

Slope:
-6 dB/oct, -12 dB/oct, -18 dB/oct, -24
dB/oct, OFF

Subwoofer/LPF:

Frequency:
25 Hz/31.5 Hz/40 Hz/50 Hz/63 Hz/80
Hz/100 Hz/125 Hz/160 Hz/200 Hz/250
Hz

Slope:
-6 dB/oct, -12 dB/oct, -18 dB/oct, -24
dB/oct, -30 dB/oct, -36 dB/oct, OFF

Gain:
+10 dB to -24 dB (1 dB/step)
Phase: Normal/Reverse

Time alignment:
0 to 140 step (2.5 cm/step)

Bass boost:
Gain: +12 dB to 0 dB (2 dB/step)

Speaker level:
+10 dB to -24 dB (1 dB/step)

<Network Mode>

HPF (High):

Frequency:
1.25 kHz/1.6 kHz/2 kHz/2.5 kHz/3.15
kHz/4 kHz/5 kHz/6.3 kHz/8 kHz/10 kHz/
12.5 kHz

Slope:
-6 dB/oct, -12 dB/oct, -18 dB/oct, -24
dB/oct

HPF (Mid):

Frequency:
25 Hz/31.5 Hz/40 Hz/50 Hz/63 Hz/80
Hz/100 Hz/125 Hz/160 Hz/200 Hz/250
Hz

Slope:
-6 dB/oct, -12 dB/oct, -18 dB/oct, -24
dB/oct, OFF

LPF (Mid):

Frequency:
1.25 kHz/1.6 kHz/2 kHz/2.5 kHz/3.15
kHz/4 kHz/5 kHz/6.3 kHz/8 kHz/10 kHz/
12.5 kHz

Slope:
-6 dB/oct, -12 dB/oct, -18 dB/oct, -24
dB/oct, OFF

Subwoofer:

Frequency:
25 Hz/31.5 Hz/40 Hz/50 Hz/63 Hz/80
Hz/100 Hz/125 Hz/160 Hz/200 Hz/250
Hz

Slope:
-6 dB/oct, -12 dB/oct, -18 dB/oct, -24
dB/oct, -30 dB/oct, -36 dB/oct, OFF

Gain:
+10 dB to -24 dB (1 dB/step)

Phase: Normal/Reverse

Time alignment:
0 to 140 step (2.5 cm/step)

Bass boost:
Gain: +12 dB to 0 dB (2 dB/step)

Speaker level:
+10 dB to -24 dB (1 dB/step)

DVD drive

System:

DVD-V, VCD, CD, MP3, WMA, AAC, DivX,
MPEG player

Usable discs:

DVD-VIDEO, VIDEO-CD, CD, CD-R, CD-
RW, DVD-R, DVD-RW, DVD-R DL

Region number: 4

Signal Format:

Sampling frequency:
8 kHz/16 kHz/32 kHz/44.1 kHz/48 kHz
Number of quantization bits:
16 bit/20 bit/24 bit; linear

Frequency response:
5 Hz to 22 000 Hz (with DVD, at sampling
frequency 48 kHz)

Signal-to-noise ratio:

91 dB (1 kHz) (IHF-A network) (RCA level)

Output level:

Video:

1.0 V p-p/75 Ω (±0.2 V)

Number of channels: 2 (stereo)

MP3 decoding format:

MPEG-1 & 2 & 2.5 Audio Layer 3

WMA decoding format:

Ver. 7, 7.1, 8, 9, 9.1, 9.2 (2 ch audio)
(Windows Media Player)

AAC decoding format:

MPEG-4 AAC (iTunes encoded only):
.m4a (Ver. 12.5 and earlier)

DivX decoding format:

Home Theater Ver. 3, 4, 5, 2, 6 (Except
ultra and HD):
.avi, .divx

MPEG video decoding format:

MPEG-1, MPEG-2, MPEG-4 (part2), MS-
MPEG-4 (ver. 3)

USB

USB standard spec:

USB 1.1, USB 2.0 full speed, USB 2.0 high
speed

Max current supply: 1.5 A

USB Class:

MSC (Mass Storage Class), MTP (Media
Transfer Protocol)

File system: FAT16, FAT32, NTFS
<USB audio>
MP3 decoding format:
MPEG-1 & 2 & 2.5 Audio Layer 3
WMA decoding format:
Ver. 7, 7.1, 8, 9, 10, 11, 12 (2 ch audio)
(Windows Media Player)
AAC decoding format:
MPEG-4 AAC (iTunes encoded only) (Ver.
12.5 and earlier)
FLAC decoding format:
Ver. 1.3.0 (Free Lossless Audio Codec)
WAV signal format (MSC Mode only):
Linear PCM
Sampling frequency:
Linear PCM:
16 kHz/22.05 kHz/24 kHz/32 kHz/44.1
kHz/48 kHz
<USB image>
JPEG decoding format (MSC Mode only):
.jpeg, .jpg, .jpe
Pixel Sampling: 4:2:2, 4:2:0
Decode Size:
MAX: 8 192 (H) × 7 680 (W)
MIN: 32 (H) × 32 (W)
PNG decoding format (MSC Mode only):
.png
Decode Size:
MAX: 720 (H) × 576 (W)
MIN: 32 (H) × 32 (W)
BMP decoding format (MSC Mode only):
.bmp
Decode Size:
MAX: 1 920 (H) × 936 (W)
MIN: 32 (H) × 32 (W)
<USB video>
H.264 video decoding format:
Base Line Profile, Main Profile, High
Profile
H.263 video decoding format:
Base Line Profile 0/3
VC-1 video decoding format:
Simple Profile, Main Profile, Advanced
Profile
DivX:
Home Theater

MPEG4 video decoding format:
Simple Profile, Advanced Simple Profile
MPEG2 video decoding format:
Main Profile

Bluetooth

Version:
Bluetooth 4.1 certified
Output power:
+4 dBm Max. (Power class 2)
Frequency band(s):
2 400 MHz to 2 483.5 MHz

FM tuner

Frequency range:
76 MHz to 108 MHz (South America)
87.5 MHz to 108 MHz (Australia)
Usable sensitivity:
12 dBf (1.1 μ V/75 Ω , mono, S/N: 30 dB)
Signal-to-noise ratio: 72 dB (IEC-A network)

AM tuner

Frequency range:
530 kHz to 1 640 kHz (10 kHz), 531 kHz to
1 602 kHz (9 kHz)
Usable sensitivity:
28 μ V (S/N: 20 dB)
Signal-to-noise ratio:
62 dB (IEC-A network)

NOTE

Specifications and design are subject to possible
modifications without notice due to
improvements.

Índice

Gracias por comprar este producto Pioneer.

Lea detenidamente estas instrucciones para saber cómo utilizar adecuadamente este modelo. Después de leer las instrucciones, guarde este documento en un lugar seguro para consultarlo en el futuro.

🔔 Importante

Es posible que las pantallas mostradas en los ejemplos sean distintas a las pantallas reales, ya que podrían modificarse sin previo aviso para mejorar el desempeño y las funciones.

■ Precauciones	3
■ Piezas y controles	5
■ Funcionamiento básico	7
■ Bluetooth.....	10
■ Origen AV	15
■ Radio	17
■ Sintonizador TV	19
■ Disco	19
■ Archivos comprimidos.....	22
■ iPod	26
■ WebLink™	28
■ Apple CarPlay™	29
■ Spotify®.....	31
■ AUX	33
■ Entrada AV.....	34
■ Ajustes	35
Visualización de la pantalla de ajustes.....	35
Ajustes del sistema.....	35
Ajustes del tema.....	39
Ajustes de audio.....	40

Ajustes de video.....	44
-----------------------	----

■ Menú Favorito	45
■ Otras funciones	46
■ Conexión	47
■ Instalación	51
■ Apéndice	53

Precauciones

PRECAUCIÓN

La unidad de disco óptico instalada en este vehículo es un producto láser de Clase 1, clasificado en la norma de seguridad IEC 60825-1:2014.

PRODUCTO LÁSER DE CLASE 1

La operación de este equipo está sujeta a las siguientes dos condiciones: (1) es posible que este equipo o dispositivo no cause interferencia perjudicial y (2) este equipo o dispositivo debe aceptar cualquier interferencia, incluyendo la que pueda causar su operación no deseada.

⚠ ADVERTENCIA

Se proporcionan ranuras y aperturas de ventilación en el gabinete para garantizar un funcionamiento confiable del producto y para protegerlo del sobrecalentamiento. Para evitar riesgos de incendio, nunca se deben bloquear o cubrir las aberturas con elementos (como papeles, alfombras y trapos).

⚠ PRECAUCIÓN

Este producto es evaluado en condiciones de clima moderado y tropical en aparatos electrónicos de audio, video y similares. Requisitos de seguridad, IEC 60065.

Información importante sobre seguridad

⚠ ADVERTENCIA

- No trate de instalar o reparar este producto usted mismo. La instalación o la reparación de este producto por parte de personas sin cualificación ni experiencia en equipos electrónicos y accesorios para automóviles puede ser peligrosa y puede exponerle al riesgo de sufrir una descarga eléctrica u otros peligros.
- Evite que este producto entre en contacto con líquidos. Podrían producirse descargas eléctricas. Además, el contacto con líquidos puede provocar daños al producto, humo y sobrecalentamiento.
- En caso de que ingresen al producto líquidos u objetos extraños, estacione su vehículo en un lugar seguro, apáguelo (ACC OFF) de inmediato y comuníquese con su distribuidor o el centro de servicio de Pioneer autorizado más cercano. No utilice este producto en dicha condición; de lo contrario, podría producirse un incendio, una descarga eléctrica u otra falla.
- En caso de detectar humo, un ruido extraño o un olor que salga de este producto, o cualquier otra señal anormal en la pantalla LCD, apague el producto de inmediato y comuníquese con su distribuidor o el centro de servicio de Pioneer autorizado más cercano. Si utiliza este producto en esta condición, podrían producirse daños permanentes en el sistema.
- No desarme ni modifique este producto, ya que los componentes de alta tensión en el interior podrían provocar una descarga eléctrica. Asegúrese de comunicarse con su distribuidor o el centro de servicio de Pioneer autorizado más cercano para solicitar inspecciones internas, ajustes o reparaciones.

Antes de utilizar este producto, asegúrese de leer y comprender completamente la siguiente información de seguridad:

- No utilice este producto, ninguna aplicación, ni la opción de la cámara de visión trasera (en caso de haberla adquirido) si al hacerlo se distraerá de alguna forma y no podrá manejar su vehículo con seguridad. Siempre respete las reglas para conducir con seguridad y el reglamento de tráfico vigente. Si enfrenta dificultades al usar este producto, deténgase, estacione su vehículo en un lugar seguro y accione el freno de mano antes de realizar los ajustes necesarios.
- Nunca suba el volumen de este producto a un nivel tan alto que le impida escuchar el tráfico exterior y los vehículos de los servicios de emergencia.
- En aras de fomentar la seguridad, algunas funciones están desactivadas hasta que el vehículo se haya detenido y se haya accionado el freno de mano.
- Conserve este manual en un lugar de fácil acceso para consultar los procedimientos de funcionamiento y la información de seguridad.
- No instale este producto donde quizá (i) obstruya la visión del conductor, (ii) afecte el funcionamiento de cualquiera de los sistemas de operación del vehículo relacionados con la seguridad, como las bolsas de aire, los botones de luces de advertencia (intermitentes), o (iii) afecte la capacidad del conductor de manejar el vehículo de forma segura.
- No olvide usar el cinturón de seguridad en todo momento mientras conduce su vehículo. En caso de un accidente, sus lesiones pueden ser mucho más graves si no tiene el cinturón de seguridad bien puesto.
- Nunca utilice audífonos mientras conduce.

Para garantizar una conducción segura

⚠ ADVERTENCIA

- EL CABLE VERDE CLARO DEL CONECTOR DE ALIMENTACIÓN ESTÁ DISEÑADO PARA DETECTAR EL ESTADO ESTACIONADO DEL VEHÍCULO Y DEBE CONECTARSE EN EL LADO DE LA FUENTE DE ENERGÍA DEL INTERRUPTOR DEL FRENO DE MANO. LA CONEXIÓN O EL USO INCORRECTOS DE ESTE CABLE PODRÍAN INFRINGIR LA LEY APPLICABLE Y PRODUCIR LESIONES O DAÑOS GRAVES.**
- No intente alterar ni desactivar el sistema de bloqueo mediante el freno de mano, provisto para su propia protección. La alteración o la desactivación del sistema de bloqueo del freno de mano podrían producir lesiones graves o la muerte.**
- Para evitar el riesgo de daños y lesiones y la posible infracción de las leyes aplicables, este producto no debe utilizarse con una imagen de video que sea visible para el conductor.**
- En algunos países, la visualización de imágenes de video en una pantalla dentro de un vehículo incluso por personas distintas al conductor podría estar prohibida por la ley. Deben obedecerse estas disposiciones en los lugares donde estén vigentes.

Si intenta ver una imagen de video mientras conduce, aparecerá en la pantalla la siguiente advertencia: **“Está terminantemente prohibido visualizar una fuente de video en el asiento delantero durante la conducción.”**. Para ver una imagen de video en esta pantalla, detenga el vehículo en un lugar seguro y accione el freno de mano. Pise el pedal del freno sin soltarlo antes de quitar el freno de mano.

Cuando utilice una pantalla conectada a V OUT

El terminal de salida de video (**V OUT**) sirve para conectar una pantalla y permitir a los pasajeros de los asientos traseros la visualización de imágenes de video.

ADVERTENCIA

NUNCA instale la pantalla trasera en un lugar que le permita al conductor ver imágenes de video mientras conduce.

Para evitar la descarga de la batería

Asegúrese de encender el motor del vehículo mientras utiliza este producto. La batería podría descargarse si este producto se utiliza sin el motor encendido.

ADVERTENCIA

No instale este producto en un vehículo que no disponga de cables o circuitos ACC.

Cámara de visión trasera

Si dispone de una cámara opcional de visión trasera, puede utilizar este producto como apoyo para observar vehículos de gran volumen o para dar marcha atrás y estacionarse en un lugar estrecho.

ADVERTENCIA

- LA IMAGEN DE LA PANTALLA PUEDE VERSE AL REVÉS.
- USE ESTA FUNCIÓN SOLO PARA DAR MARCHA ATRÁS O VER UN REFLEJO DE LA CÁMARA DE VISIÓN TRASERA. CUALQUIER OTRO USO PODRÍA PRODUCIR LESIONES O DAÑOS.

PRECAUCIÓN

El modo de visión trasera sirve para utilizar este producto como apoyo para observar vehículos de gran volumen o para dar marcha atrás. No utilice esta función con fines de entretenimiento.

Uso del conector USB

PRECAUCIÓN

- Para evitar la pérdida de datos y daños al dispositivo de almacenamiento, nunca lo extraiga de este producto durante la transferencia de datos.
- Pioneer no puede garantizar la compatibilidad con todos los dispositivos de almacenamiento masivo USB y no asume ninguna responsabilidad por ningún tipo de pérdida de datos en reproductores multimedia, iPhone, teléfono inteligente u otros dispositivos mientras se utiliza este producto.
- Es posible que este producto no lo reconozca correctamente si se conecta un dispositivo USB que se desconectó incorrectamente de la computadora.

En caso de problemas

Si este producto no funciona correctamente, comuníquese con su distribuidor o con el centro de servicio de Pioneer autorizado más cercano.

Visite nuestro sitio web

Visite nuestro siguiente sitio:

En México

<http://www.pioneer-mexico.com.mx/>

En Singapur

<http://www.pioneer.com.sg/>

En Malasia

<http://www.pioneer.my/>

En Tailandia

<http://www.pioneer-thailand.com/>

En Filipinas

<http://www.pioneer.ph/>

En Vietnam

<http://www.pioneer.vn/>

En Indonesia

<http://www.pioneer.co.id/>

En Australia

<http://www.pioneer.com.au/>

En Israel

<http://www.pioneerisrael.co.il/>

En Medio Oriente/África

<http://www.pioneer-mea.com/en/>

En Latinoamérica

<http://www.pioneer-latin.com/en/about-pioneer.html>

En Hong Kong

<http://www.pioneerhongkong.com.hk/ct/index.php>

En Taiwán

<http://www.pioneer-twn.com.tw/>

- Le brindamos la información más reciente acerca de PIONEER CORPORATION en nuestro sitio web.
- Pioneer proporciona actualizaciones de software con regularidad con el fin de mejorar sus productos. Consulte la sección de soporte del sitio web de Pioneer para conocer todas las actualizaciones de software disponibles.

Protección del panel y la pantalla LCD

- No exponga la pantalla LCD a la luz solar directa cuando no se utilice este producto. Lo anterior puede provocar una avería en la pantalla LCD debido a las altas temperaturas.
- Al utilizar un teléfono celular, mantenga la antena del teléfono celular alejada de la pantalla LCD para evitar interrupciones en el video, por ejemplo: manchas, líneas de color, etc.
- Para proteger la pantalla LCD contra daños, asegúrese de tocar las teclas del panel táctil suavemente y solo con los dedos.



Notas sobre la memoria interna

- La información se eliminará si se desconecta el cable amarillo de la batería (o si se extrae la batería).
- Algunos ajustes y contenido grabado no se restablecerán.

Acerca de este manual

Este manual utiliza diagramas de pantallas reales para describir las operaciones. No obstante, las pantallas de algunas unidades quizá no coincidan con las mostradas en este manual según el modelo utilizado.





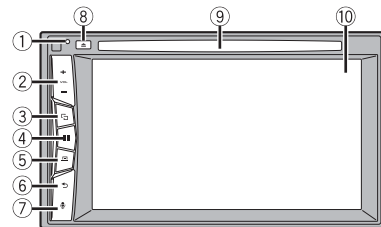

Significado de los símbolos utilizados en este manual

	Esto indica que debe tocarse la tecla digital adecuada en la pantalla táctil.
	Esto indica que debe mantener presionada la tecla digital adecuada en la pantalla táctil.

Piezas y controles

Unidad principal



①	RESET	Pulse para restablecer el microprocesador (página 7).
②	VOL (+/-)	
③		Pulse para alternar entre la pantalla Aplicación y la pantalla de operación AV. Mantener pulsado para cambiar al modo de vista de cámara. NOTA Para activar el modo de visualización de la cámara con este botón, ajuste [Entrada cámara trasera] en [Act.] o [Entrada AV] en [Cámara] (página 35).
④		Pulse para visualizar la pantalla del Menú superior. Mantenga pulsado para apagar. Para volver a encender, pulse cualquier botón.
⑤		Pulse para mostrar la barra de menús (página 8). Mantenga pulsado para silenciar o activar el sonido.
⑥		Pulse para mostrar la pantalla del menú superior o volver a la pantalla anterior. Mantenga pulsado para apagar la pantalla.
⑦		Pulse para activar el modo de reconocimiento de voz, por ejemplo: Siri cuando iPhone se conecta a la unidad mediante Bluetooth o USB.
⑧		Pulse para expulsar un disco.
⑨	Ranura de carga de discos	Consulte Inserción y expulsión de un disco (página 19).
⑩	Pantalla LCD	

Control remoto

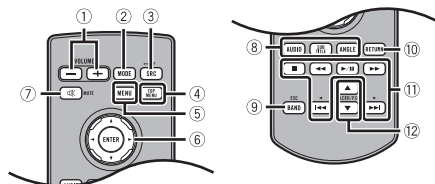

①	Volumen (+/-)	
②	MODE	Pulse para alternar entre la pantalla Aplicación y la pantalla de operación AV. Mantener pulsado para cambiar al modo de vista de cámara. NOTA Para activar el modo de visualización de la cámara con este botón, ajuste [Entrada cámara trasera] en [Act.] o [Entrada AV] en [Cámara] (página 35).
③	SRC	Pulse para recorrer todos los orígenes disponibles. Mantenga pulsado para desactivar el origen.
④	TOP MENU	Pulse para volver al menú superior durante la reproducción de DVD.
⑤	MENU	Muestra el menú DVD durante la reproducción de DVD.
⑥	Almohadilla del pulgar	Utilice la almohadilla para seleccionar un menú en el menú DVD.
⑦	MUTE	
⑧	AUDIO SUBTITLE ANGLE	Pulse para cambiar el idioma del audio, el idioma del subtítulo o el ángulo de visualización durante la reproducción de DVD.
⑨	BAND/ESC	Pulse para seleccionar la banda del sintonizador cuando este se selecciona como origen. Pulse para alternar entre tipos de archivos multimedia cuando se reproducen los tipos de datos siguientes: • Disco • USB
⑩	RETURN	Pulse para volver al punto especificado y comenzar la reproducción a partir de allí.

⑪	▶/	Pulse para pausar o reanudar la reproducción o reproducir desde el principio cuando la reanudación esté desactivada.
	◀◀◻▶▶	En el caso del audio: Mantenga presionado el botón para adelantar o retrasar rápidamente. En el caso del video: Pulse el botón para adelantar o retrasar rápidamente.
	◀◀◻▶▶	Pulse para volver a la pista anterior (capítulo) o ir a la pista siguiente (capítulo). Pulse el botón para contestar o terminar una llamada.
	■	Pulse para detener la reproducción. Si reanuda la reproducción, esta comenzará a partir del punto donde usted la detuvo. Vuelva a pulsar el botón para detener la reproducción por completo.
⑫	FOLDER/P.CH	Pulse para seleccionar el título o la carpeta siguiente o anterior. Pulse para recuperar las frecuencias de emisoras de radio asignadas a teclas de canales preestablecidos. Pulse el botón para contestar o terminar una llamada.

Funcionamiento básico

Restablecimiento del microprocesador

⚠ PRECAUCIÓN

- Si pulsa el botón RESET, los ajustes y el contenido grabado se restablecen a los ajustes de fábrica.
 - No realice esta operación cuando un dispositivo esté conectado a este producto.
 - Algunos ajustes y contenido grabado no se restablecerán.
- El microprocesador debe restablecerse en las siguientes condiciones:
 - Antes de utilizar este producto por primera vez después de la instalación.
 - Si este producto no funciona correctamente.
 - Si el funcionamiento del sistema parece tener problemas.

- 1 Gire la llave de encendido del vehículo a la posición de apagado (OFF).
- 2 Pulse RESET con la punta de un bolígrafo u otra herramienta puntiaguda. Los ajustes y el contenido grabado se reinician a los ajustes de fábrica.

Preparación del control remoto

Quite la lámina de aislamiento antes de usarlo.



Cómo sustituir la batería

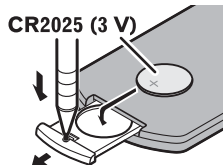

Inserte la batería CR2025 (3 V) con los polos de más (+) y menos (-) en la orientación correcta.

⚠ ADVERTENCIA

- No ingiera la batería; hay peligro de una quemadura química. (El control remoto proporcionado) Este producto contiene una pila de botón. Si la pila de botón es tragada, puede causar severas quemaduras internas en solo dos horas y puede llevar a la muerte. Mantenga las baterías nuevas y usadas lejos del alcance de los niños. Si el compartimento de la batería no se cierra con seguridad, deje de utilizar el producto y

manténgalo alejado de los niños.

Si cree que la batería fue tragada o colocada dentro de cualquier parte del cuerpo, busque atención médica inmediatamente.

- Las baterías (el paquete de baterías o las baterías instaladas) no deben exponerse al calor excesivo como los rayos solares, incendios o fuentes de calor semejantes.

⚠ PRECAUCIÓN

- Extraiga la batería si el control remoto no se utiliza durante un mes o un periodo más prolongado.
- Si la batería se sustituye de forma incorrecta, existe el riesgo de una explosión. Sustituya las baterías solo con el mismo tipo de batería o uno equivalente.
- No manipule la batería con herramientas metálicas.
- No guarde la batería con objetos metálicos.
- En caso de filtración de líquido de la batería, limpie el control remoto completamente e instale una batería nueva.
- Al desechar las baterías usadas, atienda las disposiciones gubernamentales o los reglamentos de las instituciones públicas medioambientales vigentes en su país/área.

Uso del control remoto

Dirija el control remoto en la dirección del panel frontal para que funcione.

NOTA

Es posible que el control remoto no funcione correctamente en la luz solar directa.

🔄 Importante

- No conserve el control remoto en altas temperaturas o la luz solar directa.
- No permita que el control remoto caiga al piso, donde podría quedar atrapado debajo del freno o el acelerador.

Encendido de la unidad

1 Encienda el motor para iniciar el sistema.

Aparece la pantalla [Selecc. idioma programa].

NOTA

A partir de la segunda vez, la pantalla mostrada será distinta en función de las condiciones anteriores.

2 Toque el idioma.

3 Toque .

Aparece la pantalla [Ajuste de ubicación].

4 Toque el elemento para seleccionar la ubicación en uso.

5 Toque .

Aparece la pantalla [Configuración del modo bocinas].

6 Toque los modos de las bocinas.

[Modo estándar]

Sistema de cuatro bocinas con bocinas frontales y traseras, o sistema de seis bocinas con bocinas frontales y traseras y subwoofers.

[Modo red]

Sistema de tres vías con bocina de rango alto, bocina de rango medio y subwoofer (bocina de bajo rango) para la reproducción de frecuencias altas, medias y bajas (bandas).

⚠ ADVERTENCIA

No use la unidad en Modo estándar cuando un sistema de bocinas del Modo red de tres vías esté conectado a la unidad. Lo anterior podría provocar daños en las bocinas.

7 Toque [OK].

Aparece la pantalla del aviso legal inicial.

8 Toque [OK].

Aparece la pantalla del menú superior.

NOTA

Una vez establecido el modo de las bocinas, no es posible cambiar los ajustes, a menos que este producto se restablezca a los ajustes predeterminados. Restablezca los ajustes predeterminados para cambiar los ajustes del modo de las bocinas (página 46).

Cambio del modo de las bocinas

Para cambiar el modo de las bocinas, es necesario restablecer este producto a los ajustes predeterminados.

1 Restablezca los ajustes predeterminados (página 46).

Uso del panel táctil

Puede controlar este producto tocando las teclas de la pantalla directamente con los dedos.

NOTA

Para proteger la pantalla LCD contra daños, asegúrese de tocar la pantalla suavemente solo con los dedos.

Teclas del panel táctil comunes

⬆: Vuelve a la pantalla anterior.

✕: Cierre la pantalla.

Uso de las pantallas con listas

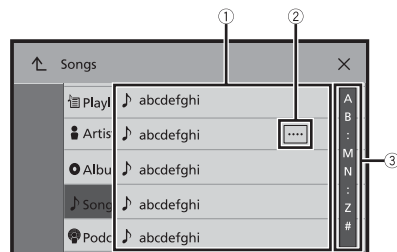

① **Al tocar un elemento de la lista, puede reducir las opciones y pasar a la siguiente operación.**

② **Aparece cuando no se muestran todos los caracteres en el área de visualización.**

Al tocar la tecla, el resto se desplaza para su visualización.

NOTA

Esta función está disponible solo cuando detiene el vehículo en un lugar seguro y acciona el freno de mano.

③ **Aparece cuando los elementos no se pueden mostrar en una sola página.**

Arrastre la barra de desplazamiento, la barra de búsqueda inicial o la lista para ver los elementos ocultos.

Uso de la barra del tiempo

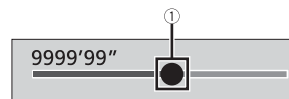

① **Puede modificar el punto de reproducción arrastrando la tecla.**

El tiempo de reproducción correspondiente a la posición de la tecla se muestra mientras se arrastra la tecla.

Uso de la barra de menú

1 Pulse

La barra de menú aparece en la pantalla.

NOTA

La disponibilidad de la barra de menú puede variar según la fuente que la active.







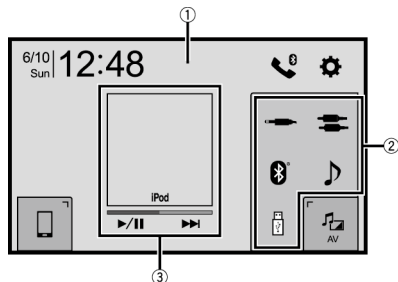

	Cambia la duración de la atenuación para el día o la noche.
	Alterna entre reproducción y pausa.
	Adelanta o atrasa archivos.
	Adelanta o retrasa rápidamente.
	Muestra la pantalla del menú de ajustes (página 35).
	Cierra la barra de menú.



Pantalla del menú superior



①	<p>Cambia el diseño de la pantalla de menú superior.</p> <p>1 Tocar y mantener pulsado .</p> <p>Aparece en la parte superior de la pantalla.</p> <p>2 Toque .</p> <p>Cuando termine de cambiar el diseño, pulse .</p>
②	<p>Iconos de orígenes favoritos</p> <p>SUGERENCIA</p> <p>Al seleccionar [Power OFF] puede desactivar casi todas las funciones.</p> <ul style="list-style-type: none"> • Se recibe una llamada (únicamente para telefonía manos libres mediante Bluetooth). • Se recibe una imagen de la cámara de visión trasera cuando el vehículo da marcha atrás. • Se presiona un botón en esta unidad. • Se apaga la llave de encendido (ACC OFF) y luego se enciende (ACC ON).
③	<p>Área de operación de AV</p> <p>Muestra la fuente actual.</p> <p>Toque para ir a la fuente mostrada.</p> <p>SUGERENCIAS</p> <ul style="list-style-type: none"> • Cuando los iconos de control aparecen en la parte inferior de la tecla, puede controlar la operación que se muestra. • También puede cambiar para mostrar/ocultar la ilustración con el procedimiento siguiente. <p>1 Tocar y mantener pulsado .</p> <p>Aparece o en el área de operación de AV.</p> <p>2 Toque o .</p> <p>Cuando termine de cambiar el diseño/ocultar el ajuste de la ilustración, pulse .</p>
	Ajuste de la hora y la fecha (página 46)
	Menú Ajustes (página 35) y Favorito (página 45)





	<p>Tecla de dispositivo conectado Muestra el dispositivo conectado. Cambia el origen o la aplicación con dispositivos conectados, por ejemplo: WebLink y Apple CarPlay.</p> <p>SUGERENCIA Cuando se conecta un dispositivo con una aplicación compatible, aparece la tecla de aplicación favorita. Una vez que aparece la tecla, puede ajustar el rango del área de la tecla de aplicación favorita con los pasos siguientes.</p> <ol style="list-style-type: none"> 1 Tocar y mantener pulsado . Aparece  en la parte superior derecha de la tecla de aplicación favorita. 2 Arrastre  a la posición deseada. Cuando termine de ajustar, pulse . <p>NOTA Esta función está disponible solo cuando detiene el vehículo en un lugar seguro y acciona el freno de mano.</p>
	<p>Origen AV (página 15)</p>
	<p>Telefonía manos libres (página 11)</p>

SUGERENCIA

Al conectar a esta unidad el sistema de navegación externo, se muestra . Toque  para iniciar el sistema de navegación.

Bluetooth

Conexión Bluetooth

- 1 Active la función Bluetooth en el dispositivo.**
- 2 Pulse** .
- 3 Toque**  **y luego** .
Aparece la pantalla Bluetooth.
- 4 Toque [Conexión].**
- 5 Toque** .
La unidad comienza a buscar los dispositivos disponibles y los muestra en la lista de dispositivos.
- 6 Toque el nombre del dispositivo Bluetooth.**
Después de que el dispositivo se haya registrado correctamente, el sistema establece una conexión Bluetooth. Una vez establecida la conexión, el nombre del dispositivo se muestra en la lista.

NOTAS

- Si ya hay emparejados cinco dispositivos, se muestra [Memoria llena]. Antes elimine un dispositivo emparejado (página 11).
- En caso de que su dispositivo sea compatible con el Emparejamiento Simple Seguro (SSP), aparece un número de seis dígitos en la visualización de este producto. Toque [Si] para emparejar el dispositivo.
- Si intenta conectar un teléfono celular desconectado cuando ya hay dos teléfonos celulares conectados, el primero de los dos teléfonos conectados se desconectará y el teléfono desconectado se conectará en su lugar.

SUGERENCIAS



- Para establecer la conexión Bluetooth, también puede detectar este producto desde el dispositivo Bluetooth. Antes del registro, asegúrese de que [Visibilidad] en el menú [Bluetooth] esté en [Act.] (página 11). Para obtener información sobre las operaciones de un dispositivo Bluetooth, consulte las instrucciones de funcionamiento que se entregan con el dispositivo Bluetooth.
- Pueden conectarse dos teléfonos celulares a este producto al mismo tiempo (página 11).

Ajustes de Bluetooth

- 1 Pulse** .
- 2 Toque**  **y luego** .

⚠ PRECAUCIÓN

Nunca apague este producto ni desconecte el dispositivo mientras se está procesando la configuración de Bluetooth.

Elemento del menú	Descripción
[Conexión]	<p>Conecte, desconecte o elimine el dispositivo Bluetooth registrado de forma manual.</p> <p>Toque  para eliminar el dispositivo registrado.</p> <p>Para conectar manualmente un dispositivo Bluetooth registrado, toque el nombre del dispositivo.</p> <p>Para desconectar el dispositivo, toque el nombre del dispositivo conectado que aparece en la lista.</p> <p>NOTA</p> <p>Conecte el dispositivo Bluetooth manualmente en los siguientes casos:</p> <ul style="list-style-type: none">• Hay registrados dos dispositivos Bluetooth o más y quiere seleccionar manualmente el dispositivo que desea usar.• Quiere volver a conectar un dispositivo Bluetooth desconectado.• La conexión no se establece automáticamente por algún motivo.
[Conexión autom.] [Act.] [Des.]	<p>Seleccione [Act.] para conectar automáticamente el último dispositivo Bluetooth conectado.</p> <p>NOTA</p> <p>Si la última vez se conectaron dos dispositivos Bluetooth, ambos se conectarán automáticamente en este producto en el orden en el que se registraron en la lista de dispositivos.</p>
[Visibilidad] [Act.] [Des.]	<p>Seleccione [Act.] para permitir que este producto esté visible por el otro dispositivo.</p>
[Entrada de código PIN]	<p>Cambie el código PIN para una conexión Bluetooth. El código PIN predeterminado es "0000".</p> <ol style="list-style-type: none">1 Toque de [0] a [9] para ingresar el código PIN (hasta 8 dígitos).2 Toque .
[Inform. dispositivo]	<p>Se muestran el nombre del dispositivo y la dirección del producto.</p>
[Borr. memo. Bluetooth]	<p>Toque [Borrar] y luego [OK] para borrar la memoria Bluetooth.</p>

Cambio del dispositivo Bluetooth conectado

Después de registrar y conectar los dispositivos Bluetooth a este producto, puede alternar entre los dispositivos usando la tecla de cambio de dispositivos de la función telefónica y algunas fuentes de audio.

- Puede registrar hasta cinco dispositivos Bluetooth en este producto (página 10).

- Puede conectar uno de los dispositivos registrados a este producto. En los casos en que el dispositivo registrado incluya una función telefónica, se pueden conectar un total de dos dispositivos al mismo tiempo al utilizar la función telefónica. Si dos de los cinco dispositivos registrados ya están conectados, puede conectar el tercer dispositivo para usar únicamente la función de audio con la tecla de cambio de dispositivos de la pantalla de orígenes de audio.
- El icono del teléfono celular usando actualmente aparece en la pantalla del menú telefónico. Si conecta dos teléfonos celulares a este producto al mismo tiempo, puede alternar entre los teléfonos celulares usando la tecla de cambio de dispositivos. El contenido del menú telefónico se conserva en la memoria en el caso de cada teléfono celular conectado (página 11).
- La tecla de cambio de dispositivos aparecerá en el caso de algunas fuentes de audio. Es posible que la fuente de audio se cambie automáticamente a la otra fuente según el dispositivo seleccionado.



Telefonía manos libres

Para utilizar esta función, debe conectar en primer lugar su teléfono celular a este producto mediante Bluetooth (página 10).







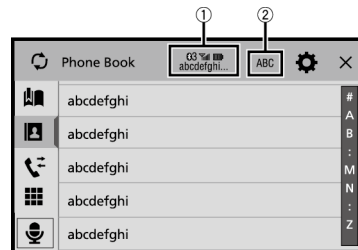

⚠ PRECAUCIÓN

Por su seguridad, evite hablar por teléfono mientras conduce.

Hacer una llamada telefónica

- 1 Pulse .
- 2 Toque .
- 3 Toque uno de los iconos de llamada en la pantalla del menú del teléfono.



①	<p>Se muestran los siguientes elementos.</p> <ul style="list-style-type: none"> • Nombre del teléfono celular actual • Número de lista del teléfono celular actual • Estado de recepción del teléfono celular actual • Estado de la batería del teléfono celular actual <p>SUGERENCIA Si conecta dos teléfonos celulares a este producto al mismo tiempo, puede alternar entre los teléfonos celulares usando la tecla de cambio de dispositivos.</p>
②	<p>Cambia el idioma de búsqueda a inglés o al idioma del sistema.</p> <p>NOTA Podría no aparecer en función del ajuste de idioma del sistema.</p>
	<p>Sincroniza los contactos de la agenda telefónica de este producto con los contactos de su teléfono de forma manual.</p>
	<p>Uso de la lista de marcado preestablecido (página 12)</p>
	<p>Uso de la libreta telefónica Seleccione un contacto de la libreta telefónica. Toque el nombre deseado en la lista y luego seleccione el número telefónico.</p> <p>SUGERENCIAS</p> <ul style="list-style-type: none"> • Los contactos del teléfono se transferirán automáticamente a este producto. • Actualizar manualmente el directorio. <p>NOTAS</p> <ul style="list-style-type: none"> • Debe activarse la opción [Visibilidad] de la pantalla [Bluetooth] (página 11). • Si se conectaron automáticamente dos teléfonos celulares a este producto con la función de conexión automática de un dispositivo Bluetooth, se visualiza la agenda telefónica del segundo teléfono.
	<p>Uso del historial de llamada Haga una llamada telefónica desde la llamada recibida , la llamada marcada  o la llamada perdida .</p>
	<p>Entrada directa del número telefónico Toque las teclas numéricas para escribir el número telefónico y luego toque  para llamar.</p>

► **Para concluir una llamada**

- 1 Toque .

Uso de las listas de marcado preestablecido

► **Registro de un número telefónico**

Puede almacenar con facilidad hasta seis números telefónicos por dispositivo como opciones preestablecidas.

- 1 Pulse .

- 2 Toque .

- 3 Toque  o .

En la pantalla [Directorio de teléfonos], toque el nombre deseado para que se muestre el número telefónico del contacto.

- 4 Toque .

► **Marcación desde la lista de marcado preestablecido**

- 1 Toque .

- 2 Toque la entrada deseada del registro para hacer una llamada.
Aparece la pantalla de marcación y el dispositivo comienza a marcar.

► **Eliminación de un número telefónico**

- 1 Pulse .

- 2 Toque .

- 3 Toque .

- 4 Toque .



- 5 Toque [Sí].

Recepción de una llamada telefónica

- 1 Toque  para contestar una llamada.

Toque  para concluir una llamada.

SUGERENCIAS

- Toque  mientras recibe una llamada en espera para cambiar de interlocutor.
- Toque  mientras recibe una llamada en espera para rechazar la llamada.

NOTA

Cuando dos teléfonos están conectados al mismo tiempo y se recibe una llamada entrante en el segundo teléfono cuando está hablando con el primer teléfono, se visualizará la pantalla de confirmación de mercado del segundo teléfono.

Función de reconocimiento de voz (para iPhone)

Al conectar su iPhone a este producto, puede utilizar la función de reconocimiento de voz (modo Eyes Free de Siri) en este producto.

NOTAS

- Cuando se utiliza un iPhone, el modo Eyes Free de Siri está disponible con este producto.
- En este capítulo, se hará referencia al iPhone y al iPod touch con la denominación "iPhone".



1 Pulse .

2 Toque .

3 Toque .

Se inicia la función de reconocimiento de voz y aparece la pantalla de control de voz.

SUGERENCIAS

- También puede pulsar el botón  para iniciar la función de reconocimiento de voz.
- Si se conectan dos teléfonos celulares automáticamente a este producto con la función de conexión automática de un dispositivo Bluetooth, se configurará la función de reconocimiento de voz (modo Eyes Free de Siri) en el segundo teléfono.
- Si desea usar la función de reconocimiento de voz (modo Eyes Free de Siri) en otro iPhone conectado, toque  con la numeración al otro iPhone. El iPhone al que cambió se configurará como el dispositivo actual.

Minimizar la pantalla de confirmación de marcado

1 Toque .

SUGERENCIA

Para volver a mostrar la pantalla de confirmación del dial, toque  en la pantalla del menú superior (página 9).

NOTAS

- La pantalla de confirmación de marcado no se puede minimizar en la pantalla de operación AV.
- Los orígenes AV no se pueden seleccionar, incluso si la pantalla de confirmación de marcado se minimiza mientras habla por teléfono o recibe una llamada.

Ajustes del teléfono

1 Pulse .

2 Toque  y luego .

Elemento del menú	Descripción
[Respuesta automática] [Act.] [Des.]	Seleccione [Act.] para responder una llamada entrante automáticamente.
[Timbre] [Act.] [Des.]	Seleccione [Act.] si los altavoces del automóvil no emiten el tono de llamada.
[Invertir nombre]	Seleccione [Sí] para cambiar el orden de los nombres y los apellidos que aparecen en la agenda telefónica.

Ajuste del modo privado

Durante una conversación, puede cambiar al modo privado (hablar directamente en su teléfono celular).

1 Toque  o  para activar o desactivar el modo privado.

NOTAS

- Si dos teléfonos celulares están conectados a este producto y el primer teléfono está configurado en modo privado, puede recibir llamadas en el segundo teléfono mientras mantiene la llamada en curso en el primer teléfono.
- Cuando hay dos teléfonos celulares conectados a este producto y se desactiva el modo privado en el primer teléfono, si se atiende una llamada en el segundo teléfono mientras hay una llamada en curso en el primer teléfono o mientras marca o recibe una llamada en el primer teléfono, finaliza la llamada, el marcado o la recepción del primer teléfono.

Ajuste del volumen de audio de la otra persona

Este producto se puede ajustar al volumen de audio de la otra persona.

1 Toque  para alternar entre los tres niveles de volumen.

Notas sobre la telefonía manos libres

► Notas generales

- No se garantiza la conexión a todos los teléfonos celulares con tecnología inalámbrica Bluetooth.
- La distancia de línea visual entre este producto y su teléfono celular no debe ser mayor a 10 metros al enviar y recibir voz y datos mediante la tecnología Bluetooth.
- Con algunos teléfonos celulares, es posible que el sonido del tono de llamada no se emita desde las bocinas.
- Si se selecciona el modo privado en el teléfono celular, es posible que se desactive la telefonía manos libres.

► Registro y conexión

- Las operaciones de telefonía celular varían en función del tipo de teléfono celular. Consulte instrucciones detalladas en el manual de instrucciones provisto con su teléfono celular.
- Cuando una transferencia de agenda telefónica no funcione, desconecte su teléfono y realice un emparejamiento nuevamente desde su teléfono a este producto.

► Cómo hacer y recibir llamadas

- Es posible que escuche un ruido en las siguientes situaciones:
 - Al contestar el teléfono mediante el botón del teléfono.
 - Cuando el interlocutor cuelgue el teléfono.

- Si el interlocutor no puede escuchar la conversación debido a un eco, disminuya el nivel de volumen de la telefonía manos libres.
- Con algunos teléfonos celulares, incluso después de pulsar el botón del teléfono celular para aceptar una llamada entrante, es posible que no se lleve a cabo la telefonía manos libres.
- El nombre registrado aparecerá si el número telefónico ya está registrado en la agenda telefónica. Cuando un mismo número telefónico esté registrado con distintos nombres, solo se mostrará el número telefónico.

► Los historiales de llamadas recibidas y números marcados

- No puede realizar una llamada en la entrada de un usuario desconocido (sin número telefónico) que aparezca en el historial de llamadas recibidas.
- Si se realizan llamadas mediante el uso de su teléfono celular, no se guardará en este producto ningún dato del historial.

► Transferencias de la agenda telefónica

- Si aparecen más de 1 000 entradas del agenda telefónica en su teléfono celular, es posible que no se descarguen por completo todas las entradas.
- Según el teléfono, este producto quizá no muestre la agenda telefónica correctamente.
- Si la agenda telefónica del teléfono contiene datos de imágenes, quizá no se transfiera correctamente la agenda telefónica.
- La disponibilidad de la función de transferencia de la agenda telefónica depende del teléfono celular.

Audio Bluetooth

Antes de utilizar el reproductor de audio Bluetooth, registre y conecte el dispositivo a este producto (página 10).

NOTAS

- Según el reproductor de audio Bluetooth conectado a este producto, las funciones disponibles con este producto quizá estén limitadas a los siguientes dos niveles:
 - A2DP (Perfil de distribución de audio avanzada): Solo es posible reproducir canciones en su reproductor de audio.
 - A2DP y AVRCP (perfil de control remoto de audio/video): Es posible reproducir, pausar, seleccionar canciones y realizar otras funciones.
- Según el dispositivo Bluetooth conectado a este producto, las funciones disponibles con este producto quizá estén limitadas o difieran de las que se describen en este manual.
- Al escuchar canciones en su dispositivo Bluetooth, evite utilizar la función telefónica en la medida de lo posible. Si intenta utilizarla, la señal podría provocar ruido en la reproducción de canciones.
- Al hablar con el dispositivo Bluetooth conectado a este producto mediante Bluetooth, es posible que la reproducción entre en pausa.

1 Pulse

2 Toque y luego

Aparece la pantalla de ajustes del sistema.

3 Toque [Config. fuentes AV].

4 Confirme que [Bluetooth Audio] esté activado.

5 Pulse

6 Toque

Aparece la pantalla de origen AV.

7 Toque [Bluetooth Audio].



Aparece la pantalla de reproducción de audio Bluetooth.

Funcionamiento básico

Pantalla de reproducción de audio Bluetooth



	Indicador de número de pista
	Alternar entre reproducción y pausa.
	Adelanta o atrasa archivos. <ul style="list-style-type: none"> • Al pulsar y luego tocar o , también puede adelantar o retrasar para saltar archivos. • Al pulsar y luego, mantener pulsado o , también puede atrasar o adelantar rápidamente.
	Ajusta un rango de repetición de reproducción.
	Reproduce en orden aleatorio.

	<p>Selecciona un archivo o carpeta de la lista para su reproducción.</p> <p>NOTA Esta función está disponible solo cuando la versión de AVRCP del dispositivo Bluetooth es 1.4 o superior.</p>
	<p>Cambia entre los dispositivos Bluetooth cuando los dispositivos están conectados a este producto a través de Bluetooth (página 11).</p>

Origen AV

Orígenes AV compatibles

Puede reproducir o utilizar las siguientes fuentes con este producto.

- Radio
- CD
- Disco (archivos de audio o video comprimido en discos)
- DVD-Video
- USB

Las siguientes fuentes pueden reproducirse o utilizarse mediante la conexión de un dispositivo auxiliar.

- iPod
- Spotify®
- Audio Bluetooth®
- TV
- Entrada AV (AV)
- AUX

Visualización de la pantalla de operación AV

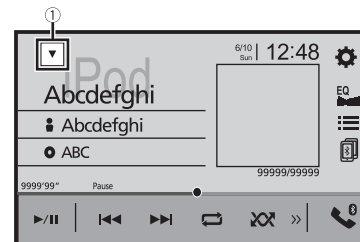

- 1 Pulse  y luego toque la tecla de operación AV.
Aparece la pantalla de operación AV.





<p>①</p>	<p>Muestra la lista de fuentes.</p>
	<p>Selecciona o personaliza la curva del ecualizador (página 40).</p>

Selección de una fuente

Fuente en la pantalla de selección de orígenes AV

- 1 Pulse  y luego toque .
- 2 Toque el icono de la fuente.
Al seleccionar [Source OFF], se desactiva la fuente AV.

Fuente en la lista de fuentes

- 1 Pulse  y luego toque la tecla de operación AV.
- 2 Toque .
- 3 Toque la tecla de la fuente.
Al seleccionar [Source OFF], se desactiva la fuente AV.

Cambio del orden de visualización del origen



NOTA

Esta función está disponible solo cuando detiene el vehículo en un lugar seguro y acciona el freno de mano.

Cambio del orden de visualización de los iconos de las fuentes

- 1 Pulse  y luego toque .
- 2 Mantenga presionado el icono del origen y arrástrelo a la posición deseada.





Cambio del orden de visualización de las teclas de las fuentes

- 1 Pulse  y luego toque la tecla de operación AV.
- 2 Toque .
- 3 Toque .
- 4 Arrastre la tecla de la fuente a la posición deseada.

Ajuste del alcance del área de iconos de orígenes favoritos

NOTA

Esta función está disponible solo cuando detiene el vehículo en un lugar seguro y acciona el freno de mano.

- 1 Pulse .
- 2 Mantener pulsado .
Aparece  en la parte superior izquierda del icono de origen favorito.
- 3 Arrastre  a la posición deseada.
Cuando termine de ajustar, pulse .

Radio

Procedimiento de inicio

- 1 Pulse y luego toque .
- 2 Toque [Radio].
Aparece la pantalla Radio.

Funcionamiento básico

Pantalla Radio



	Recupera la memoria el canal preestablecido almacenado en una tecla.
	Almacena en una tecla la frecuencia de transmisión actual.
	Muestra la lista de canales preestablecidos. Seleccione un elemento de la lista ([1] a [6]) para cambiar al canal preestablecido.
	Selecciona la banda FM1, FM2, FM3 o AM.
	Realiza la función BSM (mejores estaciones en memoria) (página 17).

	Sintonización manual
	Sintonización de búsqueda o sintonización de búsqueda ininterrumpida Soltar la tecla tras unos segundos salta a la siguiente estación más cercana desde la frecuencia actual. Mantenga pulsada la tecla durante más segundos para realizar una sintonización de búsqueda ininterrumpida.
	Busca una transmisión por información PTY (página 17).

SUGERENCIAS

- Al pulsar y luego tocar o , también puede cambiar los canales preestablecidos.
- Al mantener pulsado y luego mantener en tacto o y soltarlo, también puede llevar a cabo la sintonización de búsqueda.

Búsqueda por información de PTY

Puede sintonizar una estación con la información de PTY (Información de tipo de programa).

NOTA

Esta función está disponible cuando se selecciona el sintonizador FM.

- 1 Toque .
- 2 Toque o para seleccionar el elemento.
Los elementos siguientes están disponibles:
[Noticias e información], [Popular], [Clásica], [Otros].
- 3 Toque para comenzar la búsqueda.

SUGERENCIA

Si toca [Cancelar] se cancela el proceso de búsqueda.

Almacenamiento de las frecuencias de transmisión más potentes (BSM)

La función BSM (memoria de mejores emisoras) almacena automáticamente las seis frecuencias de transmisión más potentes en las teclas de canales preestablecidos [1] a [6].

NOTAS

- Es posible que el almacenamiento de frecuencias de transmisión con BSM sustituya a las que ya tenga guardadas.

- Es posible que las frecuencias de transmisión previamente almacenadas se mantengan así si el número de frecuencias almacenadas no ha llegado al límite.

1 Toque para comenzar la búsqueda.

Mientras se muestra el mensaje, las seis frecuencias de transmisión más potentes se almacenarán en las teclas de canales preestablecidos en el orden de su fuerza de señal.

Para cancelar el proceso de almacenamiento

1 Toque [Cancelar].

Ajustes de la radio

1 Pulse .

2 Toque y luego .

Aparece la pantalla de ajustes del sistema.

3 Toque [Config. fuentes AV].

4 Toque [Configuración de la radio].

Los elementos del menú varían según el origen.

Elemento del menú	Descripción
[Local] [Des.] FM: [Nivel1] [Nivel2] [Nivel3] [Nivel4] AM: [Nivel1] [Nivel2]	La sintonización de búsqueda local le permite sintonizar solo las emisoras de radio con señales suficientemente potentes. NOTAS <ul style="list-style-type: none"> • El ajuste de FM [Nivel4] (AM [Nivel2]) permite la recepción de las emisoras con las señales más potentes únicamente. • Este ajuste está disponible solo cuando se selecciona [Radio] como fuente.
[Paso FM]*1 [100kHz] [50kHz] [Paso AM]*1 [9kHz] [10kHz]	Puede cambiar el paso de sintonización de búsqueda para la banda FM y el paso de sintonización de búsqueda/manual para la banda AM. NOTA Para la banda FM, el paso de sintonización manual está fijado en 50 kHz.
[Regional]*2 [Act.] [Des.]	Cambia si el código de área está verificado durante la búsqueda Id. prog. auto..

Elemento del menú	Descripción
[FREC alternativa]*2 [Act.] [Des.]	Permite que la unidad se sintonice a una frecuencia diferente con la misma estación. NOTA Este menú está disponible solo cuando [Ajuste de ubicación] es [Australia] (página 37).
[Id. prog. auto.]*1 [Act.] [Des.]	Busca la estación emisora con el mismo código de PI (Identificación de programa) en todas las bandas de frecuencia automáticamente cuando la estación emisora contiene datos RDS. NOTA Aún si se configuró como [Des.], se realiza la búsqueda de PI automáticamente cuando el sintonizador no puede obtener una buena recepción.
[Interrupción de alarma]*2 [Act.] [Des.]	La transmisión de alarma se puede recibir desde la última frecuencia seleccionada y puede interrumpir a las otras fuentes.
[Interrupción AT]*2 [Act.] [Des.]	Recibe el anuncio de tráfico desde la última frecuencia seleccionada y puede interrumpir a las otras fuentes.
[Interrupción noticias]*2 [Act.] [Des.]	Interrumpe la fuente seleccionada actualmente con programas de noticias.

*1 Este ajuste está disponible solamente cuando la fuente se encuentra desactivada.

*2 Esta función está disponible solo cuando recibe la banda FM.

Sintonizador TV

Para controlar el TV, puede conectar el sintonizador de TV, como GEX-1550DTV (se vende por separado), a este producto. Para obtener información detallada sobre la conexión, consulte el manual de operaciones del TV.

NOTA

La siguiente descripción es diferente a la del manual de operación del sintonizador TV.

Procedimiento de inicio

- 1 Pulse  y luego toque .
- 2 Toque [TV].
Aparece la pantalla de TV.

Funcionamiento básico

Pantalla de TV (ejemplo)



①

Cambia al modo de pantalla (página 46).
[Full]—[Normal]

SUGERENCIA

Al pulsar  y luego tocar  o , también puede cambiar los canales preestablecidos.

Disco

Inserción y expulsión de un disco

Puede reproducir un CD musical normal, un Video-CD o DVD-Video mediante el lector integrado de este producto.

⚠ PRECAUCIÓN

En la ranura de carga de discos, solo se pueden insertar discos.

Inserte un disco

- 1 Inserte un disco en la ranura de carga de discos.
La fuente cambia y la reproducción comenzará en seguida.

NOTA







Si el disco ya está puesto, seleccione [Disc] como la fuente de reproducción.

Expulsión de un disco

- 1 Pulse .

Funcionamiento básico

SUGERENCIAS

- Al pulsar  y luego tocar  o , también puede adelantar o retrasar para saltar archivos/capítulos.
- Al pulsar  y, luego, mantener pulsado  o , también puede atrasar o adelantar rápidamente.
- Si reproduce un Video-CD con PBC (control de reproducción) activado, aparece .
- Puede ajustar el tamaño de la pantalla para la imagen de video (página 46).

Origen de audio

Pantalla de origen de audio

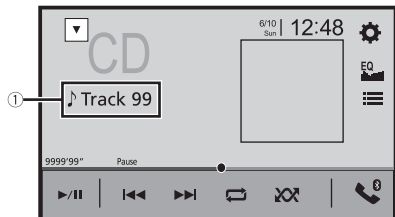

①	Indicador de número de pista
	Alterna entre reproducción y pausa.
	Adelanta o atrasa archivos.
	Ajusta la repetición de reproducción para el disco o la pista actual.
	Reproduce o no reproduce las pistas en orden aleatorio.
	Selecciona una pista de la lista. Toque una pista de la lista para reproducirla.

Origen de video



PRECAUCIÓN

Por razones de seguridad, no pueden verse las imágenes de video mientras el vehículo esté en movimiento. Para ver imágenes de video, deténgase en un lugar seguro y accione el freno de mano.

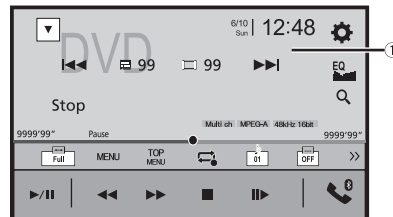
Pantalla de origen de video 1





①	Ocultas las teclas del panel táctil. Para volver a mostrar las teclas, toque en cualquier lugar de la pantalla.
	Adelanta o retrasa rápidamente. Vuelve a tocar para cambiar la velocidad de reproducción.
	Detiene la reproducción.
	Reproduce fotograma por fotograma.
	Reproduce a cámara lenta. Cada vez que toque , la velocidad cambiará según cuatro valores en el orden siguiente: 1/16 -> 1/8 -> 1/4 -> 1/2
	Muestra el menú del DVD. NOTA Es posible que esta función no se lleve a cabo correctamente con algunos contenidos de discos DVD. En ese caso, utilice las teclas del panel táctil para controlar el menú del DVD.
	Ajusta la repetición de reproducción para todos los archivos, el capítulo actual o el título actual.
	Cambia el idioma del audio o de los subtítulos.
	Muestra la barra de función oculta. SUGERENCIA También puede mostrar la barra de función oculta al palpar la barra de derecha a izquierda.









	<p>Busca la parte que usted desea reproducir. Toque [Title], [Chapter], [10Key] o [Track] y luego indique el número deseado de [0] a [9]. Para comenzar la reproducción a partir del número que registró, toque .</p> <p>SUGERENCIAS</p> <ul style="list-style-type: none"> • Para cancelar un número de entrada, toque [C]. • Para DVD-Vídeo, puede seleccionar [Title], [Chapter] o [10Key]. • Para Video-CD, puede seleccionar [Track] o [10key].*
	<p>Adelanta o atrasa archivos/capítulos.</p>

* Solo PBC (control de reproducción)

Pantalla de origen de video 2



	<p>Muestra la barra de función oculta.</p> <p>SUGERENCIA También puede mostrar la barra de función oculta al palpar la barra de izquierda a derecha.</p>
	<p>Selecciona el origen de audio de [L+R], [Left], [Right], [Mix]. Esta función está disponible para Video-CD y DVD grabados con audio LPCM.</p>
	<p>Cambia el ángulo de visualización (multiángulo). Esta función está disponible para DVD con grabaciones multiángulo.</p>

	<p>Muestra el teclado del menú de DVD. Si aparecen los elementos del menú de DVD, es posible que las teclas del panel táctil aparezcan sobrepuestas. En ese caso, seleccione un elemento mediante estas teclas del panel táctil. Toque , ,  o  para seleccionar el elemento del menú y luego toque .</p> <p>NOTA La forma en que se muestra el menú varía en función del disco.</p> <p>SUGERENCIA Si toca , puede operar el menú DVD directamente.</p>
	<p>Reanuda la reproducción (Favorito). Esta función está disponible para DVD-Vídeo. Puede memorizar un punto como Favorito para un disco (hasta cinco discos). Para borrar el Favorito del disco, mantenga presionada esta tecla.</p>
	<p>Vuelve y comienza la reproducción a partir del punto especificado. Esta función está disponible para DVD-Vídeo y Video-CD con PBC (control de reproducción).</p>

Archivos comprimidos

Inserción y expulsión de medios

Puede reproducir audio comprimido, video comprimido o archivos de imágenes estáticas almacenados en un disco o un dispositivo de almacenamiento externo.

⚠ PRECAUCIÓN

En la ranura de carga de discos, solo se pueden insertar discos.

Inserte un disco

1 Inserte un disco en la ranura de carga de discos.

La fuente cambia y la reproducción comenzará en seguida.

NOTA

Si el disco ya está puesto, seleccione [Disc] como la fuente de reproducción.

Expulsión de un disco

1 Pulse .

Conexión de un dispositivo de almacenamiento USB

1 Extraiga el conector del puerto USB del cable USB.

2 Conecte un dispositivo de almacenamiento USB al cable USB.

NOTAS

- Es posible que este producto no logre el desempeño óptimo con algunos dispositivos de almacenamiento USB.
- No es posible la conexión mediante un concentrador USB.
- Para la conexión es necesario un cable USB.

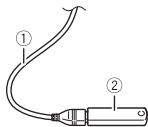

①	Cable USB
②	Dispositivo de almacenamiento USB

Desconexión de un dispositivo de almacenamiento USB

1 Extraiga el dispositivo de almacenamiento USB del cable USB.

NOTAS

- Revise que no haya acceso a ningún dato antes de extraer el dispositivo de almacenamiento USB.
- Apague (ACC OFF) la llave de encendido antes de desenchufar el dispositivo de almacenamiento USB.

Procedimiento de inicio

Para Disco

1 Inserte el disco (página 22).

SUGERENCIA

Si el disco ya está puesto, seleccione [Disc] como la fuente de reproducción.

Para USB

1 Pulse y luego toque .







2 Conecte un dispositivo de almacenamiento USB al cable USB (página 22).

3 Toque [USB].

La reproducción se lleva a cabo según el orden de los números de carpetas. Se omiten las carpetas que contengan archivos que no se pueden reproducir.





Funcionamiento básico

SUGERENCIAS

- Al pulsar  y luego tocar  o , también puede adelantar o retrasar para saltar archivos/capítulos.
- Al pulsar  y, luego, mantener pulsado  o  en el archivo de audio o video, también puede atrasar o adelantar rápidamente.
- Puede ajustar el tamaño de la pantalla para archivos de video e imágenes (página 46).

Pantalla de origen de audio 1 (ejemplo: USB)







<p>①</p>	<p>Muestra la pantalla de búsqueda de vínculos. Toque la canción para reproducirla y luego toque la información de la canción, luego de cambiar al modo de exploración de música (página 23).</p> <p>SUGERENCIA Si toca el arte, se muestra la lista de canciones del álbum.</p> <p>NOTA Esta función está disponible solo para el dispositivo de almacenamiento USB.</p>
	<p>Alterna entre reproducción y pausa.</p>
	<p>Adelanta o atrasa archivos.</p>
	<p>Ajusta un rango de repetición de reproducción para todos los archivos, la carpeta actual o el archivo actual.</p>
	<p>Reproduce o no reproduce los archivos en orden aleatorio.</p>
	<p>Muestra la barra de función oculta.</p> <p>SUGERENCIA También puede mostrar la barra de función oculta al palpar la barra de derecha a izquierda.</p>

	<p>Cambia los tipos de archivo multimedia siguientes. [Music]: Archivos de audio comprimido [Video]: Archivos de video comprimido [CD-DA]: Datos de audio (CD-DA) [Photo]: Archivos de imagen</p>
	<p>Selecciona un archivo de la lista. Toque un archivo de la lista para reproducirlo.</p> <p>SUGERENCIA Al tocar una carpeta de la lista, se muestra su contenido. Puede reproducir un archivo de la lista con solo tocarlo.</p> <p>NOTA Al reproducir archivos de audio comprimidos que estén almacenados en un dispositivo de almacenamiento USB, puede buscar un archivo en el modo de exploración de música (página 23).</p>

Pantalla de origen de audio 2 (ejemplo: USB)



	<p>Muestra la barra de función oculta.</p> <p>SUGERENCIA También puede mostrar la barra de función oculta al palpar la barra de izquierda a derecha.</p>
	<p>Selecciona la carpeta siguiente o anterior.</p>
	<p>Construye la base de datos para usar con el modo de exploración de música (página 23).</p>
	<p>Alterna la visualización de la información actual de la música.</p>

► Selección de un archivo con el modo de exploración de música

Puede seleccionar archivos para su reproducción usando la lista de categorías si los archivos contienen información de etiquetas.

NOTAS

- Esta función está disponible solo para el dispositivo de almacenamiento USB.
- No es posible mantener el modo de exploración de música una vez que se apaga la corriente.

1 Toque para crear una base de datos.

El modo de exploración de música estará disponible después de que se haya creado la base de datos.

2 Toque .

3 Toque la categoría deseada para mostrar la lista de archivos.

4 Toque el elemento.

Refine el elemento hasta que aparezca en la lista el título de la canción o el nombre del archivo deseados.

5 Toque el título de la canción o el nombre del archivo deseados para reproducirlo.

Si se canceló la selección hecha con el modo de exploración de música, puede tocar la pestaña [Tag] en la pantalla de la lista de archivos o carpetas y tocar la pista deseada para volver al modo de exploración de música.

SUGERENCIA

Una vez que se crea la base de datos en el almacenamiento USB, no hay necesidad de crear de nuevo la base de datos mientras se guarden los mismos contenidos. Para ingresar al modo Music Browse directamente, toque  y luego [Tag] antes de seleccionar la canción.

Origen de video

PRECAUCIÓN

Por razones de seguridad, no pueden verse las imágenes de video mientras el vehículo esté en movimiento. Para ver imágenes de video, deténgase en un lugar seguro y accione el freno de mano.











Pantalla de fuente de video (ejemplo: USB)



①

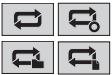

Ocultas las teclas del panel táctil.

Para volver a mostrar las teclas, toque en cualquier lugar de la pantalla.

	Alterna entre reproducción y pausa.
	Adelanta o retrasa rápidamente. Vuelve a tocar para cambiar la velocidad de reproducción.
	Detiene la reproducción.
	 Reproduce fotograma por fotograma.
	 Reproduce a cámara lenta.
	Ajusta un rango de repetición de reproducción para todos los archivos, la carpeta actual o el archivo actual.
	Cambia el idioma del audio o de los subtítulos. NOTA El cambio de la función de subtítulo solo está disponible para discos.
	Cambia los tipos de archivo multimedia siguientes. [Music]: Archivos de audio comprimido [Video]: Archivos de video comprimido [CD-DA]: Datos de audio (CD-DA) [Photo]: Archivos de imagen
	Selecciona un archivo de la lista. Toque un archivo de la lista para reproducirlo. SUGERENCIA Al tocar una carpeta de la lista, se muestra su contenido. Puede reproducir un archivo de la lista con solo tocarlo.
	Adelanta o atrasa archivos.

Origen de imágenes estáticas

SUGERENCIAS

- Los archivos de imagen no se muestran en la pantalla trasera.
- Al pulsar  y, luego, mantener pulsado  o  en el archivo de imagen estática, puede buscar en 10 archivos de imagen a la vez. Si el archivo en reproducción en ese momento es el primero o el último de la carpeta, no se lleva a cabo la búsqueda.

Pantalla de imágenes estáticas



①	<p>Ocultas las teclas del panel táctil. Para volver a mostrar las teclas, toque en cualquier lugar de la pantalla.</p>
▶/	<p>Alterna entre reproducción y pausa.</p>
◀◀ ▶▶	<p>Adelanta o atrasa archivos.</p>
◀ ▶	<p>Selecciona la carpeta siguiente o anterior.</p>
⬇️	<p>Guarda las imágenes actuales como el fondo de pantalla. Toque los elementos siguientes y luego toque [Si] para sobrescribir la imagen. [Como PantallaAV]: Guarda la imagen como fondo de la pantalla para la pantalla AV. [Como PantHome]: Guarda la imagen como fondo de la pantalla de menú superior. [Como ambas]: Guarda la imagen como fondo de las pantallas AV y de menú superior.</p> <p>NOTA Al guardar la nueva imagen, el fondo de pantalla actual queda sobrescrito excepto que sea la imagen preestablecida.</p>
↻	<p>Gira la imagen mostrada 90° en sentido horario.</p>
🔄 🔄	<p>Ajusta un rango de repetición de reproducción para todos los archivos o la carpeta actual.</p>
🎲 🎲	<p>Reproduce todos los archivos en el rango actual de repetición de reproducción o no los reproduce en orden aleatorio.</p>

	<p>Cambia los tipos de archivo multimedia siguientes. [Music]: Archivos de audio comprimido [Video]: Archivos de video comprimido [CD-DA]: Datos de audio (CD-DA) [Photo]: Archivos de imagen</p>
	<p>Selecciona un archivo de la lista. Toque un archivo de la lista para reproducirlo.</p> <p>SUGERENCIA Al tocar una carpeta de la lista, se muestra su contenido. Puede reproducir un archivo de la lista con solo tocarlo.</p>

Conexión del iPod

Al conectar un iPod a este producto, los ajustes se configuran automáticamente según el dispositivo que se conectará. Para obtener información sobre la compatibilidad, consulte Modelos de iPod/iPhone compatibles (página 61).

NOTAS

- En función de la generación o la versión del iPod, algunas funciones quizá no estén disponibles.
- No elimine la Apple Music® app de su iPod, ya que algunas funciones pueden no estar disponibles.

1 Conecte el iPod.

- iPhone o iPod a través de USB o Bluetooth

2 Pulse y luego toque .







3 Toque [iPod].

NOTAS

- Para la conexión USB, consulte iPod/iPhone con conector Lightning (página 49) o iPhone con conector de 30 clavijas (página 49).
- Para la conexión Bluetooth, consulte página 10.

Funcionamiento básico







SUGERENCIAS

- Al pulsar  y luego tocar  o , también puede adelantar o retrasar para saltar archivos.
- Al pulsar  y, luego, mantener pulsado  o , también puede atrasar o adelantar rápidamente.

Origen de audio

Pantalla de origen de audio 1



<p>①</p>	<p>Muestra la pantalla de búsqueda de vínculos. Seleccione una canción a partir de la lista relacionada con la canción reproducida en ese momento.</p> <p>SUGERENCIA Si toca el arte, se muestra la lista de canciones del álbum.</p> <p>NOTA Esta función no está disponible cuando se reproduce Apple Music Radio.</p>
<p></p>	<p>Alterna entre reproducción y pausa.</p>
<p></p>	<p>Adelanta o atrasa archivos.</p>
<p></p>	<p>Ajusta un rango de repetición de reproducción para todos los elementos en la lista seleccionada o en la canción actual.</p>
<p></p>	<p>Reproduce en orden aleatorio las canciones de la lista o el álbum seleccionados.</p>
<p></p>	<p>Muestra la barra de función oculta.</p> <p>NOTA Solo disponible cuando se reproduce el audiolibro.</p>
<p></p>	<p>Cambia entre los dispositivos conectados.</p>



Selecciona una canción de la lista.

Toque la categoría y luego el título de la lista para reproducir la lista seleccionada.

SUGERENCIAS

- Si utiliza el idioma inglés como el idioma del sistema, está disponible la función de búsqueda alfabética. Toque la barra de búsqueda inicial para utilizar esta función.
- Cuando toque la estación Apple Music Radio en la lista, aparece la pantalla Apple Music Radio (página 27).

NOTAS

- En función de la generación o la versión del iPod, algunas funciones quizá no estén disponibles.
- En la lista solo hay disponibles 16 000 canciones del iPod si el iPod tiene más de 16 000 canciones. Las canciones disponibles dependen del iPod.

Pantalla de origen de audio 2

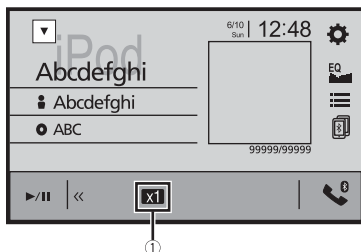

①

Cambia la velocidad del audiolibro.

Normal—Rápido—Lento



Muestra la barra de función oculta.

Pantalla Apple Music Radio



Alterna entre reproducción y pausa.



Muestra el menú desplegable de Apple Music Radio.

- Toque [Play More Like This] para reproducir canciones similares a la canción actual.
- Toque [Play Less Like This] para ajustar no volver a reproducir la canción actual.
- Toque [Add to iTunes Wish List] para agregar la canción actual a la lista de deseos de iTunes.

NOTA

Es posible que esta función no esté disponible, según el estado de su cuenta de Apple Music.



Adelanta las pistas.

Origen Apple Music® Radio

Importante

Apple Music Radio puede no estar disponible en su país o región. Para obtener información detallada sobre Apple Music Radio, visite el siguiente sitio: <http://www.apple.com/music/>

NOTA

Esta función solamente está disponible al usar la función de iPod con iOS 8 o superior (hasta iOS 11) instalado en iPhone 7, iPhone 7 Plus, iPhone SE, iPhone 6s, iPhone 6s Plus, iPhone 6, iPhone 6 Plus, iPhone 5s, iPhone 5c, iPhone 5 o iPod touch (5.ª y 6.ª generación).

WebLink™

WebLink le permite disfrutar de aplicaciones de teléfono inteligente compatibles en el vehículo. Puede utilizar aplicaciones compatibles de WebLink con movimientos de los dedos, como tocar, arrastrar, desplazar o palpar la pantalla de este producto.

NOTAS

- Los movimientos admitidos de los dedos varían en función de la aplicación compatible de WebLink.
- Para utilizar WebLink, primero debe instalar la aplicación WebLink Host en el iPhone o el teléfono inteligente. Para obtener información detallada sobre la aplicación WebLink Host, visite el siguiente sitio: <https://www.abaltatech.com/weblink/>
- Asegúrese de leer Uso del contenido con conexión basado en aplicaciones (página 61) antes de utilizar esta función.
- No se pueden reproducir los archivos protegidos por derechos de autor, como DRM.

⚠ ADVERTENCIA

Es posible que determinados usos de un iPhone o un teléfono inteligente estén prohibidos mientras conduce en su jurisdicción; en consecuencia, debe conocer y respetar dichas restricciones. Si tiene dudas acerca de una función en particular, solo utilícela mientras el vehículo está estacionado. No debe utilizarse ninguna función, a menos que sea seguro utilizarla en las condiciones de conducción actuales del vehículo.

Uso de WebLink

🔄 Importante

- Pioneer no se responsabiliza por ningún problema que pudiera presentarse debido al contenido incorrecto o defectuoso basado en aplicaciones.
- El contenido y la funcionalidad de las aplicaciones compatibles son responsabilidad de los proveedores de la App.
- En el WebLink, la funcionalidad mediante el producto es limitada mientras conduce; las funciones disponibles están definidas por los proveedores de la App.
- La disponibilidad de la funcionalidad WebLink está definida por el proveedor de la App, no por Pioneer.
- WebLink permite el acceso a aplicaciones distintas a las enumeradas, supeditado a restricciones mientras conduce.

Procedimiento de inicio

Al conectar un iPhone o un teléfono inteligente a este producto, los ajustes se configuran automáticamente según el dispositivo que se conectará.

SUGERENCIAS

- Toque el icono de la aplicación deseada después de que se inicie la aplicación WebLink.
- Si conecta el dispositivo a este producto mientras ya se está ejecutando una aplicación compatible con WebLink, aparecerá en este producto la pantalla de función de la aplicación.

- Se inicia la aplicación deseada, y aparece la pantalla de función de la aplicación.
- Pulse  para volver a la pantalla de menú superior.

WebLink

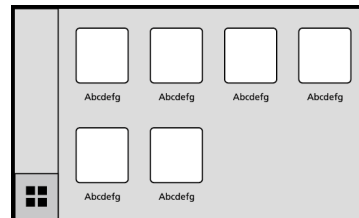

Muestra el menú principal de la pantalla de origen WebLink.

SUGERENCIA

Cuando la pantalla trasera está conectada a esta unidad, el video de la pantalla WebLink puede mostrarse en la pantalla trasera, excepto cuando está activa la fuente AV con contenido de video mientras conduce.

Para usuarios de iPhone

Requisitos de sistema

iOS 10.0 o superior (hasta iOS 11.x)

NOTA

iPhone 4s no está disponible en WebLink.

1 Desbloquee su iPhone y conéctelo a este producto mediante USB.

Consulte iPod/iPhone con conector Lightning (página 49).

2 Pulse .

3 Toque .

4 Toque [WebLink].

5 Toque el icono deseado en la pestaña.

Se inicia la aplicación WebLink.

Para usuarios de teléfonos inteligentes (Android™)

Requisitos de sistema

Android 5.0 o superior (hasta Android 8.x)

NOTAS

- [USB MTP] está [Des.] para usar WebLink (página 35).
 - La capacidad de reproducción de video depende del dispositivo Android conectado.
- 1 Desbloquee su teléfono inteligente y conéctelo a este producto mediante USB.**

Consulte Teléfono inteligente (dispositivo Android) (página 50).

- 2 Pulse** .

- 3 Toque** .

- 4 Toque [WebLink].**

- 5 Toque el icono deseado en la pestaña.**

Se inicia la aplicación WebLink.

Uso de la función de mezcla de audio

Puede reproducir audio mezclando el origen AV y una aplicación para iPhone o teléfono inteligente cuando se utiliza WebLink.

NOTA

Esta función quizá no esté disponible en función de la aplicación o el origen AV.

- 1 Inicie el WebLink.**

- 2 Pulse VOL (+/-).**

Se mostrará en la pantalla el menú de mezcla de audio.

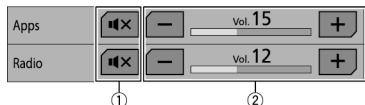

① **Toque para suprimir el audio. Vuelva a tocar para reactivar el audio.**

② **Ajusta el volumen del audio.**

Apple CarPlay™

Puede utilizar aplicaciones de iPhone con movimientos de los dedos, como tocar, arrastrar, desplazar o palpar la pantalla de este producto.

Modelos de iPhone compatibles

Para obtener más detalles sobre la compatibilidad de los modelos iPhone, consulte el siguiente sitio web.

<http://www.apple.com/ios/carplay>

NOTA

Los movimientos compatibles de los dedos varían en función de la aplicación correspondiente a un iPhone.

⚠ ADVERTENCIA

Es posible que determinados usos de un iPhone estén prohibidos mientras conduce en su jurisdicción; en consecuencia, debe conocer y respetar dichas restricciones. Si tiene dudas acerca de una función en particular, solo utilícela mientras el vehículo está estacionado. No debe utilizarse ninguna función, a menos que sea seguro utilizarla en las condiciones de conducción actuales del vehículo.

Uso de Apple CarPlay

🔄 Importante

Apple CarPlay puede no estar disponible en su país o región.

Para obtener información detallada sobre Apple CarPlay, visite el siguiente sitio:
<http://www.apple.com/ios/carplay>

- El contenido y la funcionalidad de las aplicaciones compatibles son responsabilidad de los proveedores de la App.
- En Apple CarPlay, el uso es limitado durante la conducción, y los proveedores de la App determinan la disponibilidad de las funciones y del contenido.
- Apple CarPlay permite el acceso a aplicaciones distintas a las enumeradas, supeditado a restricciones mientras conduce.
- PIONEER NO ES RESPONSABLE Y RECHAZA LA RESPONSABILIDAD POR APLICACIONES Y CONTENIDO DE TERCEROS (DISTINTOS DE PIONEER), INCLUIDA, ENTRE OTRAS COSAS, IMPRECIIONES E INFORMACIÓN INCOMPLETA.

Ajuste de la posición de conducción

Para alcanzar una usabilidad óptima de Apple CarPlay, ajuste la posición de conducción correctamente en función del vehículo. El ajuste se aplicará la próxima vez que se conecte un dispositivo compatible con Apple CarPlay a este producto.

- 1 Pulse** .

- 2 Toque**  y luego .

Aparece la pantalla de ajustes del sistema.

3 Toque [Posición de conductor].

4 Toque el elemento.

[Izq.]

Seleccione para un vehículo con volante a la izquierda.

[Der.]

Seleccione para un vehículo con volante a la derecha.

Procedimiento de inicio

1 Conecte un dispositivo compatible con Apple CarPlay a este producto mediante USB.

2 Pulse .

3 Toque .

4 Toque [Apple CarPlay].

5 Toque el icono Apple CarPlay en la pestaña.

Aparece la pantalla de la aplicación.

SUGERENCIA

Para usar la función Siri, pulse el botón  una vez que Apple CarPlay esté activado.

NOTAS

- Para obtener detalles sobre la conexión USB, consulte iPod/iPhone con conector Lightning (página 49).
- Si se conectó otro dispositivo compatible con Apple CarPlay y se muestra otra pantalla, toque [Apple CarPlay] en la pantalla del menú superior para ver la pantalla del menú Aplicación.
- La conexión Bluetooth con el dispositivo compatible con Apple CarPlay se cancelará automáticamente si se activa Apple CarPlay. Mientras Apple CarPlay esté activado, solo será posible una conexión de audio Bluetooth para los dispositivos distintos del dispositivo conectado a través de Apple CarPlay.
- La telefonía manos libres a través de la tecnología inalámbrica Bluetooth no está disponible mientras Apple CarPlay está activado. Si se activa Apple CarPlay durante una llamada en un teléfono celular distinto del dispositivo compatible con Apple CarPlay, se cancelará la conexión Bluetooth después de terminar la llamada.

Ajuste del volumen

Puede ajustar el volumen de la orientación por separado del volumen del sonido principal cuando usa Apple CarPlay.

1 Mientras Apple CarPlay esté activado, pulse VOL (+/-).

Se mostrará en la pantalla el menú de volumen.

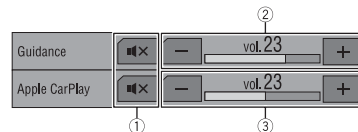

①	Toque para suprimir el audio. Vuelva a tocar para reactivar el audio.
②	Toque [+] / [-] para ajustar el volumen de la orientación.
③	Muestra el volumen del sonido principal. Para ajustar el volumen del sonido principal, pulse VOL (+/-) en la unidad o toque [+] / [-].

NOTA

El menú de volumen aparece durante cuatro segundos. Si el menú desaparece, pulse VOL (+/-) nuevamente. Reaparecerá el menú.

Spotify®

Para disfrutar de Spotify mientras conduce, primero descargue la aplicación Spotify en su iPhone o teléfono inteligente. Puede descargarla desde iTunes App Store o Google Play. Seleccione una cuenta gratuita o una cuenta premium paga, desde la aplicación o en spotify.com. Las cuentas premium le brindan más funciones como escuchar música sin conexión. Si ya tiene Spotify, actualice la aplicación para obtener la última versión y, luego, conecte su teléfono al vehículo. Ahora puede escuchar música en la carretera.

⚠ ADVERTENCIA

Es posible que determinados usos de un iPhone o un teléfono inteligente estén prohibidos mientras conduce en su jurisdicción; en consecuencia, debe conocer y respetar dichas restricciones. Si tiene dudas acerca de una función en particular, solo utilícela mientras el vehículo está estacionado. No debe utilizarse ninguna función, a menos que sea seguro utilizarla en las condiciones de conducción actuales del vehículo.

🔔 Importante

- Para utilizar el servicio de Spotify, debe conectarse a Internet mediante una red 3G, EDGE, LTE (4G) o Wi-Fi. Si el plan de datos del iPhone o teléfono inteligente no le permite hacer uso de los datos de forma ilimitada, es posible que su compañía telefónica realice cobros adicionales.
- Para obtener información sobre los países y las regiones donde es posible usar los servicios de Spotify, visite el sitio web <https://www.spotify.com/us/select-your-country/>.

Limitaciones:

- Es posible que no pueda recibir el servicio de Spotify en función de la disponibilidad de Internet.
- El servicio de Spotify está supeditado a cambios sin previo aviso. El servicio podría verse afectado por cualquiera de los siguientes factores: versión del firmware del iPhone o teléfono inteligente, versión del firmware de la aplicación Spotify, cambios realizados al servicio de música de Spotify.
- Determinadas funciones del servicio de Spotify no están disponibles al acceder al servicio mediante los productos de audio/video para vehículos de Pioneer.
- Spotify es un servicio de música que no está afiliado a Pioneer. Puede obtener más información en <https://support.spotify.com/>.
- La aplicación móvil Spotify está disponible para la mayoría de los dispositivos iPhone y teléfonos inteligentes; visite <https://support.spotify.com/> para conocer la última información sobre la compatibilidad.





Escuchar Spotify

Actualice el firmware de la aplicación Spotify a la versión más reciente antes de usarla.

1 Desbloquee el dispositivo móvil y conéctelo a este producto.

- iPhone a través de USB o Bluetooth

- Teléfono inteligente a través de Bluetooth

- 2 Pulse .
- 3 Toque  y luego .
- 4 Toque [Config. fuentes AV].
- 5 Confirme que [Spotify] esté activado.
- 6 Pulse  y luego toque .
- 7 Toque [Spotify].

NOTAS

- Para obtener información sobre la conexión Bluetooth, consulte página 10.
- Para obtener información detallada sobre la conexión USB para iPhone, consulte iPod/iPhone con conector Lightning (página 49) o iPhone con conector de 30 clavijas (página 49).

Funcionamiento básico

Pantalla de reproducción 1 (Pista)





Alterna entre reproducción y pausa.



Adelanta o atrasa pistas.

SUGERENCIA





Al pulsar  y luego tocar , puede adelantar pistas para omitirlas.

NOTA

El número de pistas que se omiten varía según la aplicación.





Cambia al modo radio.

	Guarda o elimina la información de la canción actual de Your Music.
	Muestra la barra de función oculta. SUGERENCIA También puede mostrar la barra de función oculta al palpar la barra de derecha a izquierda.
	Cambia entre los dispositivos conectados.
	Selecciona una pista o una emisora de la lista. Your Music: Selecciona una pista o una emisora a partir de la lista de información guardada de las canciones. Browse: Selecciona una pista de la lista de categorías. Radio: Selecciona una emisora de la lista de emisoras. Recently Played: Selecciona una pista reproducida recientemente.









Pantalla de reproducción 2 (Pista)



	Muestra la barra de función oculta. SUGERENCIA También puede mostrar la barra de función oculta al palpar la barra de izquierda a derecha.
	Ajusta un rango de repetición de reproducción.
	Reproduce las pistas en orden aleatorio.



Pantalla de reproducción 1 (Modo radio)



	Alterna entre reproducción y pausa.
	Adelanta o atrasa pistas. SUGERENCIA Al pulsar  y luego tocar  , puede adelantar canciones para omitirlas. NOTA El número de pistas que se omiten varía según la aplicación.
	Inicia un nuevo modo radio.
	Guarda o elimina la información de la canción actual de Your Music.
	Muestra la barra de función oculta. SUGERENCIA También puede mostrar la barra de función oculta al palpar la barra de derecha a izquierda.
	Cambia entre los dispositivos conectados.
	Selecciona una pista o una emisora de la lista. Your Music: Selecciona una pista o una emisora a partir de la lista de información guardada de las canciones. Browse: Selecciona una pista de la lista de categorías. Radio: Selecciona una emisora de la lista de emisoras. Recently Played: Selecciona una pista reproducida recientemente.

Pantalla de reproducción 2 (Modo radio)



	Muestra la barra de función oculta. SUGERENCIA También puede mostrar la barra de función oculta al palpar la barra de izquierda a derecha.
	Asigna un Pulgar arriba para la pista en reproducción.
	Asigna un Pulgar abajo para la pista en reproducción y salta a la pista siguiente. NOTA El número de pistas que se omiten varía según la aplicación.

AUX

Puede visualizar la salida de imágenes de video mediante el dispositivo conectado a la entrada de video.





⚠ PRECAUCIÓN

Por razones de seguridad, no pueden verse las imágenes de video mientras el vehículo esté en movimiento. Para ver imágenes de video, deténgase en un lugar seguro y accione el freno de mano.

NOTA

Para la conexión, se requiere un cable AV con mininchufe (se vende por separado). Para obtener detalles, consulte Componente de video externo y la visualización (página 50).

Procedimiento de inicio

- 1 Pulse .
- 2 Toque  y luego .
- 3 Toque [Config. entrada/salida].
- 4 Confirme que [Entrada AUX] esté activado.
- 5 Pulse  y luego toque .
- 6 Toque [AUX].
Aparece la pantalla AUX.

Funcionamiento básico

Pantalla AUX

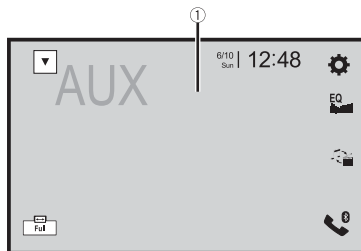

①	Ocultas las teclas del panel táctil. Para volver a mostrar las teclas, toque en cualquier lugar de la pantalla. SUGERENCIA Puede ajustar el tamaño de la pantalla para la imagen de video (página 46).
	Cambia entre la entrada de video y la entrada de audio.





Entrada AV

Puede visualizar la salida de imágenes de video mediante el dispositivo conectado a la entrada de video o de la cámara. Para obtener detalles, consulte Componente de video externo y la visualización (página 50) o Cámara (página 50).

PRECAUCIÓN

Por razones de seguridad, no pueden verse las imágenes de video mientras el vehículo esté en movimiento. Para ver imágenes de video, deténgase en un lugar seguro y accione el freno de mano.







Procedimiento de inicio

- 1 Pulse .
- 2 Toque  y luego .
- 3 Toque [Config. entrada/salida].
- 4 Toque [Entrada AV].
- 5 Toque [Fuente] para la fuente AV o [Cámara] para la cámara.
- 6 Pulse  y luego toque .
- 7 Toque [AV] para la fuente AV o [Camera View] para la vista de la cámara conectada.
La imagen de video se muestra en la pantalla.

Ajustes

Puede ajustar distintos valores de configuración en el menú principal.

Visualización de la pantalla de ajustes

- 1 Pulse .
- 2 Toque .
- 3 Toque una de las categorías siguientes y seleccione las opciones.
 -  Ajustes del sistema (página 35)
 -  Ajustes del tema (página 39)
 -  Ajustes de audio (página 40)
 -  Ajustes de video (página 44)
 -  Ajustes de Bluetooth (página 10)

Ajustes del sistema

Los elementos del menú varían según el origen.

[Config. fuentes AV]

Elemento del menú	Descripción
[Configuración de la radio]	(página 18)
[Bluetooth Audio] [Act.] [Des.]	Ajuste de la activación de la fuente de audioBluetooth.
[Spotify] [Act.] [Des.]	Ajuste de la activación de la fuente de Spotify.

[Tono de pitido]

Elemento del menú	Descripción
[Tono de pitido] [Act.] [Des.]	Seleccione [Des.] para deshabilitar el sonido del pitido cuando se pulsa un botón o se toca la pantalla.

[Mezcla autom.]

Elemento del menú	Descripción
[Mezcla autom.] [Act.] [Des.]	Seleccione si desea hacer la mezcla de la salida de sonido de WebLink y AV automáticamente.

[Config. entrada/salida]

Elemento del menú	Descripción
[USB MTP] [Des.] [Act.]	Seleccione si desea activar la conexión USB MTP (Protocolo de transferencia de medios).
[WebLink Sound]	Ajuste cuál es la salida del sonido para el WebLink cuando se usa con un teléfono inteligente. NOTA Es posible que la unidad no emita sonido cuando use WebLink con ciertos modelos de teléfono inteligente. En este caso, seleccione [Smartphone].
[AVH]	El sonido sale por las bocinas de esta unidad.
[Smartphone]	El sonido sale por las bocinas del teléfono inteligente. NOTA Con un iPhone, el sonido siempre sale por las bocinas de esta unidad.
[Entrada AV] [Fuente] [Cámara] [Des.]	Seleccione una fuente de entrada AV (página 34).
[Entrada AUX] [Act.] [Des.]	Ajuste en [Act.] para la fuente AUX (página 33).

[Config. cámaras]

Se necesita una cámara de visión trasera de venta por separado (p. ej., ND-BC8) para utilizar la función de cámara de visión trasera. (Comuníquese con su distribuidor para obtener información detallada.)

► Cámara de visión trasera

Este producto incluye una función que cambia automáticamente a la imagen de pantalla completa de la cámara de visión trasera instalada en su vehículo, cuando la palanca de cambios está en la posición de REVERSA (R).

► Cámara para el modo Camera View

Camera View puede mostrarse en todo momento. Tenga en cuenta que con este ajuste, la imagen de la cámara no se redimensiona, y que una parte de lo que la cámara percibe no puede verse.

Para mostrar la imagen de la cámara, toque [Camera View] en la pantalla de selección del origen AV (página 16).

NOTAS

- Para configurar la cámara de visión trasera como la cámara para el modo Camera View, ajuste [Entrada cámara trasera] en [Act.] (página 36).
- Al usar la 2.ª cámara, ajuste [Entrada AV] en [Cámara] (página 34).
- Cuando están disponibles tanto la cámara de visión trasera como la segunda cámara, aparece la tecla para cambiar la visualización. Toque esta tecla para cambiar la visualización entre la imagen de visión trasera y la imagen de la segunda cámara.

⚠ PRECAUCIÓN

Pioneer recomienda usar una cámara que emita imágenes especulares invertidas; de lo contrario es posible que la imagen de la pantalla se vea invertida.

- Corrobore de inmediato si la visualización cambia a la imagen de cámara de visión trasera cuando la palanca de cambios se pone en REVERSA (R) después de estar en otra posición.
- Cuando la pantalla cambie a la imagen de la cámara de visión trasera de pantalla completa durante la conducción normal del vehículo, cambie al ajuste opuesto en [Polaridad de la cámara].
- Si toca [↔] mientras se muestra la imagen de la cámara, la imagen mostrada se apaga temporalmente.

Elemento del menú	Descripción
[Entrada cámara trasera] [Des.] [Act.]	Ajuste de la activación de la cámara de visión trasera.
[Polaridad de la cámara] [Batería]	Ajuste de la polaridad de la cámara de visión trasera. La polaridad del cable conectado es positiva.
[Con. tierra]	La polaridad del cable conectado es negativa.
NOTA	
Esta función está disponible cuando [Entrada cámara trasera] está en [Act.].	
[Guía ayuda estacionam.] [Act.] [Des.]	Puede ajustar si mostrar las indicaciones de asistencia para estacionar en las imágenes de la cámara de visión trasera mientras da marcha atrás.

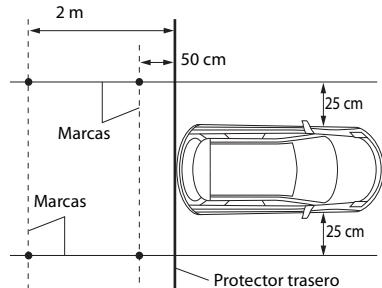
Elemento del menú	Descripción
[Aj. guía ayuda estac.]	<p>Ajuste de las indicaciones al arrastrar o tocar ▲/▼/◀/▶/▶◀/◀▶ en la pantalla. Toque [Pred.] para restablecer el ajuste.</p> <p>⚠ PRECAUCIÓN</p> <ul style="list-style-type: none"> • Al ajustar las indicaciones, asegúrese de estacionar el vehículo en un lugar seguro y colocar el freno de mano. • Antes de salir del vehículo para colocar las marcas, asegúrese de girar la llave de encendido a la posición de apagado (ACC OFF). • El alcance proyectado por la cámara de visión trasera es limitado. Además, las indicaciones del ancho del vehículo y de distancia mostradas en la imagen de la cámara de visión trasera pueden diferir del ancho del vehículo y la distancia reales. (Las indicaciones son líneas rectas.) • La calidad de la imagen puede deteriorarse en función del entorno de uso, como de noche o en ambientes oscuros. <p>NOTAS</p> <ul style="list-style-type: none"> • Este ajuste está disponible solo cuando detiene el vehículo en un lugar seguro y acciona el freno de mano. • Con cinta de embalaje u otra cinta similar, coloque las marcas como se muestra a continuación antes de configurar las indicaciones, de modo que las indicaciones pueden superponerse con las marcas. 

[Modo demo]

Elemento del menú	Descripción
[Modo demo] [Act.] [Des.]	Ajuste del modo de demostración.

[Idioma del sistema]

Elemento del menú	Descripción
[Idioma del sistema]	<p>Seleccione el idioma del sistema.</p> <p>NOTAS</p> <ul style="list-style-type: none"> • Si el idioma integrado y el ajuste del idioma seleccionado no coinciden, es posible que la información de texto no se muestre correctamente. • Es posible que algunos caracteres no se muestren correctamente.

[Ajuste de ubicación]

Elemento del menú	Descripción
[Ajuste de ubicación] [Sudamérica] [Australia]	Seleccionar con la ubicación.

[Control tipo volante]

Elemento del menú	Descripción
[Control tipo volante] [Con adap.] [Sin adap.]	<p>Seleccione [Con adap.] o [Sin adap.] según el control remoto cableado.</p> <p>NOTAS</p> <ul style="list-style-type: none"> • Este ajuste está disponible solo cuando detiene el vehículo en un lugar seguro y acciona el freno de mano. • En función de su vehículo, esta función podría no funcionar correctamente. En ese caso, consulte a su distribuidor o el centro de servicio PIONEER autorizado. • Use un soporte cableado PIONEER en cada modelo de vehículo cuando el modo [Con adap.] está activado, de lo contrario seleccione [Sin adap.].

[Restaurar configuración]

Elemento del menú	Descripción
[Todas las configuraciones]	<p>Toque [Restaurar] para restablecer la configuración a los ajustes predeterminados.</p> <p>⚠ PRECAUCIÓN</p> <p>No apague el motor mientras restablece los ajustes.</p> <p>NOTAS</p> <ul style="list-style-type: none"> • Este ajuste está disponible solo cuando detiene el vehículo en un lugar seguro y acciona el freno de mano. • Se apaga la fuente y la conexión Bluetooth se desconecta antes del inicio del proceso. • Antes de comenzar el proceso de restauración, desconecte el dispositivo que está conectado al puerto USB. De lo contrario, es posible que algunos ajustes no se restauren correctamente.

[Calibración de panel táctil]

Si considera que las teclas del panel táctil de la pantalla se desvían de las posiciones reales que responden al tacto, ajuste las posiciones de respuesta de la pantalla del panel táctil.

- NOTAS**
- No utilice herramientas puntiagudas, como bolígrafos de punto fino o portaminas. Esto podría dañar la pantalla.
 - No apague el motor mientras guarda los datos de la posición ajustada.
 - Este ajuste está disponible solo cuando detiene el vehículo en un lugar seguro y acciona el freno de mano.

Elemento del menú	Descripción
[Calibración de panel táctil]	<ol style="list-style-type: none"> 1 Toque [Si]. 2 Toque dos esquinas de la pantalla a lo largo de las flechas y después toque los centros de las dos marcas [+] al mismo tiempo dos veces. 3 Pulse [■]. De esta forma se guardan los resultados del ajuste. 4 Pulse [■] una vez más. Avance al ajuste de 16 puntos. 5 Toque suavemente el centro de la marca [+] mostrada en la pantalla. El objetivo indica el orden. <ul style="list-style-type: none"> • Al pulsar [■], vuelve a aparecer la posición del ajuste anterior. • Al mantener pulsado [■], el ajuste se cancela. 6 Mantenga pulsado [■]. De esta forma se guardan los resultados del ajuste.

[Configuración del atenuador]

NOTA

Este ajuste está disponible solo cuando detiene el vehículo en un lugar seguro y acciona el freno de mano.

Elemento del menú	Descripción
[Activador del atenuador]	Ajuste del brillo de la atenuación.
[Automático]	Activa o desactiva la atenuación automáticamente si se encienden o apagan los faros del vehículo.
[Manual]	Activa o desactiva la atenuación manualmente.
[Hora]	Activa o desactiva la atenuación a la hora que usted la haya ajustado.
[Día/Noche]	Ajuste de la duración de la atenuación para el día o la noche. Puede utilizar esta función cuando [Activador del atenuador] está en [Manual].
[Día]	Desactiva la función de atenuación.
[Noche]	Activa la función de atenuación.

Elemento del menú	Descripción
[Duración del atenuador]	<p>Para ajustar la hora en que la atenuación se activa o desactiva, arrastre los cursores o toque [◀] o [▶]. Puede utilizar esta función cuando [Activador del atenuador] está en [Hora].</p> <p>SUGERENCIAS</p> <ul style="list-style-type: none"> • Cada vez que toque [◀] o [▶], el cursor se mueve hacia atrás o hacia adelante en el ancho de 15 minutos. • Cuando los cursores se colocan en el mismo punto, el tiempo de atenuación disponible es 0 horas. • Cuando el cursor del ajuste del tiempo de apagado se coloca en el extremo izquierdo y el cursor del ajuste del tiempo de encendido se coloca en el extremo derecho, el tiempo de atenuación disponible es 0 horas. • Cuando el cursor del ajuste del tiempo de encendido se coloca en el extremo izquierdo y el cursor del ajuste del tiempo de apagado se coloca en el extremo derecho, el tiempo de atenuación disponible es 24 horas. <p>NOTA</p> <p>La visualización de la hora de la barra de ajuste de la duración de la atenuación depende del ajuste de la visualización del reloj (página 46).</p>

[Posición de conductor]

Elemento del menú	Descripción
[Posición de conductor] [Der.] [Izq.]	Ajuste de la posición de conducción. <ul style="list-style-type: none"> • Apple CarPlay™ (página 29)

[Ajuste de imagen]

Puede ajustar la imagen de cada fuente y cámara de visión trasera.

PRECAUCIÓN

Por razones de seguridad, no puede utilizar algunas de estas funciones mientras el vehículo esté en movimiento. Para activar estas funciones, debe detenerse en un lugar seguro y accionar el freno de mano.

Para ajustar el menú siguiente, toque [◀], [▶], [▲], [▼].

Elemento del menú	Descripción
[Brillo] De [-24] a [+24]	Ajuste la intensidad del color negro.

Elemento del menú	Descripción
[Contraste] De [-24] a [+24]	Ajuste el contraste.
[Color]* De [-24] a [+24]	Ajuste la saturación del color.
[Tonalidad]* De [-24] a [+24]	Ajuste el tono del color (cuál color se destaca, rojo o verde).
[Atenuador] De [+1] a [+48]	Ajuste el brillo de la pantalla.
[Temperatura] De [-3] a [+3]	Ajuste la temperatura del color para producir un mejor balance de blancos.

* Con algunas imágenes, no es posible ajustar [Tonalidad] y [Color].

NOTAS

- Los ajustes de [Brillo], [Contraste] y [Atenuador] se almacenan por separado cuando las luces de posición del vehículo están apagadas (de día) y encendidas (de noche).
- En función del ajuste de [Configuración del atenuador], [Brillo] y [Contraste] cambian automáticamente.
- [Atenuador] permite modificar el ajuste o la hora en que se activará o desactivará (página 38).
- Es posible que el ajuste de imágenes no esté disponible en algunas cámaras de visión trasera.
- El contenido de los ajustes se puede guardar en la memoria de forma independiente.









[Información del sistema]

Elemento del menú	Descripción
[Información de firmware]	Visualización de la versión del firmware.

Elemento del menú	Descripción
[Actualización de firmware]	<p>⚠ PRECAUCIÓN</p> <ul style="list-style-type: none"> • El dispositivo de almacenamiento USB para la actualización debe contener solo el archivo de actualización correcto. • Nunca apague este producto, desconecte el dispositivo de almacenamiento USB durante la actualización del firmware. • Solo puede actualizar el firmware cuando el vehículo esté detenido con el freno de mano accionado. <ol style="list-style-type: none"> 1 Descargue los archivos de actualización del firmware en la computadora. 2 Conecte un dispositivo de almacenamiento USB en blanco (formateado) a su computadora y busque el archivo de actualización correcto para copiarlo al dispositivo de almacenamiento USB. 3 Conecte el dispositivo de almacenamiento USB a este producto (página 22). 4 Desactive la fuente (página 16). 5 Visualice la pantalla de ajustes [Sistema] (página 35). 6 Toque [Información del sistema]. 7 Toque [Actualización de firmware]. 8 Toque [Continuar]. <p>Siga las instrucciones que aparecen en la pantalla para terminar de actualizar el firmware.</p> <p>NOTAS</p> <ul style="list-style-type: none"> • Este producto se reiniciará automáticamente después de que concluya la actualización del firmware, si la actualización es exitosa. • Si aparece un mensaje de error en la pantalla, toque la visualización y vuelva a realizar los pasos mencionados.
[Licencia]	Visualización de la licencia de código abierto.

Ajustes del tema

Los elementos del menú varían según el origen.

Elemento del menú	Descripción
[Fondo]	<p>Seleccione el papel tapiz a partir de los elementos preestablecidos en este producto o las imágenes originales mediante el dispositivo externo.</p> <p>El papel tapiz puede ajustarse a partir de las selecciones de la pantalla de menú superior y la pantalla de operación AV.</p> <p>SUGERENCIA</p> <p>La imagen predefinida ubicada en el extremo izquierdo cambia aleatoriamente dependiendo de la canción y de la emisora de reproducción.</p>
Visualización preestablecida	Seleccione la visualización de fondo preestablecida deseada.
 (personalizado)*1	Muestra la imagen de la visualización de fondo importada del dispositivo de almacenamiento externo.
 (desactivado)	Oculto la visualización de fondo.
[Iluminación]*2	Seleccione un color de iluminación a partir de la lista de colores o cree un color definido.
Teclas de colores	Seleccione el color preestablecido deseado.
 (personalizado)	<p>Muestra la pantalla para personalizar el color de iluminación.</p> <p>Para personalizar el color definido, toque  y luego  o  para ajustar el brillo y el nivel de rojo, verde y azul para crear su color favorito.</p> <p>Para almacenar el color personalizado en la memoria, mantenga presionado [Memor.], y el color personalizado estará disponible como el siguiente ajuste de iluminación al tocar .</p> <p>SUGERENCIA</p> <p>También puede arrastrar la barra de color para ajustar el tono del color.</p>
 (arcoiris)	Cambia gradualmente entre los colores preestablecidos en secuencia.
[Tema]*2	Seleccione el color de tema.
[Reloj]	Seleccione el estilo del reloj a partir de la imagen preestablecida.
Imágenes preestablecidas	Seleccione el estilo preestablecido deseado para el reloj.
 (desactivado)	Oculto la visualización del reloj.





Elemento del menú	Descripción
[Configuración de inicio personalizada]	<p>Personalice la pantalla del menú superior de los siguientes elementos.</p> <ul style="list-style-type: none"> • Cambiar el diseño de la pantalla de menú superior • Visualizar/ocultar la ilustración • Ajustar el rango de la aplicación favorita/área de la fuente

*1 Consulte Origen de imágenes estáticas (página 24).

*2 Puede mostrarse una vista previa de la pantalla de menú superior o la pantalla de operación AV al tocar [Home] o [AV], respectivamente.

Ajustes de audio

Los elementos del menú varían según el origen. Algunos de los elementos del menú dejan de estar disponibles cuando se suprime el volumen.

Elemento del menú	Descripción
[EQ gráfico]	<p>Seleccione o personalice la curva del ecualizador.</p> <p>[Superbajo (S.Bajo)] [Potente] [Natural] [Vocal] [Plano] [Pers.1] [Pers.2]</p> <p>Seleccione una curva que desee usar como base de la personalización y luego toque la frecuencia que desee ajustar.</p> <p>SUGERENCIAS</p> <ul style="list-style-type: none"> • Si realiza ajustes cuando una curva [S.Bajo (Superbajo)], [Potente], [Natural], [Vocal] o [Plano] esté seleccionada, los ajustes de la curva del ecualizador cambiarán a [Pers.1] obligatoriamente. • Si realiza ajustes cuando la curva [Pers.2] esté seleccionada, por ejemplo, se actualizará la curva [Pers.2]. • Las curvas [Pers.1] y [Pers.2] pueden crearse como comunes para todas las fuentes. • Si pasa un dedo por las barras de varias bandas del ecualizador, los ajustes de la curva del ecualizador se establecerán al valor del punto tocado en cada barra.
[Atenuador/Balance]	<p>Toque  o  para ajustar el balance de bocinas delanteras/traseras. Ajuste [Fron.] y [Tras.] en [0] al utilizar un sistema de bocinas doble.</p> <p>Toque  o  para ajustar el balance de bocinas izquierdas/derechas.</p> <p>SUGERENCIA</p> <p>También puede ajustar el valor arrastrando el punto que aparece en la tabla mostrada.</p> <p>NOTA</p> <p>Solo se puede realizar el ajuste de balance cuando [Modo red] esté seleccionado como el modo de las bocinas.</p>

Elemento del menú	Descripción
[Nivel de silenciar]	Suprime el audio o atenúe el volumen del origen AV y el volumen de la aplicación del iPhone cuando funcione el sistema de orientación por voz de la unidad de navegación.
[ATE]	El volumen disminuye 20 dB abajo del volumen actual.
[Silenciar]	El volumen es de 0.
[Des.]	El volumen no cambia.
[Regulador nivel fuente] De [-4] a [+4]	<p>Ajuste el nivel de volumen de cada fuente para evitar cambios radicales del volumen al cambiar entre orígenes distintos de FM.</p> <p>Toque o para ajustar el volumen de la fuente después de comparar el nivel del volumen del sintonizador de FM con el nivel de la fuente.</p> <p>SUGERENCIA</p> <p>Si toca directamente el área donde puede moverse el cursor, el ajuste SLA (ajuste del nivel de la fuente) se cambiará al valor del punto tocado.</p> <p>NOTAS</p> <ul style="list-style-type: none"> Los ajustes se basan en el nivel del volumen del sintonizador FM, que permanece intacto. Esta función no está disponible cuando el sintonizador de FM se selecciona como fuente AV.
[Subwoofer] [Act.] [Des.]	Seleccione para habilitar o deshabilitar la salida del subwoofer trasero desde este producto.
[Nivel de la bocina] Posición de escucha*1*2 [Des.] [Front. izq.] [Front. der.] [Fron.] [Todas]	<p>Ajuste el nivel de salida de las bocinas de la posición de escucha.</p> <ol style="list-style-type: none"> Toque o para seleccionar la posición de escucha y luego seleccione la bocina de salida. Toque o para ajustar el nivel de salida de las bocinas seleccionadas.
Modo estándar*3 [Front. izq.] [Front. der.] [Tras. izq.] [Tras. der.] [Subwoofer]	
Modo red*3 [Alto Izquierdo] [Alto Derecho] [Medio Izquierdo] [Medio Derecho] [Subwoofer]	
Nivel de salida de la bocina De [-24] a [10]	<p>NOTA</p> <p>Esta función está disponible cuando [Subwoofer] está en [Act.]</p>

Elemento del menú	Descripción
[Filtro de cruce]*4	Seleccione una unidad de bocina (filtro) para ajustar la frecuencia de corte HPF o LPF y la pendiente de cada unidad de bocina (página 43).
[Config. subwoofer]*4	Seleccione la fase del subwoofer (página 43).
[Posición de escucha]*1 [Des.] [Front. izq.] [Front. der.] [Fron.] [Todas]	Seleccione una posición de escucha que desee convertir en el centro de los efectos de sonido.
[Alineamiento temporal] [Act.] [Des.] Posición de escucha*1*2 [Des.] [Front. izq.] [Front. der.] [Fron.] [Todas] Modo estándar*3*5 [Front. izq.] [Front. der.] [Tras. izq.] [Tras. der.] [Subwoofer] Modo red*3*5 [Alto Izquierdo] [Alto Derecho] [Medio Izquierdo] [Medio Derecho] [Subwoofer] Distancia De [0] a [350]	<p>Seleccione o personalice el ajuste de alineamiento temporal para que refleje la distancia entre la posición de quien escucha y cada altavoz. Debe medir la distancia entre la cabeza de quien escucha y cada unidad de bocina.</p> <ol style="list-style-type: none"> Toque o para seleccionar la posición de escucha y luego seleccione la bocina de alineación. Toque o para ingresar la distancia entre la bocina seleccionada y la posición de escucha. <p>SUGERENCIA</p> <p>Si usted toca [AT act.], el alineamiento temporal se desactiva obligatoriamente.</p> <p>NOTA</p> <p>Esta función está disponible solo cuando el ajuste de la posición de escucha esté en [Front. izq.] o [Front. der.]</p>
[EQ automática] [Act.] [Des.]	Establezca el ecualizador ajustado automáticamente para que se adecue a la acústica del vehículo. Para utilizar esta función, la medida de EQ automática debe realizarse con antelación (página 43).
[Medición de A-EQ y AT A.]	Mide y ajusta automáticamente la acústica, el ecualizador y la alineación de tiempo del vehículo para adaptarse al interior del vehículo (página 43).
[Guardar configuración]	<p>Para guardar y poder recuperar los siguientes ajustes de sonido actuales, toque [OK]: pendiente, fase de subwoofer, nivel de bocina, EQ gráfico, HPF/LPF, posición de escucha, cruce, alineamiento temporal.</p> <p>SUGERENCIA</p> <p>Cuando toque [Cancelar], regrese a la pantalla de ajustes [Audio].</p>

Elemento del menú	Descripción
[Cargar configuración] [Configuración inicial] [Ajuste de sonido] [Ajuste de EQ y AT automáticos]	Cargue de los ajustes de sonido. NOTAS • [Ajuste de sonido] está disponible solo cuando usted ya haya guardado los ajustes de sonido (página 41). • [Ajuste de EQ y AT automáticos] está disponible solo cuando usted ya haya llevado a cabo la medición EQ automática (página 42).
[Realce de BAJOS] De [0] a [6]	Ajuste el nivel de realce de bajos.
[Salida de bocina trasera] [Tras.] [Subwoofer]	Seleccione la salida de la bocina trasera. NOTA Esta función está disponible cuando [Modo estándar] está seleccionado como el modo de las bocinas.
[Sonoridad] [Des.] [Bajo] [Medio] [Alto]	Compensa las deficiencias de los rangos de baja frecuencia y alta frecuencia a un volumen bajo.
[Control nivel automát.]	Corrige automáticamente la diferencia del nivel de audio entre los archivos musicales o las fuentes.
[Des.]	Desactiva el ajuste del control automático del nivel.
[Modo1]	Corrige un poco la diferencia del nivel de audio entre los archivos musicales o las fuentes (para la señal de audio de rango dinámico estrecho).
[Modo2]	Corrige enormemente la diferencia del nivel de audio entre los archivos musicales o las fuentes (para la señal de audio de rango dinámico ancho).
[Recuperador de sonido] [Des.] [Modo1] [Modo2]	Mejora automáticamente el audio comprimido y restablece la riqueza de sonido. SUGERENCIA [Modo2] tiene un efecto más potente que [Modo1].

- *1 [Todas] no está disponible cuando [Modo red] está seleccionado como el modo de las bocinas.
 *2 Si usted cambia el ajuste de posición de escucha, los niveles de salida de todas las bocinas cambiarán junto con el ajuste.
 *3 Para utilizar esta función, la medición de la acústica del vehículo debe realizarse con antelación.
 *4 Esta función no está disponible cuando se ajusta la bocina Alta.
 *5 Esta función está disponible solo cuando el ajuste de la posición de escucha esté en [Front. izq.] o [Front. der.].

Ajuste automático de la curva del ecualizador (EQ automática)

La curva del ecualizador puede ajustarse automáticamente midiendo la acústica del vehículo para adaptarse al interior del vehículo.

⚠ ADVERTENCIA

Es posible que las bocinas emitan un tono alto (ruido) al medir la acústica del vehículo. Nunca lleve a cabo la medición EQ automática mientras conduce.

⚠ PRECAUCIÓN

- Revise minuciosamente las condiciones antes de realizar la medición EQ automática, debido a que las bocinas podrían dañarse si se realiza en las siguientes condiciones:
 - Cuando las bocinas estén conectadas incorrectamente. (Por ejemplo, cuando una bocina trasera esté conectada como una salida de subwoofer.)
 - Cuando una bocina esté conectada a un amplificador de potencia con una salida que supere la potencia de entrada máxima de la bocina.
- Si un micrófono para la medición acústica (se vende por separado) no está en una ubicación adecuada, el tono de la medición podría elevarse y la medición podría demorar demasiado; de esta forma, la batería se descargará. Asegúrese de colocar el micrófono en la ubicación especificada.

▶ Antes de poner en marcha la función EQ automática

- Lleve a cabo la función EQ automática en un lugar tranquilo, con el motor y el aire acondicionado del vehículo apagados. Además, desactive los teléfonos del vehículo o los teléfonos celulares que estén en el vehículo, o retírelos con antelación. Los sonidos del ambiente podrían evitar la medición correcta de la acústica del vehículo.
- Asegúrese de utilizar el micrófono para la medición acústica (de venta por separado). El uso de otros micrófonos podría impedir la medición o producir una medición incorrecta de la acústica del vehículo.
- Para llevar a cabo la función EQ automática, las bocinas delanteras deben estar conectadas.
- Cuando este producto esté conectado a un amplificador de potencia con un control del nivel de entrada, quizá no pueda llevarse a cabo la función EQ automática si el nivel de entrada del amplificador de potencia está por debajo del nivel estándar.
- Cuando este producto esté conectado a un amplificador de potencia con un LPF (filtro de paso bajo), desactive el LPF antes de llevar a cabo la función EQ automática. Además, ajuste la frecuencia de corte del LPF incorporado de un subwoofer activo en la frecuencia más alta.
- La distancia se ha calculado mediante una computadora para ofrecer el retraso óptimo y garantizar resultados precisos. No modifique este valor.
 - El sonido reflejado dentro del vehículo es fuerte y se producen retrasos.
 - El LPF en subwoofers activos o amplificadores externos demora los sonidos bajos.
- Si se presenta un error durante la medición, revise lo siguiente antes de medir la acústica del vehículo.
 - Bocinas delanteras (izquierda/derecha)
 - Bocinas traseras (izquierda/derecha)
 - Ruido
 - Micrófono para la medición acústica (de venta por separado)
 - Nivel bajo de la batería

► Medición con la función EQ automática

PRECAUCIÓN

No apague el motor mientras la medición esté en proceso.

NOTAS

- EQ automática cambia los ajustes de audio de la siguiente manera:
 - Los ajustes de desvanecimiento/balance vuelven a la posición central (página 40).
- Los ajustes anteriores de EQ automática quedarán sobrescritos.

1 Detenga el vehículo en un lugar tranquilo, cierre todas las puertas, las ventanas y el techo solar, y después apague el motor.

Si el motor se deja encendido, el ruido del motor podría evitar el funcionamiento correcto de la medición EQ automática.

NOTA

La medición se cancela si se detectan restricciones de conducción durante la medición.

2 Fije el micrófono para la medición acústica (de venta por separado) en el centro del respaldo para la cabeza del asiento del conductor, orientado hacia el frente.

La medición EQ automática podría diferir en función del lugar en el que coloque el micrófono. Si lo desea, coloque el micrófono sobre el asiento del acompañante y lleve a cabo la función EQ automática.

3 Desconecte el iPhone o teléfono inteligente.

4 Gire la llave de encendido (ACC ON).

Si el aire acondicionado o la calefacción del vehículo están encendidos, apáguelos.

5 Cambie la fuente AV a [Source OFF] (página 16).

6 Pulse .

7 Toque y luego .

8 Toque [Medición de A-EQ y AT A.].

9 Conecte el micrófono para la medición acústica (de venta por separado) a este producto.

Conecte el micrófono a la toma de entrada AUX en el panel posterior de este producto.

NOTA

Utilice un cable de extensión (se vende por separado) si el cable del micrófono (se vende por separado) no tiene la longitud suficiente.

10 Toque [Front. izq.] o [Front. der.] para seleccionar la posición de escucha actual.

11 Toque [Iniciar].

Comienza una cuenta regresiva de 10 segundos.

NOTA

La conexión Bluetooth se desconecta antes del inicio del proceso.

12 Salga del vehículo y mantenga las puertas cerradas hasta que concluya la cuenta regresiva.

Cuando concluya la cuenta regresiva, las bocinas emiten un tono (ruido) de medición y comienza la medición EQ automática.

13 Espere hasta que concluya la medición.

Cuando concluye la medición EQ automática, se muestra un mensaje.

NOTA

El tiempo de medición varía en función del tipo del vehículo.

SUGERENCIA

Para detener la medición, toque [Detener].

14 Guarde el micrófono cuidadosamente en la guantera u otro lugar seguro.

Si el micrófono recibe luz solar directa durante mucho tiempo, las altas temperaturas pueden causar distorsión, cambios de color o averías.

Ajuste del valor de frecuencia de corte

Puede ajustar el valor de frecuencia de corte de cada bocina.

Pueden ajustarse las siguientes bocinas:

[Modo estándar]: Delantera, Trasera, Subwoofer.

[Modo red]: Alta, Media, Subwoofer.

NOTA

[Config. subwoofer] está disponible solo cuando [Subwoofer] está en [Act.].

1 Pulse .

2 Toque y luego .

3 Toque [Filtro de cruce] o [Config. subwoofer].

4 Toque o para cambiar la bocina.

5 Arrastre la línea del gráfico para ajustar la posición de corte.

6 Arrastre el punto más bajo del gráfico para ajustar la pendiente de corte.

También pueden ajustarse los siguientes elementos.





	Cambia la fase del subwoofer entre la posición normal y la inversa.
LPF/HPF	Cambia el ajuste de LPF/HPF a [Act.] o [Des.]. Cuando se desactiva, el filtro de paso alto o el filtro de paso bajo de cada bocina también puede activarse tocando las líneas del gráfico.



Ajustes de video

Los elementos del menú varían según el origen.

[Configuración de DVD]

Este ajuste está disponible cuando la fuente seleccionada es [Disc], [CD], [Video CD] o [DVD].

Elemento del menú	Descripción
[Idioma de subtítulos]*1*2*3	Ajuste una preferencia de idioma de subtítulos. Al seleccionar [Otros], se muestra una pantalla de introducción del código del idioma. Ingrese el código de cuatro dígitos del idioma deseado y toque  .
[Idioma de audio]*1*2*3	Ajuste una preferencia de idioma de audio. Al seleccionar [Otros], se muestra una pantalla de introducción del código del idioma. Ingrese el código de cuatro dígitos del idioma deseado y toque  .
[Idioma de menús]*1*2*3	Ajuste una preferencia de idioma de menú. Al seleccionar [Otros], se muestra una pantalla de introducción del código del idioma. Ingrese el código de cuatro dígitos del idioma deseado y toque  .
[Multiángulo] [Act.] [Des.]	Ajuste para mostrar el icono del ángulo en la pantalla.
[Aspecto TV]	Seleccione la relación de aspecto apta para la pantalla trasera 16:9 (pantalla panorámica) o 4:3 (pantalla normal). (Se recomienda utilizar esta función solo cuando desee adaptar la relación de aspecto a la visualización trasera). NOTAS <ul style="list-style-type: none">• Al utilizar una visualización normal, puede seleccionar [Buzón] o [Pan Scan]. La selección de [16:9] quizá produzca una imagen poco natural.• Si selecciona la relación de aspecto de televisión, la visualización de este producto cambiará al mismo ajuste.• Al reproducir discos que no cuenten con un sistema Pan Scan, el disco se reproduce con [Buzón], incluso si selecciona el ajuste [Pan Scan]. Confirme si la caja del disco tiene la marca .• La relación de aspecto de televisión no se puede modificar en algunos discos. Para obtener detalles, consulte las instrucciones del disco.
[16:9]	Muestra la imagen de pantalla panorámica (16:9) tal y como es (ajuste inicial).

Elemento del menú	Descripción
[Buzón]	Asigna a la imagen una forma de buzón con bandas negras en la parte superior e inferior de la pantalla.
[Pan Scan]	Recorta la imagen en los lados derecho e izquierdo de la pantalla.
[Paterno]	Ajuste las restricciones de modo que los niños no puedan ver escenas violentas ni para adultos. Puede ajustar el nivel del bloqueo paterno en pasos como lo desee. <ol style="list-style-type: none">1 Toque [0] a [9] para ingresar un número de código de cuatro dígitos.2 Toque .Registra el código numérico y ahora puede establecer el nivel.3 Toque cualquier número entre [1] y [8] para seleccionar el nivel deseado. Cuanto más bajo sea el nivel, mayor será la restricción.4 Toque .Establece el nivel de bloqueo parental. NOTAS <ul style="list-style-type: none">• Se recomienda conservar un registro de su número de código en caso de olvidarlo.• El nivel de bloqueo paterno se guarda en el disco. Puede confirmarlo viendo la caja del disco, el folleto incluido o el propio disco. No puede utilizar el bloqueo paterno con discos que no cuenten con un nivel de bloqueo paterno guardado.• En algunos discos, el bloqueo paterno funciona solo para omitir determinadas escenas y después reanudar la reproducción normal. Para obtener detalles, consulte las instrucciones del disco.
[Reprod. aut. DVD] [Act.] [Des.]	Ajuste para mostrar el menú DVD automáticamente y comenzar la reproducción desde el primer capítulo del primer título cuando haya introducido un disco DVD con un menú DVD. NOTA <p>Es posible que algunos DVD no funcionen correctamente. Si esta opción no funciona completamente, desactívela y comience la reproducción.</p>

*1 Puede cambiar el idioma tocando la tecla de cambio del idioma durante la reproducción.

*2 El ajuste realizado aquí no se verá afectado incluso si el idioma se cambia durante la reproducción usando la tecla correspondiente.

*3 Si el idioma seleccionado no está disponible, se muestra el idioma especificado en el disco.

[Tiempo por diapositiva]

Elemento del menú	Descripción
[Tiempo por diapositiva] [5s] [10s] [15s] [Manual]	Selecione el intervalo de presentaciones de diapositivas con archivos de imagen en este producto.

[Ajuste de señal de video]

Elemento del menú	Descripción
[AV] [Auto] [PAL] [NTSC] [PAL-M] [PAL-N] [SECAM]	Selecione el ajuste de señal de video apto cuando conecte este producto a un equipo AV.
[AUX] [Auto] [PAL] [NTSC] [PAL-M] [PAL-N] [SECAM]	Selecione el ajuste de señal de video apto cuando conecte este producto a un equipo AUX.
[Cámara] [Auto] [PAL] [NTSC] [PAL-M] [PAL-N] [SECAM]	Selecione el ajuste de señal de video apto cuando conecte este producto a una cámara de visión trasera.
[TV] [Auto] [PAL] [NTSC] [PAL-M] [PAL-N] [SECAM]	Selecione el ajuste de señal de video apto cuando conecte este producto a un equipo TV.



Menú Favorito

El registro de sus elementos de menú favorito en accesos directos le permite acceder con rapidez a la pantalla de menú registrado con solo tocar la pantalla [Favoritos].

NOTA

Se pueden registrar hasta 12 elementos de menú en el menú favorito.



Creación de un acceso directo

- 1 Pulse  y luego toque .
- 2 Toque el icono de estrella del elemento de menú.
Se rellena el icono de estrella de menú seleccionado.



SUGERENCIA

Para cancelar el registro, toque otra vez el icono de estrella en la columna del menú.

Selección de un acceso directo

- 1 Pulse  y luego toque .
- 2 Toque .
- 3 Toque el elemento de menú.

Eliminación de un acceso directo

- 1 Pulse  y luego toque .
- 2 Toque .
- 3 Mantenga pulsada la columna de menú favorito.
El elemento de menú seleccionado se elimina de la pantalla [Favoritos].

SUGERENCIA

Para eliminar un acceso directo, también puede mantener pulsada la columna de menú registrado.

Otras funciones

Ajuste de la hora y la fecha

- 1 Toque la hora actual mostrada en la pantalla.
- 2 Toque ▲ o ▼ para ajustar la hora y la fecha correctas.
Puede controlar los elementos siguientes: año, mes, día, hora, minuto.

SUGERENCIAS

- Puede cambiar el formato de visualización de la hora a [12 horas] o [24 horas].
- Puede cambiar el orden del formato de la visualización de la fecha: Día-mes, Mes-día.

Cambio del modo de pantalla panorámica

Puede ajustar el modo de pantalla para pantalla AV y archivos de imagen.

- 1 Toque la tecla del modo de visualización de la pantalla.

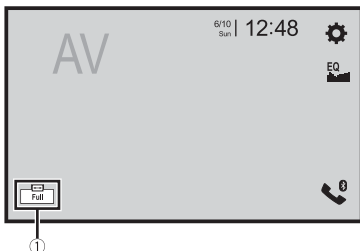

①	Tecla del modo de visualización de la pantalla
---	--

- 2 Toque el modo deseado.

[Full]	Muestra las imágenes por toda la pantalla. NOTA Es posible que algunas imágenes no se visualicen en toda la pantalla.
[Zoom]	Muestra las imágenes y las agranda verticalmente.
[Normal]	Muestra las imágenes sin cambiar la relación.

[Trimming]	Una imagen se muestra por toda la pantalla con la relación horizontal a vertical como es tal cual. Si la relación de la pantalla difiere de la imagen, la imagen podría mostrarse cortada parcialmente ya sea en su sección superior/inferior o lateral. NOTA [Trimming] es para archivos de imagen únicamente.
------------	--

SUGERENCIAS

- Pueden almacenarse ajustes distintos para cada fuente de video.
- Cuando se ve un video en un modo de pantalla panorámica que no coincide con la relación de aspecto original, podría tener una apariencia diferente.
- La imagen de video aparecerá más granulada al verse en el modo [Zoom].

NOTAS

- Los archivos de imagen se pueden ajustar tanto en [Normal] como en [Trimming] en el modo de pantalla panorámica.
- TV se puede ajustar tanto en [Full] como en [Normal] en el modo de pantalla panorámica.

Restablecimiento de este producto a los ajustes predeterminados

Puede restablecer los ajustes o el contenido grabado a los ajustes predeterminados desde [Restaurar configuración] en el menú [Sistema] (página 37).

Conexión

Precauciones

Su nuevo producto y este manual

- No utilice este producto, ninguna aplicación, ni la opción de la cámara de visión trasera (en caso de haberla adquirido) si al hacerlo se distraerá de alguna forma y no podrá manejar su vehículo con seguridad. Siempre respete las reglas para conducir con seguridad y el reglamento de tráfico vigente. Si enfrenta dificultades al usar este producto, deténgase, estacione su vehículo en un lugar seguro y accione el freno de mano antes de realizar los ajustes necesarios.
- No instale este producto donde quizá (i) obstruya la visión del conductor, (ii) afecte el funcionamiento de cualquiera de los sistemas de operación del vehículo relacionados con la seguridad, como las bolsas de aire, los botones de luces de advertencia (intermitentes), o (iii) afecte la capacidad del conductor de manejar el vehículo de forma segura. En algunos casos, quizá no sea posible instalar este producto debido al tipo de vehículo o la forma del interior del vehículo.

Precauciones importantes

⚠ ADVERTENCIA

Pioneer recomienda que no instale este producto usted mismo. Este producto está diseñado para instalarse de forma profesional únicamente. Se recomienda que solo personal de servicio autorizado de Pioneer, con capacitación y experiencia especiales en electrónica móvil, configure e instale este producto. **NUNCA REALICE EL MANTENIMIENTO DE ESTE PRODUCTO USTED MISMO.** La instalación o el mantenimiento de este producto y sus cables de conexión podrían exponerlo al riesgo de una descarga eléctrica u otros peligros, y podrían causar daños a este producto que no estén cubiertos por la garantía.

Precauciones antes de conectar el sistema

⚠ ADVERTENCIA

No intente alterar ni desactivar el sistema de bloqueo mediante el freno de mano, provisto para su propia protección. La alteración o la desactivación del sistema de bloqueo del freno de mano podrían producir lesiones graves o la muerte.

⚠ PRECAUCIÓN

- Asegure todo el cableado con abrazaderas de cables o cinta aislante. No permita que el cableado pelado permanezca descubierto.

- No conecte directamente el cable amarillo de este producto a la batería del vehículo. Si el cable está conectado directamente a la batería, la vibración del motor podría provocar un problema relacionado con el aislamiento en el punto por donde el cable cruza del compartimento del pasajero al compartimento del motor. Si se rompe el aislamiento del cable amarillo como consecuencia del contacto con partes metálicas, puede producirse un cortocircuito y por ende un peligro considerable.
- Es extremadamente peligroso que los cables se enrollen en la columna de dirección o la palanca de cambios. Asegúrese de instalar este producto, sus cables y los hilos de tal manera que no obstruyan ni obstaculicen la conducción del vehículo.
- Asegúrese de que los cables y los hilos no afecten las piezas móviles del vehículo ni queden atrapados en estas, especialmente el volante, la palanca de cambios, el freno de mano, los asientos deslizantes, las puertas o alguno de los controles del vehículo.
- No pase los cables por donde podrían quedar expuestos a altas temperaturas. En caso de que el aislamiento se caliente, los cables podrían dañarse y provocar un cortocircuito o una avería, además de daños permanentes al producto.
- No recorte ningún cable. De lo contrario, es posible que el circuito de protección (el portafusibles, la resistencia de fusible o filtro, etc.) no funcione correctamente.
- Nunca suministre alimentación a otros productos electrónicos recortando el aislamiento del cable de alimentación de este producto y tomando corriente a partir de él. La capacidad nominal del cable quedará superada y provocará un sobrecalentamiento.

Antes de instalar este producto

- Utilice esta unidad con una batería de 12 V y puesta a tierra negativa únicamente. De lo contrario, quizá se produzca un incendio o una avería.
- Para evitar cortocircuitos en el sistema eléctrico, asegúrese de desconectar el cable de la batería (-) antes de la instalación.

Para evitar daños

⚠ ADVERTENCIA

- Cuando la salida de las bocinas se use en cuatro canales, utilice bocinas de más de 50 W (entrada máxima de potencia) y entre 4 Ω y 8 Ω (valor de impedancia). No utilice bocinas de 1 Ω a 3 Ω para esta unidad.
- Cuando la salida de las bocinas traseras se use en un subwoofer de 2 Ω , utilice bocinas de más de 70 W (entrada máxima de potencia).
*Consulte la sección relativa a la conexión para conocer el método correcto.
- El cable negro es la tierra. Al instalar esta unidad o un amplificador de potencia (se vende por separado), asegúrese de conectar primero el cable de tierra. Asegúrese de que el cable de tierra esté conectado correctamente a las piezas metálicas de la carrocería del vehículo. El cable de tierra del amplificador de potencia y el de esta unidad o de cualquier otro dispositivo deben conectarse al vehículo por separado, con tornillos distintos. Si el tornillo de puesta a tierra se afloja o se cae, podría provocar un incendio, humo o fallas.

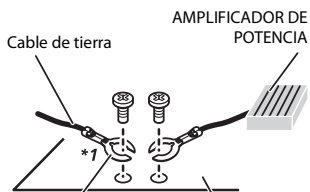

Otros dispositivos (otro dispositivo electrónico en el vehículo)

Piezas metálicas de la carrocería del vehículo

*1 No se suministra para esta unidad

- Al sustituir el fusible, asegúrese de utilizar solo un fusible del régimen nominal dispuesto para este producto.
- Este producto no puede instalarse en un vehículo que no cuente con la posición ACC (accesorio) en el interruptor de encendido.



Posición ACC



Sin posición ACC

- Para evitar cortocircuitos, cubra el cable desconectado con cinta aislante. Es de especial importancia aislar todos los cables de las bocinas que no se utilicen; de lo contrario, quizá produzcan un cortocircuito.
- Para conectar un amplificador de potencia u otros dispositivos a este producto, consulte el manual del producto que desea conectar.
- El símbolo gráfico  que se encuentra en el producto significa corriente continua.

Aviso para el cable azul/blanco

- Cuando se enciende el interruptor de encendido (ACC ON), se envía una señal de control a través del cable azul/blanco. Conéctelo al terminal de control remoto de sistema externo del amplificador de potencia, al terminal de control de relé de la antena automática o al terminal de control de potencia del amplificador de antena (máx. 300 mA 12 V cc). La señal de control se envía a través del cable azul/blanco, incluso si se desconecta la fuente de audio.

Este producto

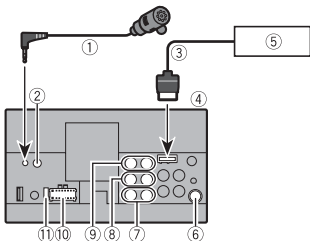

- 1 Micrófono de 3 m
- 2 Entrada remota con cable
Es posible conectar el adaptador del control remoto cableado (se vende por separado).
- 3 Cable RGB (suministrado con el sintonizador Hideaway TV)
- 4 Este producto
- 5 Sintonizador Hideaway TV (GEX-1550DTV (se vende por separado))
- 6 Clavija de conexión de la antena
- 7 A la salida del subwoofer (STD)/a la salida de rango bajo (NW)

- 8 A la salida trasera (STD)/A la salida de rango medio (NW)
- 9 A la salida delantera (STD)/A la salida de rango alto (NW)
- 10 Fuente de alimentación
- 11 Fusible (10 A)

Cable de alimentación

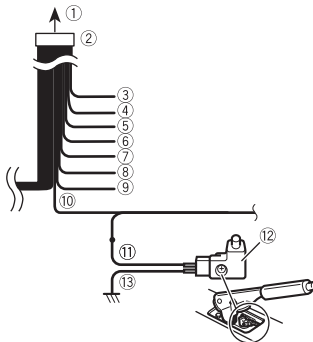

- 1 A la fuente de alimentación
- 2 Cable de alimentación
- 3 Amarillo
Al terminal de suministro de energía, independientemente de la posición de la llave de encendido.
- 4 Rojo
Al terminal eléctrico controlado por la llave de encendido (12 V cc) ENCENDIDO/APAGADO.
- 5 Naranja/blanco
Al terminal del interruptor de iluminación.
- 6 Negro (tierra)
A la carrocería (metálica) del vehículo.
- 7 Violeta/blanco
De los dos cables conectados al faro trasero, conecte aquel cuya tensión cambie cuando la palanca de cambios

esté en la posición de REVERSA (R). Esta conexión permite a la unidad detectar cuando el vehículo se esté moviendo hacia adelante o hacia atrás.

- 8 Amarillo/negro
Si utiliza un equipo con la función de Supresión de Audio, conecte este cable al cable de Supresión de Audio de dicho equipo. De lo contrario, no conecte el cable de Supresión de Audio.
- 9 Azul/blanco
Conéctelo al terminal de control del amplificador de potencia del sistema (máx. 300 mA 12 V cc).
- 10 Verde claro
Se utiliza para detectar el estado de CONEXIÓN/DESCONEXIÓN del freno de mano. Este cable debe conectarse al lado de la fuente de alimentación del interruptor del freno de mano.
- 11 Lado de la fuente de alimentación
- 12 Interruptor del freno de mano
- 13 Lado de tierra

Cables de bocinas

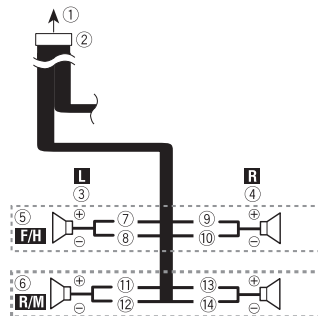

Realice estas conexiones cuando use un subwoofer sin el amplificador opcional.

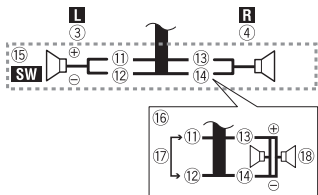

- 1 A la fuente de alimentación
- 2 Cable de alimentación
- 3 Izquierda
- 4 Derecha
- 5 Bocina delantera (STD) o bocina de rango alto (NW)
- 6 Bocina trasera (STD) o bocina de rango medio (NW)
- 7 Blanco
- 8 Blanco/negro
- 9 Gris
- 10 Gris/negro
- 11 Verde
- 12 Verde/negro
- 13 Violeta
- 14 Violeta/negro
- 15 Subwoofer (4 Ω)
- 16 Cuando utilice un subwoofer de 2 Ω, asegúrese de conectar el subwoofer a los cables violeta y violeta/negro de esta unidad. No conecte nada a los cables verde y verde/negro.
- 17 Sin usar.
- 18 Subwoofer (4 Ω) × 2

NOTAS

- Cuando se conecte un subwoofer a este producto en lugar de una bocina trasera, cambie el ajuste de salida trasera en el ajuste inicial. La salida del subwoofer de este producto es monoaural. Para obtener detalles, consulte [Salida de bocina trasera] (página 42).
- Con un sistema de dos bocinas, no conecte nada a los cables de bocina que no estén conectados a ninguna bocina.

Amplificador de potencia (se vende por separado)

Sin amplificador interno

Importante

Los cables de bocinas no se utilizan cuando esta conexión está en uso.

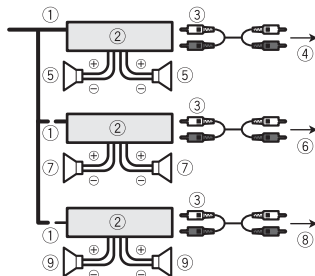

Con amplificador interno

Importante

Las señales de bocina Delantera y bocina Trasera (STD) o las señales de bocina de rango medio y bocina de rango alto (NW) se emiten desde los cables de bocinas cuando esta conexión está en uso.

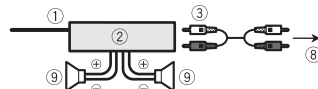

- 1 Control remoto del sistema
Conéctelo al cable Azul/blanco.
- 2 Amplificador de potencia (se vende por separado)

- 3 Conéctelo al cable RCA (se vende por separado)
- 4 A la salida trasera (STD)
A la salida de rango medio (NW)
- 5 Bocina trasera (STD)
Bocina de rango medio (NW)
- 6 A la salida delantera (STD)
A la salida de rango alto (NW)
- 7 Bocina delantera (STD)
Bocina de rango alto (NW)
- 8 A la salida del subwoofer (STD)
A la salida de rango bajo (NW)
- 9 Subwoofer (STD)
Bocina de rango bajo (NW)

NOTA

Seleccione el modo de bocinas adecuado entre el modo estándar (STD) y el modo de red (NW). Para obtener detalles, consulte Encendido de la unidad (página 7).

iPod/iPhone y teléfono inteligente

NOTAS

- Para obtener información detallada sobre cómo conectar un dispositivo externo mediante un cable que se vende por separado, consulte el manual del cable.
- Para obtener información detallada sobre la conexión y las operaciones de iPhone o del teléfono inteligente, consulte el capítulo de cada origen o aplicación.

iPod/iPhone con conector Lightning

Conexión mediante el puerto USB

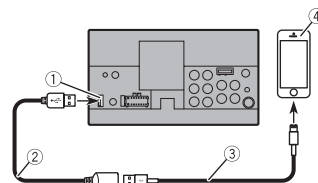

- 1 Puerto USB
- 2 Cable USB de 1,5 m
- 3 Cable de interfaz USB para iPod/iPhone (CD-IU52) (se vende por separado)
- 4 iPhone con conector Lightning

iPhone con conector de 30 clavijas

Conexión mediante el puerto USB

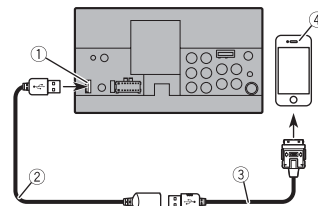

- 1 Puerto USB
- 2 Cable USB de 1,5 m

- ③ Cable de interfaz USB para iPod/iPhone (CD-IU51) (se vende por separado)
- ④ iPhone con conector de 30 clavijas

Teléfono inteligente (dispositivo Android)

Conexión mediante el puerto USB

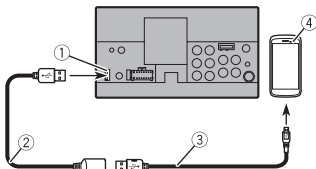

- ① Puerto USB
- ② Cable USB de 1,5 m
- ③ USB - cable micro USB (tipo USB A - micro USB B) (suministrado con CD-MU200 (se vende por separado))
Cable USB tipo C (tipo USB A - USB C) (suministrado con CD-CU50 (se vende por separado))
- ④ Teléfono inteligente

NOTA

La longitud del cable USB A - micro USB B no puede exceder los 2 m y la del tipo USB A - USB C no puede exceder los 4 m según el estándar de cable USB. Cuando use un cable que no cumpla con esas condiciones, la unidad principal podría no funcionar correctamente.

Cámara

Acercas de la cámara de visión trasera

Al utilizar la cámara de visión trasera, la imagen de visión trasera se cambia

automáticamente desde el video moviendo la palanca de cambios a **REVERSA (R)**. El modo **Vista de cámara** también le permite observar qué está detrás de usted cuando conduce.

⚠ ADVERTENCIA

USE ESTA FUNCIÓN SOLO PARA DAR MARCHA ATRÁS O VER UN REFLEJO DE LA CÁMARA DE VISIÓN TRASERA. CUALQUIER OTRO USO PODRÍA PRODUCIR LESIONES O DAÑOS.

⚠ PRECAUCIÓN

- Es posible que la imagen de la pantalla se vea invertida.
- Con la cámara de visión trasera, puede observar los vehículos de gran volumen o dar marcha atrás y estacionarse en un lugar estrecho. No la utilice con fines de entretenimiento.
- Es posible que los objetos percibidos en la visión trasera parezcan estar más cerca o más lejos de lo que están en realidad.
- Es posible que difiera ligeramente el área de imagen de las imágenes de pantalla completa mostradas al dar marcha atrás o revisar la parte trasera del vehículo.

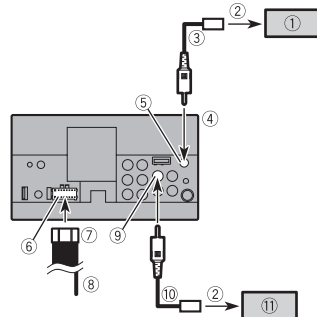

- ① Cámara de visión trasera (ND-BC8) (se vende por separado)

- ② A la salida de video
- ③ Cable RCA (suministrado con ND-BC8)
- ④ Este producto
- ⑤ Marrón (**R.C IN**)
- ⑥ Fuente de alimentación
- ⑦ Cable de alimentación
- ⑧ Violeta/blanco (**REVERSE-GEAR SIGNAL INPUT**)
Consulte Cable de alimentación (página 48).
- ⑨ Amarillo (**F.C IN**)
- ⑩ Cable RCA (se vende por separado)
- ⑪ Cámara de visión (se vende por separado)

NOTAS

- Conecte solo la cámara de visión trasera **R.C IN**. No conecte ningún otro equipo.
- Se necesitan algunos otros ajustes adecuados para utilizar las cámaras de visión trasera. Para obtener detalles, consulte [Config. cámaras] (página 35).

Componente de video externo y la visualización

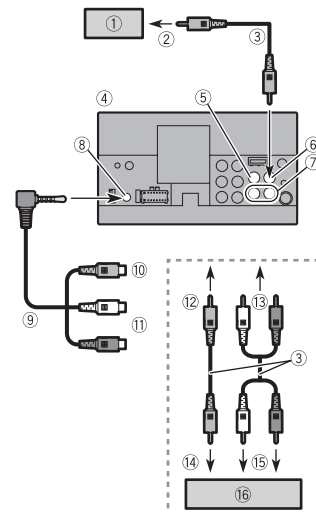

- ① Visualización trasera con conectores de entrada RCA
- ② A la entrada de video
- ③ Cables RCA (se vende por separado)
- ④ Este producto
- ⑤ Amarillo (**V IN**)
- ⑥ Amarillo (**V OUT**)
- ⑦ Rojo, blanco (**R IN, L IN**)
- ⑧ Entrada AUX
- ⑨ Cable AV de minichufe (se vende por separado)
- ⑩ Amarillo
- ⑪ Rojo, blanco
- ⑫ Al amarillo

- ⑬ Al rojo, blanco
- ⑭ A la salida de video
- ⑮ A las salidas de audio
- ⑯ Componente de video externo (se vende por separado)

NOTA

Se necesita el ajuste adecuado para utilizar el componente de video externo. Para obtener detalles, consulte Entrada AV (página 34).

ADVERTENCIA

NUNCA instale la pantalla trasera en un lugar que le permita al conductor ver la fuente de video mientras conduce.

La salida de video posterior de este producto sirve para conectar una pantalla y permitir a los pasajeros de los asientos traseros ver la fuente de video.

PRECAUCIÓN

Asegúrese de usar un cable AV de minenchufe (se vende por separado) para la conexión. Si usa otros cables, la posición de conexión podría diferir lo que puede ocasionar que se distorsionen las imágenes y el sonido.

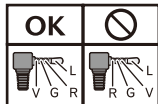

L: Audio izquierdo (blanco)
 R: Audio derecho (rojo)
 V: Video (amarillo)
 G: Tierra

Instalación

Precauciones antes de la instalación

PRECAUCIÓN

- Nunca instale este producto en lugares donde, o de modo que:
 - El conductor o los pasajeros pudieran lesionarse si el vehículo se detiene de repente.
 - Pudiera estorbar al conductor al manejar el vehículo; por ejemplo, en el piso delante del asiento del conductor o cerca del volante o la palanca de cambios.
- Para garantizar la instalación adecuada, asegúrese de utilizar las piezas suministradas de la forma especificada. En caso de que haya piezas no suministradas con este producto, utilice piezas compatibles del modo especificado después de que su distribuidor haya corroborado la compatibilidad de la pieza. Si se utilizan piezas distintas a las suministradas o a las compatibles, podrían dañar las piezas internas de este producto o podrían aflojarse y provocar el desprendimiento del producto.
- No instale este producto donde quizá
 - (i) obstruya la visión del conductor,
 - (ii) afecte el funcionamiento de cualquiera de los sistemas de operación del vehículo relacionados con la seguridad, como las bolsas de aire, los botones de luces de advertencia (intermitentes), o
 - (iii) afecte la capacidad del conductor de manejar el vehículo de forma segura.

- Nunca instale este producto frente a, ni a un lado de, el tablero, una puerta, ni el pilar a partir del que se abriría una de las bolsas de aire de su vehículo. Para obtener información sobre el área de apertura de las bolsas de aire delanteras, consulte el manual de instrucciones del vehículo.

Antes de la instalación

- Comuníquese con su distribuidor más cercano para saber si es necesario hacer orificios u otras modificaciones al vehículo para la instalación.
- Antes de realizar una instalación definitiva de este producto, conecte temporalmente el cableado para confirmar que las conexiones sean correctas y el sistema funcione adecuadamente.

Notas acerca de la instalación

- No instale este producto en lugares sometidos a altas temperaturas o humedad, como:
 - Lugares cercanos a un calefactor, conducto de ventilación o aire acondicionado.
 - Lugares expuestos a la luz solar directa; por ejemplo, arriba del tablero.
 - Lugares que podrían estar expuestos a la lluvia; por ejemplo, cerca de la puerta o en el piso del vehículo.
- Instale este producto de forma horizontal sobre una superficie con una tolerancia de entre 0 y 30 grados.

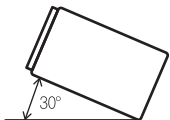

- Cuando se lleve a cabo la instalación, para garantizar la correcta dispersión del calor al utilizar este producto, asegúrese de dejar un espacio amplio detrás del panel trasero y enrollar los cables sueltos para que no obstruyan las aberturas de ventilación.

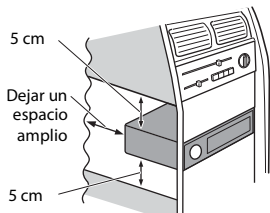

Instalación mediante los orificios de tornillo del lateral de este producto

- 1 Fije este producto al soporte de montaje de radio de fábrica. Coloque este producto de modo que sus orificios de tornillo coincidan con los del soporte y apriete los tornillos en los tres puntos de cada lado.

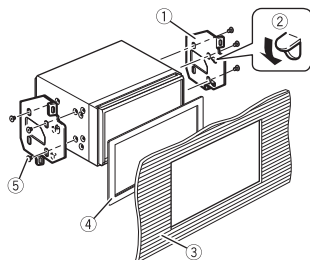
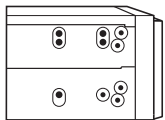

- 1 Soporte de montaje de radio de fábrica
- 2 Si la uña obstruye la instalación, puede doblarla y apartarla.
- 3 Tablero o consola
- 4 Marco
En algunos tipos de vehículos, podría haber una discrepancia entre la unidad y el tablero. Si esto sucede, use el marco suministrado para llenar el vano.
- 5 Tornillo phillips
Asegúrese de utilizar los tornillos suministrados con este producto.

Instalación del micrófono

- Instale el micrófono en el lugar donde esté correctamente orientado y a la distancia correcta para facilitar al máximo la detección de la voz del conductor.
- Asegúrese de apagar (ACC OFF) el producto antes de conectar el micrófono.
- Según el modelo del vehículo, el largo del cable del micrófono puede ser muy corto cuando monte el micrófono en la visera. En estos casos, instale el micrófono en la columna de dirección.

Montaje en el parasol

- 1 Coloque el cable del micrófono en la ranura.

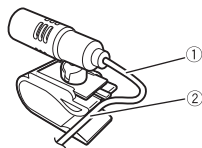

- 1 Cable del micrófono
- 2 Ranura

- 2 Fije el clip del micrófono al parasol.

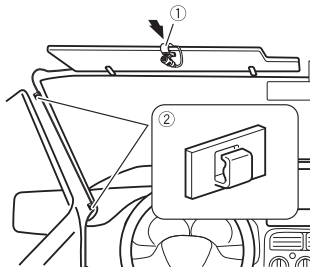

- 1 Clip del micrófono
- 2 Abrazaderas

Utilice abrazaderas que se venden por separado para fijar el cable donde sea necesario dentro del vehículo.

Instale el micrófono en el parasol cuando el parasol esté plegado hacia arriba. No puede reconocer la voz del conductor si el parasol está abajo.

Instalación en la columna de dirección

- 1 Desconecte la base del micrófono de su clip deslizando la base a la vez que presiona la lengüeta.

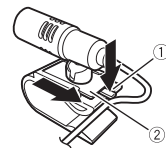

- 1 Lengüeta
- 2 Base del micrófono

- 2 Monte el micrófono en la columna de dirección.

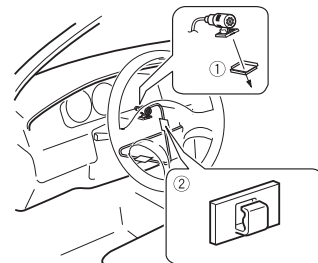

- 1 Cinta de doble cara
- 2 Abrazaderas

Utilice abrazaderas que se venden por separado para fijar el cable donde sea necesario dentro del vehículo.

NOTA

Instale el micrófono en la columna de la dirección, lejos del volante.

Ajuste del ángulo del micrófono

El ángulo del micrófono se puede ajustar.



Apéndice

Solución de problemas

Consulte esta sección en caso de tener problemas al utilizar este producto. A continuación se señalan los problemas más comunes, con las causas probables y las soluciones. En caso de no encontrarse aquí una solución para su problema, comuníquese con su distribuidor o el centro de servicio Pioneer autorizado más cercano.

Problemas comunes

Aparece una pantalla negra y no se puede utilizar con las teclas del panel táctil.

- El modo [Power OFF] está activado.
 - Pulse cualquier botón de este producto para liberar el modo.

Problemas con la pantalla AV

No se puede reproducir CD o DVD.

- El disco está colocado al revés.
 - Introduzca el disco con la etiqueta hacia arriba.
- El disco está sucio.
 - Limpie el disco.
- El disco está agrietado o dañado.
 - Introduzca un disco normal, redondo.
- Los archivos del disco están en un formato de archivos irregular.
 - Revise el formato de los archivos.
- No es posible reproducir el formato del disco.
 - Cambie el disco.
- El disco cargado es de un tipo que este producto no puede reproducir.

- Revise qué tipo de disco es.

Un mensaje de precaución cubre la pantalla y no se puede ver el video.

- El cable del freno de mano no está conectado o el freno de mano no está accionado.
 - Conecte el cable del freno de mano correctamente y accione el freno de mano.
- El bloqueo del freno de mano está activado.
 - Estacione su vehículo en un lugar seguro y accione el freno de mano.

No hay salida de video del equipo conectado.

- El ajuste [Entrada AV] o [Entrada AUX] son incorrectos.
 - Corrija los ajustes.

Se omite el audio o video.

- Este producto no se ha fijado firmemente.
 - Fije este producto firmemente.

No se reproducen sonidos. El nivel del volumen no se elevará.

- Los cables no están conectados correctamente.
 - Conecte los cables correctamente.
- El sistema reproduce imágenes fijas, en cámara lenta o fotograma por fotograma con un DVD-Video.
 - No se emite sonido alguno durante imágenes fijas, en cámara lenta o fotograma por fotograma con un DVD-Video.
- El sistema está en modo de pausa o lleva a cabo un retroceso o avance rápido durante la reproducción del disco.

– En el caso de los soportes distintos a un CD musical (CD-DA), no se emite sonido alguno durante el retroceso o el avance rápido.

Aparece el icono y ya no se puede utilizar.

→ La operación no es compatible con la configuración de video.
– La operación no es posible. (Por ejemplo, el DVD en reproducción no incluye las funciones de ángulo, sistema de audio, idioma de subtítulos, etc.).

La reproducción aleatoria en el modo Navegación de música se libera en el dispositivo de almacenamiento USB.

→ Se cancela la reproducción aleatoria en el modo de exploración de música cuando se apaga la llave de encendido (ACC OFF).
– Cambie al modo de exploración de música nuevamente y active la reproducción aleatoria.

La imagen se detiene (pausa) y no se puede usar el producto.

→ La lectura de datos es imposible durante la reproducción del disco.
– Detenga la reproducción una vez y, a continuación, reiniciala.

La imagen se expande con una relación de aspecto incorrecta.

→ El ajuste de aspecto es incorrecto para la visualización.
– Seleccione el ajuste adecuado para la imagen.

Aparece un mensaje de bloqueo parental y no se puede reproducir DVD.

→ El bloqueo paterno está activado.
– Desactive el bloqueo paterno o cambie el nivel.

El bloqueo parental de reproducción DVD no se puede cancelar.

→ El número de código es incorrecto.
– Ingrese el número de código correcto.

La reproducción no se realiza con la configuración de idioma de audio y subtítulo que se seleccionó en [Configuración de DVD].

→ La reproducción del DVD no incluye diálogos o subtítulos en el idioma seleccionado en [Configuración de DVD].
– No es posible cambiar a un idioma seleccionado si el idioma seleccionado en [Configuración de DVD] no está grabado en el disco.

La imagen tiene mucha distorsión/poca claridad y es muy oscura cuando se reproduce.

→ El disco incluye una señal que prohíbe realizar copias. (Algunos discos pueden tenerla.)
– En vista de que este producto es compatible con el sistema de protección analógico frente a copias, en la imagen podrían aparecer bandas horizontales u otras imperfecciones cuando un disco con ese tipo de señal de protección se muestra en algunas pantallas. No se trata de una avería.

No se puede utilizar el iPod.

→ El iPod está bloqueado.
– Vuelva a conectar el iPod con el cable de interfaz USB para iPod/iPhone.
– Actualice la versión del software del iPod.
→ Se ha producido un error.
– Vuelva a conectar el iPod con el cable de interfaz USB para iPod/iPhone.
– Estacione su vehículo en un lugar seguro y desactive el interruptor de encendido (ACC OFF). Enseguida,

active el interruptor de encendido (ACC ON) de nuevo.

– Actualice la versión del software del iPod.
→ Los cables no están conectados correctamente.
– Conecte los cables correctamente.

El sonido del iPod no se puede oír.

→ Es posible que la dirección de salida del audio cambie automáticamente cuando se utilizan las conexiones Bluetooth y USB al mismo tiempo.
– Utilice el iPod para cambiar la dirección de salida del audio.

Problemas con el teléfono

No se puede llamar porque las teclas del panel táctil para llamar están desactivadas.

→ Su teléfono está fuera del rango de servicio.
– Vuelva a intentarlo después de reingresar al rango de servicio.
→ No es posible establecer la conexión entre el teléfono celular y este producto.
– Lleve a cabo el proceso de conexión.
→ De los dos teléfonos celulares conectados a este producto al mismo tiempo, si el primer teléfono está marcando, timbrando o tiene una llamada en desarrollo, la marcación no es posible en el segundo teléfono.
– Cuando haya concluido la operación en el primero de los dos teléfonos celulares, utilice la tecla de cambio de dispositivos para cambiar al segundo teléfono y marcar.

Problemas con la pantalla de Aplicación

Aparece una pantalla negra.

→ Mientras se utilizaba una aplicación, la aplicación se cerró en el teléfono inteligente.
– Pulse  para mostrar la pantalla del menú superior.
→ Es posible que el SO del teléfono inteligente esté esperando la operación de la pantalla.
– Detenga el vehículo en un lugar seguro y revise la pantalla del teléfono inteligente.

Aparece la pantalla pero no se puede utilizar nada.

→ Se ha producido un error.
– Estacione su vehículo en un lugar seguro y desactive el interruptor de encendido (ACC OFF). Enseguida, active el interruptor de encendido (ACC ON) de nuevo.
– Cuando esté conectado un dispositivo Android, desconecte de este producto la conexión Bluetooth y después vuelva a conectarla.

No se carga el smartphone.

→ La carga se detuvo porque la temperatura del teléfono inteligente aumentó debido al uso prolongado del teléfono inteligente durante la carga.
– Desconecte el teléfono inteligente del cable y espere hasta que el teléfono inteligente se enfríe.
→ Se consumió más carga de la batería que la obtenida durante el proceso de carga.
– Este problema quizá se resuelva deteniendo cualquier servicio innecesario en el teléfono inteligente.

El sonido de WebLink del dispositivo Android no se puede oír desde los altavoces de esta unidad.

- Según el dispositivo Android, el sonido del WebLink puede no salir de las bocinas de esta unidad.
- Cambie a [Smartphone] en los ajustes de [WebLink Sound] (página 35).

Mensajes de error

Cuando se producen problemas con este producto, aparece un mensaje de error en la pantalla. Consulte la tabla siguiente para identificar el problema y realice la acción correctiva sugerida. Si el error continúa, grabe el mensaje de error y comuníquese con su distribuidor o su centro de servicio Pioneer más cercano.

Comunes

Error AMP

- Este producto no funciona o la conexión de bocinas es incorrecta; se activa el circuito protector.
- Revise la conexión de las bocinas. Si el mensaje no desaparece incluso después de apagar/encender el motor, comuníquese con su distribuidor o un centro de servicio Pioneer autorizado para recibir atención.

Spotify

Omitir límite alcanzado.

- Se llegó al límite de omisión.
- No exceda el límite de omisión.
- Spotify limita el número total de omisiones por hora.

Comprobar USB

- El conector USB o el cable USB están en cortocircuito.

- Compruebe que el conector USB o el cable USB no estén atrapados por algo o dañados.

- El dispositivo de almacenamiento USB conectado consume más que la corriente permitida máxima.
- Desconecte el dispositivo de almacenamiento USB y no lo utilice. Coloque la llave de encendido en la posición OFF; luego en ACC o en ON, y conecte un dispositivo de almacenamiento USB compatible.

Spotify no disponible

- La aplicación Spotify no está instalada en el dispositivo conectado.
- Instale la aplicación Spotify en su dispositivo móvil.

Actualizar app

- La aplicación Spotify está desactualizada.
- Actualícela a la aplicación Spotify más reciente.

Iniciar sesión

- Ya no se encuentra en la aplicación Spotify.
- Inicie sesión en la aplicación Spotify.

No hay señal.

- El dispositivo conectado está fuera del área.
- Conectar el dispositivo a una red.

Disco

Error-02-XX/FF-FF

- El disco está sucio.
- Limpie el disco.
- El disco está rayado.
- Cambie el disco.
- El disco está cargado al revés.
- Revise que el disco esté cargado correctamente.
- Hay un error eléctrico o mecánico.
- Pulse el botón RESET.

Disco región difer.

- El disco no tiene el mismo número de región de este producto.
- Cambie el DVD por uno que tenga el número de región correcto.

Disco no reproducible

- Este tipo de disco no puede reproducirse en este producto.
- Cambie el disco por uno que pueda reproducirse en este producto.

Archivo no reprod.

- Este tipo de archivo no puede reproducirse en este producto.
- Seleccione un archivo que pueda reproducirse.

Omitido

- El disco que introdujo contiene archivos con protección DRM.
- Se omiten los archivos protegidos.

Proteger

- Todos los archivos del disco que introdujo están protegidos por DRM.
- Cambie el disco.

TEMP

- La temperatura de este producto está fuera del intervalo operativo normal.
- Espere hasta que este producto vuelva a una temperatura dentro de los límites operativos normales.

Su dispositivo no está autorizado a reproducir este video DivX protegido.

- Este producto no puede reproducir archivos DivX protegidos contra copia.
- Seleccione un archivo que pueda reproducirse.

N.º fotogramas por segundo no admitido

- La velocidad de fotogramas del archivo DivX es superior a 30 fps.
- Seleccione un archivo que pueda reproducirse.

Formato de audio no admitido

- Este tipo de archivo no es compatible con este producto.
- Seleccione un archivo que pueda reproducirse.

Dispositivo de almacenamiento USB

Error-02-9X/-DX

- La comunicación falló.
- Gire el interruptor de encendido del vehículo a la posición de apagado (OFF); y luego, a la posición de encendido (ON).
- Desconecte el dispositivo de almacenamiento USB.
- Cambie a una fuente distinta. Después, vuelva al dispositivo de almacenamiento USB.

Archivo no reprod.

- No hay archivos para reproducir en el dispositivo de almacenamiento USB.
- Verifique que los archivos en el dispositivo de almacenamiento USB sean compatibles con este producto.
- La seguridad para el dispositivo de almacenamiento USB conectado está habilitada.
- Siga las instrucciones del dispositivo de almacenamiento USB para deshabilitar la seguridad.

Omitido

- El dispositivo de almacenamiento USB conectado contiene archivos con protección DRM.
- Se omiten los archivos protegidos.

Proteger

- Todos los archivos del dispositivo de almacenamiento USB conectado tienen integrado DRM.
- Sustituya el dispositivo de almacenamiento USB.

USB incompatible

- El dispositivo de almacenamiento USB conectado no es compatible con este producto.
- Desconecte el dispositivo y sustitúyalo por un dispositivo de almacenamiento USB compatible.

Comprobar USB

- El conector USB o el cable USB están en cortocircuito.
- Compruebe que el conector USB o el cable USB no estén atrapados por algo o dañados.
- El dispositivo de almacenamiento USB conectado consume más que la corriente permitida máxima.
- Desconecte el dispositivo de almacenamiento USB y no lo utilice. Coloque la llave de encendido en la posición OFF; luego en ACC o en ON, y conecte un dispositivo de almacenamiento USB compatible.

Error de HUB

- El concentrador USB conectado no es compatible con este producto.
- Conecte directamente el dispositivo de almacenamiento USB a este producto.

Sin respuesta

- Este producto no puede reconocer el dispositivo de almacenamiento USB conectado.
- Desconecte el dispositivo y cámbielo por otro dispositivo de almacenamiento USB.

USB se desconectó para proteger el dispositivo. No reinserte esta memoria USB en la unidad. Reiniciar la unidad.

- El conector USB o el cable USB están en cortocircuito.
- Compruebe que el conector USB o el cable USB no estén atrapados por algo o dañados.

- El dispositivo de almacenamiento USB conectado consume más que la corriente permitida máxima.
- Desconecte el dispositivo de almacenamiento USB y no lo utilice. Coloque la llave de encendido en la posición OFF; luego en ACC o en ON, y conecte un dispositivo de almacenamiento USB compatible.
- El cable de interfaz USB para el iPod/iPhone está en cortocircuito.
- Compruebe que el cable de interfaz USB para el iPod/iPhone o el cable USB no estén atrapados por algo o dañados.

Su dispositivo no está autorizado a reproducir este video DivX protegido.

- Este producto no puede reproducir archivos DivX protegidos contra copia.
- Seleccione un archivo que pueda reproducirse.

Formato de audio no admitido

- Este tipo de archivo no es compatible con este producto.
- Seleccione un archivo que pueda reproducirse.

iPod

Error-02-6X/-9X/-DX

- Error del iPod.
- Desconecte el cable del iPod. Una vez que aparezca el menú principal del iPod, vuelva a conectar el iPod y reinicielo.

Error-02-67

- La versión de firmware del iPod es antigua.
- Actualice la versión del iPod.

Bluetooth

Error-10

- Error de alimentación del módulo Bluetooth de este producto.
- Gire el interruptor de encendido del vehículo a la posición de apagado (OFF); y luego, a la posición de encendido (ON).
- Si el mensaje de error sigue mostrándose después de llevar a cabo la acción anterior, comuníquese con su distribuidor o un centro de servicio Pioneer autorizado.

Apple CarPlay

Intentando conectar a Apple CarPlay.

- Error de comunicación; el sistema está intentando conectarse.
- Espere un momento. Luego siga las instrucciones siguientes si el mensaje de error sigue apareciendo.
- Reinicie el iPhone.
 - Desconecte el cable del iPhone y, tras unos segundos, vuelva a conectar el iPhone.
 - Gire el interruptor de encendido del vehículo a la posición de apagado (OFF); y luego, a la posición de encendido (ON).

Si el mensaje de error sigue mostrándose después de llevar a cabo la acción anterior, comuníquese con su distribuidor o un centro de servicio Pioneer autorizado.

Manipulación y cuidado de los discos

Al manipular sus discos, son necesarias algunas precauciones básicas.

Lector integrado y su cuidado

- Utilice únicamente discos convencionales y completamente circulares. No utilice discos con otras formas.
- No utilice discos agrietados, cortados, rayados ni dañados de alguna otra forma, porque podrían dañar el lector integrado.
- Utilice discos de 12 cm. No utilice discos de 8 cm ni un adaptador para discos de 8 cm.
- Si utiliza discos en cuya superficie pueden realizarse impresiones en etiquetas, consulte las instrucciones y las advertencias de los discos. En función de los discos, quizá estos no puedan introducirse ni expulsarse. El uso de dichos discos podría dañar este equipo.
- No pegue etiquetas, no escriba ni aplique productos químicos sobre la superficie de los discos.
- No coloque etiquetas disponibles comercialmente ni otros materiales en los discos.
- Para limpiar un disco, frótelos con un paño suave, haciendo un movimiento desde el centro hacia afuera.
- La condensación puede afectar de forma temporal el rendimiento del lector integrado.
- Quizá no se puedan reproducir los discos debido a las características y el formato de los discos, la aplicación grabada, el entorno de reproducción, las condiciones de almacenamiento y otros factores.
- Los golpes o las irregularidades del terreno podrían interrumpir la reproducción de los discos.
- Lea las precauciones de los discos antes de utilizarlos.

Condiciones ambientales para la reproducción de un disco

- En temperaturas extremadamente altas, un termostato protege este producto apagándolo automáticamente.
- A pesar del esmerado diseño del producto, es posible que aparezcan en la superficie del disco pequeñas rayas que no afecten el funcionamiento en sí. Lo anterior es consecuencia del desgaste mecánico, las condiciones ambientales del uso o la manipulación del disco. No es una señal de avería de este producto. Debe considerarse un desgaste normal.

Discos que pueden reproducirse

DVD-Video



- **DVD** es una marca registrada de DVD Format/Logo Licensing Corporation.
- No es posible reproducir discos de DVD-Audio. Quizá este lector de DVD no sea capaz de reproducir todos los discos que ostenten las marcas mostradas anteriormente.

CD



Discos grabados en formato AVCHD

Esta unidad no es compatible con discos grabados en formato AVCHD (Advanced Video Codec High Definition). No introduzca discos en formato AVCHD. Del contrario, es probable que el disco no pueda extraerse.

Reproducción de DualDisc

- DualDiscs son discos de doble cara que tienen un CD de audio grabable en uno de los lados y un DVD de video grabable en el otro.
- En este producto es posible reproducir el lado de DVD. Sin embargo, en vista de que la cara de CD no es físicamente compatible con el estándar CD general, quizá no sea posible reproducir la cara de CD en este producto.
- Es posible que la carga y extracción frecuente de un DualDisc provoque rayas en el disco.
- Los rayones graves pueden generar problemas de reproducción en este producto. En algunos casos, un DualDisc podría atorarse en la ranura de carga de discos y por ende no salir. Para evitar lo anterior, se recomienda que no utilice DualDiscs en este producto.
- Consulte al fabricante para obtener información más detallada acerca de DualDiscs.

Dolby Digital

Este producto remezclará a dos pistas las señales de Dolby Digital de forma interna, y el sonido se emitirá en estéreo.

- Fabricado con la autorización de Dolby Laboratories. Dolby y el símbolo de doble D son marcas comerciales de Dolby Laboratories.



Información detallada de los soportes que se pueden reproducir

Compatibilidad

Notas comunes acerca de la compatibilidad con discos

- Es posible que determinadas funciones de este producto no estén disponibles para algunos discos.
- No se garantiza la compatibilidad con todos discos.
- No es posible reproducir discos de DVD-RAM.
- La reproducción de discos podría ser imposible con la exposición directa a la luz solar, altas temperaturas o según las condiciones de almacenamiento en el vehículo.

Discos DVD-Video

- Los discos DVD-Video con números de región incompatibles no se pueden reproducir en este lector de DVD. El número de región del reproductor se puede ver en la carcasa de este producto.

Discos DVD-R/DVD-RW/DVD-R SL (una capa)/DVD-R DL (doble capa)

- No se pueden reproducir discos no finalizados que se hayan grabado con el formato de Video (modo de video).
- No se pueden reproducir discos que se hayan grabado con el formato Video Recording (modo de VR).

- No se pueden reproducir discos DVD-R DL (doble capa) que se hayan grabado con el modo de grabación Layer Jump.
- Para obtener información detallada acerca del modo de grabación, comuníquese con el fabricante del soporte, la grabadora o el software de grabación.

Discos CD-R/CD-RW

- No es posible reproducir discos no finalizados.
- Quizá no sea posible reproducir discos CD-R/CD-RW en una grabadora de CD de música o una computadora debido a las características del disco, rayas o suciedad en el disco, o suciedad, rayas o condensación en la lente del lector integrado.
- Quizá no sea posible la reproducción de discos grabados en una computadora, en función del dispositivo de grabación, el software de grabación, sus ajustes y otros factores ambientales.
- Grabe con el formato correcto. (Para obtener información detallada, comuníquese con el fabricante del soporte, la grabadora o el software de grabación.)
- Es posible que este producto no muestre títulos y otra información de texto grabados en un disco CD-R/CD-RW (en el caso de datos de audio (CD-DA)).
- Lea las precauciones que deben tenerse con los discos CD-R/CD-RW antes de utilizarlos.

Notas comunes acerca del dispositivo de almacenamiento USB

- No deje el dispositivo de almacenamiento USB en ningún lugar con altas temperaturas.
- Según el tipo de dispositivo de almacenamiento USB que utilice, este producto quizá no reconozca el dispositivo de almacenamiento o quizá

- no reproduzca los archivos correctamente.
- La información de texto de algunos archivos de audio y video quizá no se reproduzca correctamente.
- Las extensiones de archivos deben utilizarse correctamente.
- Quizá se produzca un ligero retraso al comenzar la reproducción de archivos en un dispositivo de almacenamiento USB con jerarquías complejas de carpetas.
- Las operaciones quizá varíen en función del tipo de un dispositivo de almacenamiento USB.
- Quizá no sea posible reproducir algunos archivos musicales de dispositivos de almacenamiento USB debido a las características de los archivos, el formato de los archivos, la aplicación grabada, el entorno de reproducción, las condiciones de almacenamiento y otros factores.

Compatibilidad con un dispositivo de almacenamiento USB

- Para obtener información detallada acerca de la compatibilidad de este producto con un dispositivo de almacenamiento USB, consulte Especificaciones (página 62).
- Protocolo: bulk
- No es posible conectar a este producto un dispositivo de almacenamiento USB mediante un concentrador USB.
- Un dispositivo de almacenamiento USB particionado no es compatible con este producto.
- Fije firmemente el dispositivo de almacenamiento USB al conducir. No permita que el dispositivo de almacenamiento USB caiga al piso, donde podría quedar atrapado debajo del freno o el acelerador.
- Quizá se produzca un ligero retraso al comenzar la reproducción de archivos de audio codificados con datos de imagen.

- Es posible que algunos dispositivos de almacenamiento USB conectados a este producto generen ruido en la radio.
 - No conecte nada distinto al dispositivo de almacenamiento USB.
- La secuencia de los archivos de audio en el dispositivo de almacenamiento USB. En el caso de un dispositivo de almacenamiento USB, la secuencia es distinta.

Lineamientos de manipulación e información complementaria

- Este producto no es compatible con tarjetas Multi Media Card (MMC).
- No se pueden reproducir los archivos protegidos por derechos de autor.

Notas comunes acerca de archivos DivX

Notas específicas para los archivos DivX

- Solo se garantiza el funcionamiento adecuado de los archivos DivX descargados de los sitios asociados DivX. Los archivos DivX no autorizados quizá no funcionen correctamente.
- Este producto permite la visualización de un archivo DivX de hasta 1 590 minutos y 43 segundos. Se prohíben las operaciones de búsqueda que superen este límite de tiempo.
- Para obtener información detallada acerca de las versiones de video DivX que se pueden reproducir en este producto, consulte Especificaciones (página 62).
- Para obtener más información detallada acerca de DivX, visite el siguiente sitio: <http://www.divx.com/>

Archivos de subtítulos DivX

- Se pueden utilizar archivos de subtítulos en formato Srt con la extensión “.srt”.
- Solo puede utilizarse un archivo de subtítulos por cada archivo DivX. No es

- posible asociar varios archivos de subtítulos.
- Los archivos de subtítulos cuyo nombre tenga la misma cadena de caracteres que el archivo DivX antes de la extensión se asocian al archivo DivX. Las cadenas de caracteres antes de la extensión deben ser exactamente las mismas. Sin embargo, si hay solo un archivo DivX y un archivo de subtítulos en una sola carpeta, los archivos se asocian incluso si los nombres de los archivos no coinciden.
- El archivo de subtítulos debe estar almacenado en la misma carpeta que el archivo DivX.
- Se pueden utilizar hasta 255 archivos de subtítulos. No se reconocerán aquellos archivos de subtítulos que superen este límite.
- Se pueden utilizar hasta 64 caracteres en el nombre del archivo de subtítulos, incluida la extensión. Si se utilizan más de 64 caracteres en el nombre del archivo, quizá no se reconozca el archivo de subtítulos.
- El código de caracteres del archivo de subtítulos debe cumplir la norma ISO-8859-1. El uso de caracteres que incumpla la norma ISO-8859-1 quizá provoque la visualización incorrecta de los caracteres.
- Los subtítulos quizá no se muestren correctamente si los caracteres mostrados en el archivo de subtítulos incluyen un código de control.
- En el caso de los materiales que utilicen una tasa de transferencia alta, quizá no se sincronicen por completo los subtítulos y el video.
- En caso de que se programe la visualización de varios subtítulos en un periodo de tiempo muy breve (por ejemplo, 0,1 segundo), los subtítulos quizá no se muestren en el momento correcto.

Cuadro de compatibilidad de soportes

General

- Tiempo máximo de reproducción del archivo de audio almacenado en el disco: 60 h
- Tiempo máximo de reproducción del archivo de audio almacenado en un dispositivo de almacenamiento USB: 7,5 h (450 minutos)

CD-R/-RW, DVD-R/-R SL/-R DL/DVD-RW

FORMATO DE CÓDEC	MP3, WMA, AAC, AVI, MPEG
------------------	--------------------------

Dispositivo de almacenamiento USB

FORMATO DE CÓDEC	MP3, WMA, WAV, AAC, FLAC, AVI, MPEG-PS, MP4, 3GP, MKV, MOV, ASF, FLV, M4V, MPEG-TS
------------------	--

Compatibilidad con MP3

- Ver. Se le da prioridad a la versión 2.x de etiqueta ID3 cuando existen la versión 1.x y la versión 2.x.
- Este producto no es compatible con lo siguiente: MP3i (MP3 interactivo), mp3 PRO, lista de reproducción m3u

FRECUENCIA DE MUESTREO	USB: De 8 kHz a 48 kHz Disco: De 16 kHz a 48 kHz
VELOCIDAD DE TRANSMISIÓN	De 8 kbps a 320 kbps, (CBR)/VBR
ETIQUETA ID3	USB: ver. 1.0/1.1/2.2/2.3/2.4 Disco: ver. 1.0/1.1/2.2/2.3

Compatibilidad con WMA

- Este producto no es compatible con lo siguiente: Windows Media™ Audio 9.2 Professional, Lossless, Voice

FRECUENCIA DE MUESTREO	USB: 32 kHz a 48 kHz Disco: 8 kHz a 48 kHz
VELOCIDAD DE TRANSMISIÓN	USB: De 8 kbps a 320 kbps (CBR)/VBR Disco: De 5 kbps a 320 kbps (CBR)/VBR

Compatibilidad con WAV

- Puede redondearse la frecuencia de muestreo mostrada en la pantalla.
- No se pueden reproducir archivos WAV en un CD-R/-RW, DVD-R/-RW/-R SL/-R DL.

FRECUENCIA DE MUESTREO	De 16 kHz a 48 kHz
------------------------	--------------------

Compatibilidad con AAC

- Este producto reproduce archivos AAC codificados por iTunes.

FRECUENCIA DE MUESTREO	USB: De 8 kHz a 48 kHz Disco: De 8 kHz a 44,1 kHz
VELOCIDAD DE TRANSMISIÓN	USB: De 16 kbps a 320 kbps (CBR) Disco: De 8 kbps a 320 kbps (CBR)

Compatibilidad con FLAC

FRECUENCIA DE MUESTREO	De 8 kHz a 192 kHz
VELOCIDAD DE TRANSMISIÓN	De 8 kbps a 24 kbps (CBR)

Compatibilidad con DivX

- Este producto no es compatible con lo siguiente: Formato DivX Ultra, archivos DivX sin datos de video, archivos DivX codificados con códec de audio LPCM (PCM lineal)
- Según la composición de la información de archivo, como el número de secuencias de audio, quizás se produzca un ligero retraso en el inicio de la reproducción de discos.
- Si un archivo contiene más de 4 GB, la reproducción se detiene antes del final del archivo.
- Determinadas operaciones especiales quizá estén prohibidas debido a la composición de los archivos DivX.
- Los archivos con tasas altas de transferencia quizá no se reproduzcan correctamente. La tasa de transferencia estándar es de 4 Mbps para CD y 10,08 Mbps para DVD.

CD-R/-RW, DVD-R/-R SL/-R DL/DVD-RW, dispositivo de almacenamiento USB

EXTENSIÓN	USB: .divx, .avi Disco: .divx
RESOLUCIÓN MÁX.	720 × 576

Compatibilidad con archivos de video (USB)

- Los archivos quizá no se reproduzcan correctamente en función del entorno de creación del archivo o el contenido del archivo.
- Este producto no es compatible con la transferencia de datos en formato de escritura por paquetes.
- Este producto puede reconocer hasta 32 caracteres, a partir del primer carácter, incluida la extensión del archivo y el nombre de la carpeta. En función del área de visualización, este producto quizá intente mostrarlos con un tamaño de fuente reducido. Sin embargo, el número

- máximo de caracteres que pueden mostrarse varía en función del ancho de cada carácter y el área de visualización.
- Podría alterarse la secuencia de selección de carpetas u otras operaciones, en función del software de codificación o escritura.
- Con independencia de la longitud del intervalo en blanco entre las canciones de la grabación original, los archivos de audio comprimido se reproducen con una breve pausa entre las canciones.
- Quizá no sea posible reproducir los archivos en función de la tasa de bits.
- La resolución máxima depende del códec de video compatible.

.avi

Códec de video compatible	MPEG4, DivX, H.264, H.263
Resolución máxima	1 920 × 1 080
Velocidad de fotogramas máxima	30 fps

.mpg/.mpeg

Códec de video compatible	MPEG2
Resolución máxima	720 × 576
Velocidad de fotogramas máxima	30 fps

.divx

Códec de video compatible	DivX
Resolución máxima	720 × 576
Velocidad de fotogramas máxima	30 fps

.mp4

Códec de video compatible	MPEG4, H.264, H.263
Resolución máxima	1 920 × 1 080
Velocidad de fotogramas máxima	30 fps

.3gp

Códec de video compatible	H.263
---------------------------	-------

Resolución máxima	1 920 × 1 080
Velocidad de fotogramas máxima	30 fps

.mkv

Códec de video compatible	MPEG4, H.264, VC-1
Resolución máxima	1 920 × 1 080
Velocidad de fotogramas máxima	30 fps

.mov

Códec de video compatible	MPEG4, H.264, H.263
Resolución máxima	1 920 × 1 080
Velocidad de fotogramas máxima	30 fps

.flv

Códec de video compatible	H.264
Resolución máxima	1 920 × 1 080
Velocidad de fotogramas máxima	30 fps

.wmv/.asf

Códec de video compatible	VC-1
Resolución máxima	1 920 × 1 080
Velocidad de fotogramas máxima	30 fps

.m4v

Códec de video compatible	MPEG4, H.264, H.263
Resolución máxima	1 920 × 1 080
Velocidad de fotogramas máxima	30 fps

.ts/.m2ts/.mts

Códec de video compatible	MPEG4, H.264, MPEG2
Resolución máxima	1 920 × 1 080
Velocidad de fotogramas máxima	30 fps

Ejemplo de una jerarquía

NOTA

Este producto asigna números de carpetas. El usuario no puede asignar dichos números.

Bluetooth



La marca literal y los logotipos de *Bluetooth*® son marcas registradas propiedad de Bluetooth SIG, Inc., y cualquier uso de dichas marcas por parte de PIONEER CORPORATION cuenta con la licencia correspondiente. Otras marcas de fábrica y nombres comerciales son propiedad de sus respectivos dueños.

WMA

Windows Media es una marca registrada o una marca de fábrica de Microsoft Corporation en los Estados Unidos y/u otros países.

- Este producto incluye tecnología propiedad de Microsoft Corporation, y no se puede usar ni distribuir sin una licencia de Microsoft Licensing, Inc.

FLAC

Copyright © 2000-2009 Josh Coalson
Copyright © 2011-2013 Xiph.Org
Foundation

Se permite la redistribución y el uso tanto en forma de código fuente como en forma binaria, con o sin modificación, siempre que se cumplan las siguientes condiciones:

- Las redistribuciones de código fuente deben conservar el aviso de derechos de

autor anterior, esta lista de condiciones y la siguiente exclusión de garantía.

- Las redistribuciones en forma binaria deben reproducir el aviso de derechos de autor anterior, esta lista de condiciones y la siguiente exclusión de garantía en la documentación y/u otros materiales suministrados con la distribución.
- Ni el nombre de la Xiph.org Foundation ni los nombres de sus contribuidores podrán utilizarse para avalar ni promocionar productos derivados de este programa de software sin la explícita autorización previa por escrito.

ESTE PROGRAMA DE SOFTWARE ES SUMINISTRADO POR LOS TITULARES DE LOS DERECHOS DE AUTOR Y LOS CONTRIBUIDORES "TAL COMO ESTÁ, Y QUEDAN EXCLUIDAS TODAS LAS GARANTÍAS EXPLÍCITAS O IMPLÍCITAS, INCLUIDAS, ENTRE OTRAS, LAS GARANTÍAS IMPLÍCITAS DE COMERCIABILIDAD E IDONEIDAD PARA UN FIN ESPECÍFICO. EN NINGÚN CASO, LA FUNDACIÓN NI LOS CONTRIBUIDORES INCURRIRÁN EN RESPONSABILIDAD ALGUNA POR DAÑOS DIRECTOS, INDIRECTOS, INCIDENTALES, ESPECIALES, PUNITIVOS O CONSECUENTES (DE MANERA ENUNCIATIVA Y NO LIMITATIVA, LA ADQUISICIÓN DE BIENES O SERVICIOS SUSTITUTOS, PÉRDIDA DE USO, DATOS O GANANCIAS; O INTERRUPCIÓN DE LAS ACTIVIDADES COMERCIALES) SIN IMPORTAR CÓMO HAYAN SIDO PROVOCADOS E INDEPENDIENTEMENTE DE ALGUNA TEORÍA DE RESPONSABILIDAD, RESPONSABILIDAD CONTRACTUAL, EXTRACONTRACTUAL U OBJETIVA (INCLUIDA LA NEGLIGENCIA O DE OTRA FORMA) QUE SE DERIVEN DE ALGUNA MANERA DEL USO DEL SOFTWARE, INCLUSO SI SE HA RECIBIDO INFORMACIÓN SOBRE LA POSIBILIDAD DE DICHO DAÑOS.

DivX



Los dispositivos certificados DivX® Home Theater han sido probados para la reproducción de video DivX Home Theater de alta calidad (incluidos .avi, .divx). Cuando vea el logotipo DivX, sabrá que tiene la libertad de reproducir sus videos favoritos.

DivX®, DivX Certified® y los logotipos asociados son marcas comerciales de DivX, LLC y se utilizan bajo licencia.

Este dispositivo DivX Certified® puede reproducir archivos de video DivX® Home Theater de hasta 576p (incluidos .avi, .divx). Descargue el software gratuito a www.divx.com para crear, reproducir y transmitir videos digitales.

AAC

AAC es la forma abreviada de Advanced Audio Coding y se refiere a un estándar tecnológico de compresión de audio utilizado con MPEG-2 y MPEG-4. Se pueden utilizar varias aplicaciones para codificar archivos AAC; sin embargo, los formatos y las extensiones de los archivos difieren en función de la aplicación utilizada para codificar. Esta unidad reproduce archivos AAC codificados por iTunes.

WebLink

WebLink es una marca comercial de Abalta Technologies, Inc.

Waze

Waze y el logotipo Waze son marcas comerciales registradas de Google LLC.

Google, Google Play, Android

Google, Google Play y Android son marcas comerciales de Google LLC.

Información detallada sobre los dispositivos iPod conectados

- Pioneer no acepta responsabilidad alguna por la pérdida de datos de un iPod, incluso si dichos datos se pierden mientras se utiliza este producto. Realice una copia de seguridad de los datos de su iPod periódicamente.
- No deje el iPod expuesto a la luz solar directa durante periodos prolongados. La exposición prolongada a la luz solar directa puede producir averías en el iPod debido a las altas temperaturas.
- No deje el iPod en ningún lugar con altas temperaturas.
- Asegure el iPod con firmeza cuando conduzca. No permita que el iPod caiga al piso, donde podría quedar atrapado debajo del freno o el acelerador.
- Para obtener información detallada, consulte los manuales del iPod.

iPhone, iPod y Lightning



El uso de la insignia Made for Apple significa que un accesorio se diseñó para conectarlo específicamente a los productos Apple identificados por la insignia, y que el

desarrollador certifié que cumple con las normas de rendimiento de Apple. Apple no es responsable del funcionamiento de este dispositivo o de su cumplimiento con la seguridad y las normas regulatorias. Observe que el uso de este accesorio con un producto Apple podría afectar al rendimiento inalámbrico.

iPhone, iPod, iPod nano, iPod touch y Lightning son marcas comerciales de Apple Inc., registradas en EE. UU. y otros países.

App Store

App Store es una marca de servicio de Apple Inc.

iOS

iOS es una marca de fábrica de la que Cisco tiene el derecho de marca en los EE.UU. y en otros países.

iTunes

iTunes es una marca comercial de Apple Inc. registrada en EE.UU. y otros países.

Apple Music

Apple Music es una marca comercial de Apple Inc., registrada en Estados Unidos y otros países.

Apple CarPlay



Apple CarPlay es una marca comercial de Apple Inc.

El uso de la insignia Works with Apple significa que un accesorio se diseñó para funcionar específicamente con la tecnología indicada en la insignia, y que el desarrollador certifié que cumple con las normas de rendimiento de Apple.

Siri

Funciona con Siri a través del micrófono.

Modelos de iPod/iPhone compatibles

- iPhone 7
- iPhone 7 Plus
- iPhone SE
- iPhone 6s
- iPhone 6s Plus
- iPhone 6
- iPhone 6 Plus
- iPhone 5s
- iPhone 5c
- iPhone 5
- iPhone 4s
- iPod touch (6.ª generación)
- iPod touch (5.ª generación)
- iPod nano® (7.ª generación)

La compatibilidad con algunos orígenes AV dependerá de los modelos de iPod/iPhone. Para obtener información detallada acerca de la compatibilidad de este producto con un iPod/iPhone, consulte la información que aparece en nuestro sitio web.

Uso del contenido con conexión basado en aplicaciones

⚠ Importante

Requisitos para acceder a los servicios de contenido con conexión basado en aplicaciones mediante este producto:

- Deberá descargar en su teléfono inteligente la versión más reciente de las aplicaciones de contenido con conexión compatibles de Pioneer para el teléfono inteligente, disponible con el proveedor del servicio.
- Una cuenta vigente con el proveedor de servicio de contenido.
- Plan de datos del teléfono inteligente. Nota: Si el plan de datos de su teléfono inteligente no le permite hacer uso de los datos de forma ilimitada, es posible que su compañía telefónica realice cobros adicionales por acceder al contenido con conexión basado en aplicaciones mediante redes 3G, EDGE y/o LTE (4G).
- Una conexión a Internet mediante red 3G, EDGE, LTE (4G) o Wi-Fi.
- Cable adaptador Pioneer opcional para conectar su iPhone con este producto.

Limitaciones:

- El acceso al contenido con conexión basado en aplicaciones dependerá de la disponibilidad de cobertura de red para teléfonos celulares y/o Wi-Fi a fin de permitir que su teléfono inteligente se conecte a Internet.
- La disponibilidad del servicio quizá se restrinja geográficamente a la región. Consulte al proveedor de servicio de contenido con conexión para obtener información adicional.
- La capacidad de este producto de acceder al contenido con conexión está supeditada al cambio sin previo aviso y podría verse afectada por cualquiera de los siguientes factores: problemas de compatibilidad con versiones futuras de firmware del teléfono inteligente; problemas de compatibilidad con versiones futuras de las aplicaciones de contenido con conexión para el teléfono inteligente; cambios en el servicio o las aplicaciones de Contenido con conexión

- a cargo de su proveedor o la suspensión de dicho servicio o aplicaciones.
- Pioneer no se responsabiliza por ningún problema que pudiera presentarse debido al contenido incorrecto o defectuoso basado en aplicaciones.
- El contenido y la funcionalidad de las aplicaciones compatibles son responsabilidad de los proveedores de la App.
- En WebLink y Apple CarPlay, la funcionalidad a través del producto es limitada mientras conduce; las funciones disponibles están definidas por los proveedores de la App.
- La disponibilidad de las funcionalidades WebLink y Apple CarPlay está definida por el proveedor de la App, no por Pioneer.
- WebLink y Apple CarPlay permiten el acceso a aplicaciones distintas a las enumeradas (supeditado a restricciones mientras conduce); sin embargo, los proveedores de la App definen la medida en que el contenido puede utilizarse.

Spotify®



SPOTIFY y el logotipo de Spotify son marcas comerciales registradas de Spotify AB. Es necesario tener dispositivos digitales móviles compatibles y una suscripción premium, cuando estén disponibles, consulte <https://www.spotify.com>.

Aviso acerca de la visualización de video

Recuerde que el uso de este sistema con fines comerciales o de visualización pública podría representar una infracción de los derechos del autor según la protección otorgada por la Ley de Derechos de Autor.

Aviso acerca de la visualización de DVD-Video

Este artículo incluye tecnología de protección contra copias protegida por las patentes estadounidenses y otros derechos de propiedad intelectual de Rovi Corporation. Quedan prohibidas la ingeniería inversa y la desinstalación.

Aviso acerca del uso de archivos MP3

El suministro de este producto solo otorga la licencia de uso privado y no comercial, mas no otorga licencia alguna, ni supone la concesión de derecho alguno para utilizar este producto en ningún tipo de transmisión comercial (por ejemplo, generadora de ingresos) en tiempo real (terrestre, satelital, por cable y/o cualquier otro medio), transmisión por Internet, intranets y/u otras redes, o en otros sistemas de distribución de contenido electrónico, como servicios de sonido de pago o de audio bajo demanda. Es necesario obtener una licencia independiente para dicho uso. Para obtener información detallada, visite <http://www.mp3licensing.com>.

Uso correcto de la pantalla LCD

Manipulación de la pantalla LCD

- Si la pantalla LCD se expone a la luz solar directa durante un período prolongado, aumentará su temperatura en gran medida y podría dañarse la pantalla LCD. Cuando no utilice este producto, evite exponerlo a la luz solar directa en la medida de lo posible.
- La pantalla LCD debe utilizarse dentro de los márgenes de temperatura mostrados en las Especificaciones en la página 62.
- No utilice la pantalla LCD a temperaturas superiores ni inferiores al margen de temperatura operativo, en vista de que la pantalla LCD quizá no funcione con normalidad y podría dañarse.
- La pantalla LCD queda expuesta para mejorar su visibilidad dentro del vehículo. No la presione con fuerza porque podría dañarse.
- No empuje la pantalla LCD con fuerza excesiva porque podría rayarse.
- Nunca toque la pantalla LCD con nada que no sea su dedo cuando utilice las funciones del panel táctil. La pantalla LCD puede rayarse con facilidad.

Pantalla de cristal líquido (LCD)

- Si la pantalla LCD está cerca de un orificio de ventilación de aire acondicionado, asegúrese de que no le llegue directamente el aire saliente. El calor del calefactor podría dañar la pantalla LCD, y el aire frío podría formar humedad dentro de este producto y provocar daños.
- Es posible que aparezcan en la pantalla LCD pequeños puntos negros o puntos blancos (puntos brillantes). Se deben a

las características de la pantalla LCD y no son señales de avería.

- Será difícil ver la pantalla LCD si está expuesta a la luz solar directa.
- Al utilizar un teléfono celular, mantenga la antena del teléfono celular alejada de la pantalla LCD para evitar interrupciones en la transmisión de video que se manifiestan como perturbaciones: manchas, líneas de color, etc.

Mantenimiento de la pantalla LCD

- Antes de sacudir o limpiar la pantalla LCD, apague este producto y pase un paño suave y seco por la pantalla.
- Al limpiar la pantalla LCD con el paño, procure no rayar la superficie. No utilice productos de limpieza agresivos ni abrasivos.

Luz de fondo LED (diodo emisor de luz)

- Se utiliza un diodo emisor de luz para iluminar la pantalla LCD desde adentro.
- En bajas temperaturas, el uso de la luz de fondo LED podría aumentar el retraso de la imagen y degradar la calidad de la imagen debido a las características de la pantalla LCD. La calidad de la imagen mejorará con el aumento de la temperatura.
 - La vida útil de la luz de fondo LED es de más de 10 000 horas. Sin embargo, la vida útil podría disminuir con el uso en altas temperaturas.
 - Si la luz de fondo LED llega al fin de su vida útil, la pantalla se hará cada vez más tenue, y la imagen ya no será visible. En ese caso, consulte a su distribuidor o el centro de servicio Pioneer autorizado más cercano.

Especificaciones

General

Fuente de alimentación nominal:
14,4 V cc (10,8 V a 15,1 V admisible)
Sistema de conexión a tierra:
tipo negativo
Consumo máximo de corriente:
10,0 A
Dimensiones (An. x Al. x Prof.):
D
Bastidor:
178 mm x 100 mm x 164 mm
Cara anterior:
171 mm x 97 mm x 5 mm
Peso:
1,5 kg

Pantalla

Tamaño de la pantalla/relación:
6,2 pulgadas de ancho/16:9 (área de pantalla: 137,52 mm x 77,232 mm)
Píxeles:
1 152 000 (2 400 x 480)
Método de visualización:
matriz activa TFT
Compatible con el sistema de color:
PAL/NTSC/PAL-M/PAL-N/SECAM
Rango de temperatura:
de -10 °C a +60 °C

Audio

Salida de potencia máxima:
• 50 W x 4
• 50 W x 2 canales/4 Ω + 70 W x 1 canal/2 Ω (por subwoofer)
Salida de potencia continua:
22 W x 4 (50 Hz a 15 kHz, 5 %THD, 4 Ω CARGA, Ambos canales activos)
Impedancia de carga:
4 Ω (4 a 8 Ω [posible entre 2 Ω y 1 canal])
Nivel de salida del preamplificador (máximo): 4,0 V
Ecuualizador (ecualizador gráfico de 13 bandas):

Frecuencia:
50 Hz/80 Hz/125 Hz/200 Hz/315 Hz/
500 Hz/800 Hz/1,25 kHz/2 kHz/3,15
kHz/5 kHz/8 kHz/12,5 kHz
Ganancia: ±12 dB (2 dB/paso)
<Modo estándar>
HPF:
Frecuencia:
25 Hz/31,5 Hz/40 Hz/50 Hz/63 Hz/80
Hz/100 Hz/125 Hz/160 Hz/200 Hz/250
Hz
Pendiente:
-6 dB/oct, -12 dB/oct, -18 dB/oct, -24
dB/oct, DESACTIVADO
Subwoofer/LPF:
Frecuencia:
25 Hz/31,5 Hz/40 Hz/50 Hz/63 Hz/80
Hz/100 Hz/125 Hz/160 Hz/200 Hz/250
Hz
Pendiente:
-6 dB/oct, -12 dB/oct, -18 dB/oct, -24
dB/oct, -30 dB/oct, -36 dB/oct,
DESACTIVADO
Ganancia:
+10 dB a -24 dB (1 dB/paso)
Fase: Normal/inversa
Alineamiento temporal:
De 0 a 140 pasos (2,5 cm/paso)
Realce de bajos:
Ganancia: De +12 dB a 0 dB (2 dB/paso)
Nivel de la bocina:
+10 dB a -24 dB (1 dB/paso)
<Modo red>
HPF (Alto):
Frecuencia:
1,25 kHz/1,6 kHz/2 kHz/2,5 kHz/3,15
kHz/4 kHz/5 kHz/6,3 kHz/8 kHz/10 kHz/
12,5 kHz
Pendiente:
-6 dB/oct, -12 dB/oct, -18 dB/oct, -24
dB/oct
HPF (Medio):
Frecuencia:
25 Hz/31,5 Hz/40 Hz/50 Hz/63 Hz/80
Hz/100 Hz/125 Hz/160 Hz/200 Hz/250
Hz

Pendiente:
-6 dB/oct, -12 dB/oct, -18 dB/oct, -24
dB/oct, DESACTIVADO
LPF (Medio):
Frecuencia:
1,25 kHz/1,6 kHz/2 kHz/2,5 kHz/3,15
kHz/4 kHz/5 kHz/6,3 kHz/8 kHz/10 kHz/
12,5 kHz
Pendiente:
-6 dB/oct, -12 dB/oct, -18 dB/oct, -24
dB/oct, DESACTIVADO
Subwoofer:
Frecuencia:
25 Hz/31,5 Hz/40 Hz/50 Hz/63 Hz/80
Hz/100 Hz/125 Hz/160 Hz/200 Hz/250
Hz
Pendiente:
-6 dB/oct, -12 dB/oct, -18 dB/oct, -24
dB/oct, -30 dB/oct, -36 dB/oct,
DESACTIVADO
Ganancia:
+10 dB a -24 dB (1 dB/paso)
Fase: Normal/inversa
Alineamiento temporal:
De 0 a 140 pasos (2,5 cm/paso)
Realce de bajos:
Ganancia: De +12 dB a 0 dB (2 dB/paso)
Nivel de la bocina:
+10 dB a -24 dB (1 dB/paso)
Lector de DVD
Sistema:
reproductor de DVD-V, VCD, CD, MP3,
WMA, AAC, DivX, MPEG
Discos utilizables:
DVD-VIDEO, VIDEO-CD, CD, CD-R, CD-
RW, DVD-R, DVD-RW, DVD-R DL
Número de región: 4
Formato de la señal:
Frecuencia de muestreo:
8 kHz/16 kHz/32 kHz/44,1 kHz/48 kHz
Número de bits de cuantificación:
16 bits/20 bits/24 bits; lineal
Respuesta de frecuencia:
de 5 Hz a 22 000 Hz (con DVD, a una
frecuencia de muestreo de 48 kHz)

Relación señal-ruido:
91 dB (1 kHz) (red IHF-A) (nivel RCA)
Nivel de salida:
Vídeo:
1,0 V p-p/75 Ω (±0,2 V)
Número de canales: 2 (estéreo)
Formato de decodificación de MP3:
MPEG-1 y 2 y 2.5 Audio Layer 3
Formato de decodificación de WMA:
Ver. 7, 7.1, 8, 9, 9.1, 9.2 (2 canales de
audio) (Windows Media Player)
Formato de decodificación de AAC:
MPEG-4 AAC (codificación de iTunes
únicamente):
.m4a (Ver. 12.5 y anterior)
Formato de decodificación de DivX:
Home Theater Ver. 3, 4, 5.2, 6 (Salvo
ultra y HD):
.avi, .divx
Formato de decodificación de vídeo
MPEG:
MPEG-1, MPEG-2, MPEG-4 (parte 2),
MS-MPEG-4 (ver. 3)

USB

Especificación de USB estándar:
USB 1.1, USB 2.0 de alta velocidad, USB
2.0 de alta velocidad
Máxima corriente suministrada: 1,5 A
USB Clase:
MSC (Clase de almacenamiento masivo),
MTP (Protocolo de transferencia de
medios)
Sistema de archivos: FAT16, FAT32, NTFS
<Audio USB>
Formato de decodificación de MP3:
MPEG-1 y 2 y 2.5 Audio Layer 3
Formato de decodificación de WMA:
Ver. 7, 7.1, 8, 9, 10, 11, 12 (2 canales de
audio) (Windows Media Player)
Formato de decodificación de AAC:
MPEG-4 AAC (codificación de iTunes
únicamente) (Ver. 12.5 y anterior)
Formato de decodificación de FLAC:
Ver. 1.3.0 (códec de audio sin pérdida
gratuito)

**Formato de señal WAV (solo en el modo
MSC):**
PCM lineal
Frecuencia de muestreo:
PCM lineal:
16 kHz /22,05 kHz/24 kHz/32 kHz/44,1
kHz/48 kHz
<imagen USB>
**Formato de decodificación JPEG (solo en
el modo MSC):**
.jpeg, .jpg, .jpe
Muestreo de píxeles: 4:2:2, 4:2:0
Tamaño de decodificación:
MÁX.: 8 192 (Al.) × 7 680 (An.)
MÍN.: 32 (Al.) × 32 (An.)
**Formato de decodificación PNG (solo en el
modo MSC):**
.png
Tamaño de decodificación:
MÁX.: 720 (Al.) × 576 (An.)
MÍN.: 32 (Al.) × 32 (An.)
**Formato de decodificación BMP (solo en el
modo MSC):**
.bmp
Tamaño de decodificación:
MÁX.: 1 920 (Al.) × 936 (An.)
MÍN.: 32 (Al.) × 32 (An.)
<vídeo USB>
Formato de decodificación de vídeo H.264:
perfil base, perfil principal, perfil alto
Formato de decodificación de vídeo H.263:
perfil de línea base 0/3
Formato de decodificación de vídeo VC-1:
perfil simple, perfil principal, perfil
avanzado
DivX:
Home Theater
Formato de decodificación de vídeo
MPEG4:
perfil simple, perfil simple avanzado
Formato de decodificación de vídeo
MPEG2:
perfil principal

Bluetooth

Versión:

Bluetooth 4.1 certificado

Potencia de salida:

+4 dBm máx. (clase 2)

Bandas de frecuencia:

De 2 400 MHz a 2 483,5 MHz

Sintonizador FM

Rango de frecuencias:

De 76 MHz a 108 MHz (Sudamérica)

87,5 MHz a 108 MHz (Australia)

Sensibilidad utilizable:

12 dBf (1,1 μ V/75 Ω , monoaural, señal/
ruido: 30 dB)

Relación señal-ruido: 72 dB (red IEC-A)

Sintonizador AM

Rango de frecuencias:

de 530 kHz a 1 640 kHz (10 kHz), de

531 kHz a 1 602 kHz (9 kHz)

Sensibilidad utilizable:

28 μ V (señal/ruido: 20 dB)

Relación señal-ruido:

62 dB (red IEC-A)

NOTA

Las especificaciones y el diseño están supeditados a posibles modificaciones sin previo aviso con vistas a mejoras.

Índice

Obrigado por adquirir este produto Pioneer.

Leia estas instruções para saber como operar seu modelo adequadamente. Depois que você tiver acabado de ler as instruções, guarde este documento num lugar seguro para referência futura.

Importante

A tela mostrada nos exemplos pode ser diferente das telas reais, as quais podem ser alteradas sem aviso prévio, devido a melhorias de desempenho e função.

■ Precaução	3
■ Peças e controles	6
■ Operação básica	7
■ Bluetooth	11
■ Fonte de AV	16
■ Rádio	17
■ Sintonizador de TV	19
■ Disco	20
■ Arquivos compactados	22
■ iPod	26
■ WebLink™	28
■ Apple CarPlay™	30
■ Spotify®	31
■ AUX	34
■ Entrada de AV	35
■ Configurações	35
Exibindo a tela de configuração.....	35
Configurações do sistema	35
Configurações do tema	40
Configurações de áudio	41
Configurações de vídeo	44

■ Menu Favoritos	46
■ Outras funções	46
■ Conexão	47
■ Instalação	52
■ Apêndice	54

Precaução

PRECAUÇÃO

Este produto é um produto laser classificado Classe 1 sob a Segurança de produtos laser, IEC 60825-1:2014.

PRODUTO A LASER DA CLASSE 1

Precauções

Evite o uso prolongado do aparelho com volume superior a 85 decibéis, pois isto poderá prejudicar a sua audição. (Lei Federal 11.291/06)

► TABELA:

Nível de Decibéis	Exemplos
30	Biblioteca silenciosa, sussurros leves
40	Sala de estar, refrigerador, quarto longe do trânsito
50	Trânsito leve, conversação normal, escritório silencioso
60	Ar condicionado a uma distância de 6 m, máquina de costura
70	Aspirador de pó, secador de cabelo, restaurante ruidoso
80	Tráfego médio de cidade, coletor de lixo, alarme de despertador a uma distância de 60 cm

► OS RUÍDOS ABAIXO PODEM SER PERIGOSOS EM CASO DE EXPOSIÇÃO CONSTANTE

90	Metrô, motocicleta, tráfego de caminhão, cortador de grama
100	Caminhão de lixo, serra elétrica, furadeira pneumática
120	Show de banda de rock em frente às caixas acústicas, trovão
140	Tiro de arma de fogo, avião a jato
180	Lançamento de foguete

Informação cedida pela Deafness Research Foundation, por cortesia

Resolução 680 - ANATEL:

“Este equipamento não tem direito à proteção contra interferência prejudicial e não pode causar interferência em sistemas devidamente autorizados.”

Para consultas, visite:

www.anatel.gov.br

▲ ADVERTÊNCIA

As ranhuras e aberturas no gabinete são fornecidas para ventilação, para garantirem uma operação confiável do produto e para proteção contra o sobreaquecimento. Para evitar o perigo de incêndio, as aberturas nunca devem estar bloqueadas ou tapadas com itens (como papéis, tapetes de chão, roupas).

▲ CUIDADO

Este produto é avaliado em condição de clima moderado e tropical sob áudio, vídeo e aparelhos eletrônicos similares - Regras de segurança, IEC 60065.

Informações de segurança importantes

▲ ADVERTÊNCIA

- Não tente você mesmo instalar ou dar manutenção a este produto. A instalação ou manutenção deste produto por pessoas sem treinamento e experiência em equipamentos eletrônicos e acessórios automotivos pode ser perigosa e expor você a riscos de choque elétrico, ferimentos, entre outros perigos.
 - Não permita que este produto entre em contato com água. Pode resultar em choque elétrico. Da mesma forma, o contato com líquidos pode provocar danos, geração de fumaça e sobreaquecimento do produto.
 - Se um líquido ou um objeto se infiltrar no produto, estacione o veículo em um lugar seguro, desligue a chave de ignição (ACC OFF) imediatamente e consulte o seu revendedor ou a Estação de Serviços da Pioneer autorizada mais próxima. Não use o produto nesta condição, porque fazer isso pode provocar um incêndio, choques elétricos ou outras falhas.
 - Se você detectar qualquer fumaça, ruído estranho ou odor anormal deste produto, ou qualquer outra anormalidade na tela LCD, desligue o aparelho imediatamente e consulte o seu revendedor ou a Estação de Serviços da Pioneer autorizada mais próxima. Usar este produto nesta condição pode provocar danos permanentes ao sistema.
 - Não desmonte nem modifique este produto, pois há componentes de alta voltagem dentro do mesmo que podem causar choques elétricos. Certifique-se de consultar o seu revendedor ou a Estação de Serviços da Pioneer autorizada mais próxima para a inspeção interna, ajustes ou reparos.
- Antes de usar este produto, certifique-se de ler e de entender completamente as seguintes informações de segurança:
- Não opere este produto, quaisquer aplicativos ou a opção de câmera de visão traseira (se adquirida) se isso desviar sua atenção de alguma forma da operação segura de seu veículo. Sempre observe as regras de condução segura e siga todas as regulamentações de tráfego existentes. Se sentir dificuldade em operar este produto, encoste, estacione seu veículo em um local seguro e use o freio de estacionamento antes de realizar os ajustes necessários.
 - Nunca ajuste o volume do produto a um nível tão alto que não possa ouvir o tráfego exterior e os veículos de emergência.
 - Por motivos de segurança, certas funções são desativadas a menos que o veículo esteja parado e o freio de estacionamento esteja aplicado.
 - Guarde este manual à mão como uma referência para os procedimentos de operação e informações de segurança.

- Não instale este produto onde o mesmo possa (i) obstruir a visão do motorista, (ii) prejudicar o desempenho de qualquer um dos sistemas operacionais ou recursos de segurança do veículo, incluindo os airbags, botão do pisca-alerta, etc., ou (iii) prejudicar a habilidade do motorista para operar o veículo com segurança.
- Lembre-se de usar o cinto de segurança sempre que dirigir o veículo. Se você sofrer um acidente, seus ferimentos poderão ser consideravelmente mais graves se o cinto de segurança não estiver colocado adequadamente.
- Nunca use fones de ouvido ao dirigir.

Para garantir uma condução segura

ADVERTÊNCIA

O CONDUTOR VERDE-CLARO PARKING, NO CONECTOR DE ALIMENTAÇÃO, FOI DESENVOLVIDO PARA DETECTAR QUE O VEÍCULO ESTÁ ESTACIONADO E DEVE SER ACOPLADO À FONTE DE ALIMENTAÇÃO AO LADO DO BOTÃO DO FREIO DE MÃO.

Para garantir uma condução segura

ADVERTÊNCIA

- O CABO VERDE CLARO NO CONECTOR DE ALIMENTAÇÃO FOI DESENVOLVIDO PARA DETECTAR O STATUS ESTACIONADO E DEVE SER ACOPLADO AO LADO DA FONTE DE ALIMENTAÇÃO DO BOTÃO DO FREIO DE ESTACIONAMENTO. A CONEXÃO OU O USO INADEQUADO DESSE CABO PODE VIOLAR A REGRA APLICÁVEL E CAUSAR SÉRIOS ACIDENTES OU DANOS.
- Não tome nenhuma medida para alterar ou desativar o sistema de bloqueio do freio de estacionamento, que existe para a sua proteção. Alterar ou desativar o sistema de bloqueio do freio de estacionamento pode resultar em lesões graves ou morte.
- Para evitar riscos de danos ou ferimentos e a potencial violação das leis aplicáveis, este produto não deve ser usado com imagem de vídeo visível ao motorista.
- Em alguns países, a visualização de imagens em um visor dentro de um veículo, mesmo pelas pessoas que não o motorista, pode ser ilegal. Onde tais regulamentações se aplicam elas devem ser obedecidas.

Se você tentar assistir a um vídeo ao dirigir, a mensagem **“Visualização de imagens pelo motorista enquanto dirige é estritamente proibida.”** aparecerá na tela. Para ver uma imagem de vídeo nesta tela, pare o veículo em um lugar seguro e use o freio de estacionamento. Mantenha o pedal de freio pressionado para liberar o freio de estacionamento.

Quando usar uma tela conectada ao V OUT

O terminal de saída de vídeo (**V OUT**) é para a conexão de uma tela para permitir que os passageiros nos bancos traseiros assistam a imagens de vídeo.

ADVERTÊNCIA

NUNCA instale o visor traseiro em um local que permita ao motorista assistir o vídeo enquanto dirige.

Para evitar a exaustão da bateria

Certifique-se de ligar o motor do veículo para usar este produto. Usar este produto sem ligar o motor pode descarregar a bateria.

ADVERTÊNCIA

Não instale este produto em um veículo que não possui cabo ACC ou circuito disponível.

Câmera de visão traseira

Com uma câmera de visão traseira opcional, você pode usar este produto como um auxílio para ter visão em reboques ou ao entrar de ré em uma vaga de estacionamento apertada.

ADVERTÊNCIA

- A IMAGEM DA TELA PODE APARECER INVERTIDA.
- USE A ENTRADA SOMENTE PARA MARCHA RÉ OU PARA A IMAGEM DE ESPELHO DA CÂMERA DE VISÃO TRASEIRA. OUTROS USOS PODERÃO RESULTAR EM LESÕES OU DANOS.

CUIDADO

O modo de visão traseira existe para usar este produto como um auxílio para visão em reboques ou ao entrar de ré em uma vaga de estacionamento apertada. Não use essa função para fins de entretenimento.

Manipulando o conector USB

CUIDADO

- Para prevenir a perda de dados e danos ao dispositivo de armazenamento, nunca o retire deste produto durante uma transferência de dados.
- A Pioneer não pode garantir compatibilidade com todos os dispositivos de armazenamento em massa USB e não assume responsabilidade sobre qualquer perda de dados em reprodutores de mídia, iPhone, smartphone ou outros dispositivos ao usar este produto.
- Pode não ser reconhecido corretamente por este produto se um dispositivo USB que tenha sido desconectado incorretamente do computador for conectado.

Em caso de problema

Se o produto deixar de funcionar adequadamente, entre em contato com o seu revendedor ou a Estação de Serviço da Pioneer autorizada mais próxima.

Visite nosso site

Visite-nos no seguinte site:

No México
<http://www.pioneer-mexico.com.mx/>

Em Singapura
<http://www.pioneer.com.sg/>

Na Malásia
<http://www.pioneer.my/>

Na Tailândia
<http://www.pioneer-thailand.com/>

Nas Filipinas
<http://www.pioneer.ph/>

No Vietnã
<http://www.pioneer.vn/>

Na Indonésia
<http://www.pioneer.co.id/>

Na Austrália
<http://www.pioneer.com.au/>

Em Israel
<http://www.pioneerisrael.co.il/>

No Oriente Médio/África
<http://www.pioneer-mea.com/en/>

Na América Latina
<http://www.pioneer-latin.com/en/about-pioneer.html>

Em Hong Kong
<http://www.pioneerhongkong.com.hk/ct/index.php>

Em Taiwan
<http://www.pioneer-twn.com.tw/>

- Oferecemos as últimas informações sobre a PIONEER CORPORATION em nosso site.
- A Pioneer fornece regularmente atualizações de software para melhorar ainda mais seus produtos. Verifique a seção de suporte do site da Pioneer para obter todas as atualizações de software disponíveis.

Proteger a tela e o painel LCD

- Não exponha a tela LCD diretamente à luz do sol quando este produto não for utilizado. Isso pode resultar em mau funcionamento da tela LCD devido às altas temperaturas resultantes.
- Ao usar um telefone celular, mantenha a antena do telefone celular afastada da tela LCD para evitar a interrupção do vídeo na forma de distúrbios como manchas, listras coloridas, etc.
- Para proteger a tela LCD contra danos, certifique-se de tocar nas teclas do painel apenas com os dedos e com suavidade.



Observações sobre memória interna

- As informações serão apagadas desconectando o cabo amarelo da bateria (ou removendo a própria bateria).
- Algumas das configurações e dos conteúdos registrados não serão redefinidos.

Sobre este manual

Este manual contém diagramas de telas autênticas para descrever as operações. No entanto, as telas em algumas unidades podem não ser as mostradas neste manual dependendo do modelo usado.

Significados dos símbolos usados neste manual

	Isto indica para tocar na tecla virtual apropriada na tela de toque.
	Isto indica para tocar sem soltar a tecla virtual apropriada na tela de toque.

Peças e controles

Unidade principal

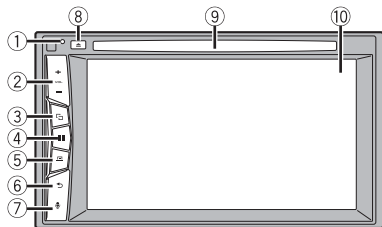

①	RESET	Pressione para redefinir o microprocessador (página 7).
②	VOL (+/-)	
③		Pressione para alternar entre a tela de Aplicativo e a tela de operação AV. Pressione e mantenha pressionado para mudar para o modo de visão da câmera. NOTA Para ativar o modo de visualização da câmera com este botão, defina [Entrada câmera traseira] para [On] ou [Entrada AV] para [Câmera] (página 36).
④		Pressione para exibir a tela de menu inicial. Pressione e mantenha pressionado para desligar. Para ligar novamente, pressione qualquer botão.
⑤		Pressione para exibir a barra de menu (página 9). Pressione e mantenha pressionado para silenciar ou anular o silenciamento.
⑥		Pressione para exibir a tela de menu inicial ou para retornar à tela anterior. Pressione e mantenha pressionado para desligar a exibição.
⑦		Pressione para ativar o modo de reconhecimento de voz, como a Siri, quando o iPhone estiver conectado à unidade via Bluetooth ou USB.
⑧		Pressione para ejetar um disco.
⑨	Slot de carregamento de disco	Consulte Inserindo e ejetando um disco (página 20).
⑩	Tela LCD	

Controle remoto

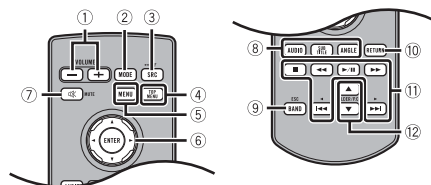

①	Volume (+/-)	
②	MODE	Pressione para alternar entre a tela de Aplicativo e a tela de operação AV. Pressione e mantenha pressionado para mudar para o modo de visão da câmera. NOTA Para ativar o modo de visualização da câmera com este botão, defina [Entrada câmera traseira] para [On] ou [Entrada AV] para [Câmera] (página 36).
③	SRC	Pressione para circular por todas as fontes disponíveis. Pressione e mantenha pressionado para desligar a fonte.
④	TOP MENU	Pressione para retornar ao menu inicial durante a reprodução do DVD.
⑤	MENU	Exibe o menu DVD durante a reprodução de DVD.
⑥	Teclado miniatura	Use para selecionar um menu no menu do DVD.
⑦	MUTE	
⑧	AUDIO SUBTITLE ANGLE	Pressione para alterar o idioma do áudio, o idioma das legendas ou o ângulo de visualização durante a reprodução de DVD.
⑨	BAND/ESC	Pressione para selecionar o faixa do sintonizador quando o sintonizador está selecionado como uma fonte. Pressione para mudar os tipos de arquivo de mídia quando ativar tipos de dados: <ul style="list-style-type: none"> • Disco • USB
⑩	RETURN	Pressione para retornar ao ponto especificado e começar a reprodução daquele ponto.

⑪	▶/	Pressione para pausar ou retomar a reprodução ou reproduzir desde o início se retomar estiver desativado.
	◀◀ ou ▶▶	Para áudio: Pressione sem soltar para executar retrocesso rápido ou avanço rápido. Para vídeo: Pressione para executar retrocesso rápido ou avanço rápido.
	◀◀◀ ou ▶▶▶	Pressione para retomar à faixa anterior (capítulo) ou vá para a próxima faixa (capítulo). Pressione para atender ou finalizar uma chamada.
⑫	■	Pressione para parar a reprodução. Se você retomar a reprodução, a reprodução começará do ponto onde você parou. Toque no botão novamente para parar a reprodução completamente.
	FOLDER/PCH	Pressione para selecionar o título seguinte ou anterior ou pasta. Pressione para recuperar as frequências de estação de rádio atribuídas para definir as teclas de canal. Pressione para atender ou finalizar uma chamada.

Operação básica

Reinicialização do microprocessador

⚠ CUIDADO

- Pressionar o botão RESET redefine as configurações e os conteúdos gravados para as configurações de fábrica.
 - Não execute esta operação quando um dispositivo estiver conectado a este produto.
 - Algumas das configurações e dos conteúdos registrados não serão redefinidos.
- O microprocessador deve ser reajustado sob as seguintes condições:
 - Antes de usar este produto pela primeira vez após a instalação.
 - Se o produto deixar de funcionar corretamente.
 - Se aparecer algum problema ao operar o sistema.

- 1 Desligue a chave de ignição.
- 2 Pressione RESET com a ponta de uma caneta ou com outro utensílio pontiagudo. As configurações e o conteúdo registrado são redefinidos para as configurações de fábrica.

Preparando o controle remoto

Remova a folha de isolamento antes de usar.



Como substituir a bateria

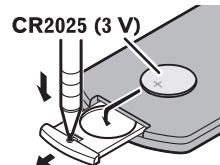

Insira a bateria CR2025 (3 V) com os polos mais (+) e menos (-) orientados apropriadamente.

⚠ ADVERTÊNCIA

- Não ingira a bateria, perigo de queimadura por produto químico.
(O controle remoto fornecido com) Este produto contém bateria de célula do tipo moeda/botão. Se a bateria de célula do tipo moeda/botão for engolida, ela poderá provocar severa queimadura interna

em apenas duas horas e poderá causar até a morte.

Mantenha as baterias novas e usadas longe do alcance de crianças.

Se o compartimento da bateria não fechar bem, pare de usar o produto e mantenha-o longe do alcance de crianças.

Se achar que as baterias podem ter sido engolidas ou introduzidas em qualquer parte do corpo, consulte um médico imediatamente.

- As baterias (tanto o pacote quanto as instaladas) não devem ser expostas a calor excessivo como luz solar, fogo ou similares.

CUIDADO

- Remova a bateria se não for utilizar o controle remoto por um mês ou mais.
- Há perigo de explosão da bateria caso seja substituída incorretamente. Substitua somente com o mesmo tipo ou equivalente.
- Não manipule a bateria com ferramentas metálicas.
- Não guarde a bateria com objetos metálicos.
- Caso a bateria vazze, limpe completamente o controle remoto e instale uma bateria nova.
- Ao se desfazer das baterias usadas, faça-o segundo as normas governamentais ou os regulamentos de instituições ambientais públicas que sejam aplicáveis em seu país/região.

Usando o controle remoto

Aponte o controle remoto para a direção do painel frontal para operá-lo.

NOTA

O controle remoto poderá não funcionar corretamente se ficar exposto à luz direta do sol.

Importante

- Não deixe o controle remoto exposto a temperaturas altas ou à luz direta do sol.
- Não deixe o controle remoto cair no chão, onde pode ficar preso embaixo do pedal do freio ou acelerador.

Iniciando a unidade

1 Ligue o motor para iniciar o sistema.

A tela [Selecionar idioma] é exibida.

NOTA

Da segunda vez em diante, a tela mostrada diferirá dependendo das condições anteriores.

2 Toque no idioma.

3 Toque em .

A tela [Configuração Local] é exibida.

4 Toque no item para selecionar o local de uso.

5 Toque em .

A tela [Configurações modo falante] é exibida.

6 Toque nos modos de alto-falante.

[Modo padrão]

Sistema de 4 altofalantes com altofalantes frontais e traseiros, ou um sistema de 6 altofalantes com altofalantes frontais e traseiros e subwoofers.

[Modo de rede]

Sistema de 3 vias com alto-falante de alto alcance, alto-falante médio alcance e subwoofer (alto-falante de baixo alcance) para reprodução de frequências (bandas) alta, média e baixa.

ADVERTÊNCIA

Não use a unidade no Modo padrão quando um sistema de alto-falante para Modo de rede de 3 vias estiver conectado na unidade. Isso poderá causar danos aos alto-falantes.

7 Toque em [OK].

A tela Renúncia legal é exibida.

8 Toque em [OK].

A tela de menu inicial aparece.

NOTA

Uma vez que o modo alto-falante for definido, a definição não pode ser alterada, a menos que este produto seja restaurado às configurações padrão. Restaurar as configurações padrão para alterar a configuração do modo de alto-falante (página 47).

Alterando o modo de alto-falante

Para alterar o modo do alto-falante, é necessário restaurar esse produto para as configurações padrão.

1 Restaure as configurações padrão (página 47).

Usando o painel de toque

Você pode operar esse produto tocando as teclas na tela diretamente com seus dedos.

NOTA

Para proteger a tela LCD contra danos, certifique-se de tocar na tela com os dedos e com suavidade.

Teclas comuns do painel de toque

: Retorna para a tela anterior.

: Fecha a tela.

Operar telas de listas

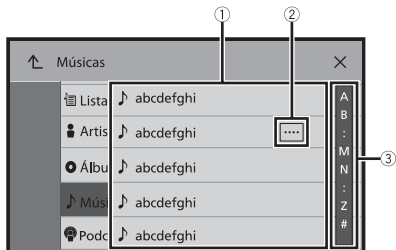

- ① **Tocar num item na lista permite-lhe estreitar as opções e prosseguir à próxima operação.**
- ② **Aparece quando todos os caracteres não são exibidos na área de exibição.**
Se você tocar na tecla, o restante é rolado na exibição.
NOTA
Esta função está disponível somente se você parar o veículo em um lugar seguro e usar o freio de estacionamento.
- ③ **Aparece quando os itens não podem ser exibidos em uma única página.**
Arraste a barra lateral, a barra de pesquisa inicial ou a lista para exibir os itens ocultos.

Usando a barra de tempo

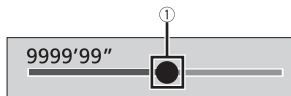

- ① **Você pode alterar o ponto de reprodução arrastando a tecla.**
O tempo de reprodução correspondente à posição da tecla é exibido enquanto você arrasta a tecla.

Usando a barra de menu

- 1 Pressione

A barra de menu aparece na tela.

NOTA

A disponibilidade da barra de menu pode variar dependendo da fonte de ativação.







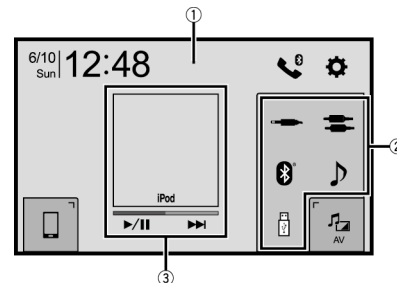











	Altera a duração do redutor de luz no dia ou noite.
	Altera entre a reprodução e a pausa.
	Pula arquivos para frente ou para trás.
	Executa retrocesso rápido ou avanço rápido.
	Exibe a tela do menu de configuração (página 35).
	Fecha a barra de menu.

Tela do Menu inicial





- ① **Altera o layout da tela do menu inicial.**
 - 1 Toque sem soltar em .
 - é exibido na parte superior da tela.
 - 2 Toque em .
 - Após terminar de mudar o layout, pressione .

	<p>Ícones de fonte favorita</p> <p>DICA</p> <p>Se selecionar [Power OFF], você pode desativar praticamente todas as funções.</p> <ul style="list-style-type: none"> • Uma chamada é recebida (somente para telefonia mãos livres através de Bluetooth). • Uma imagem da câmera de visão traseira é exibida quando o veículo está em marcha a ré. • Um botão dessa unidade é pressionado. • A chave de ignição é desligada (ACC OFF) e, em seguida, ligada (ACC ON).
	<p>Área de operação AV</p> <p>Exibe a fonte atual.</p> <p>Toque para ir para a fonte exibida.</p> <p>DICAS</p> <ul style="list-style-type: none"> • Quando os ícones de controle são exibidos na parte inferior da tela, você pode controlar a operação exibida. • Você também pode alternar para exibir/ocultar a capa do álbum com o seguinte procedimento. <ol style="list-style-type: none"> 1 Toque sem soltar em .  ou  é exibido na área de operação de AV. 2 Toque em  ou . <p>Após terminar de mudar a configuração de exibir/ocultar a capa do álbum, pressione .</p>
	<p>Definindo a hora e data (página 46)</p>
	<p>Menu Configurações (página 35) e Favorito (página 46)</p>
	<p>Tecla de dispositivo conectado</p> <p>Exibe um dispositivo conectado.</p> <p>Alterna a fonte ou o aplicativo com dispositivos conectados como , WebLink e Apple CarPlay.</p> <p>DICA</p> <p>Quando um dispositivo com um aplicativo compatível é conectado, a tecla de aplicativo favorito é exibida. Quando a tecla é exibida, você pode ajustar o intervalo da área da tecla de aplicativo favorito através das seguintes etapas.</p> <ol style="list-style-type: none"> 1 Toque sem soltar em .  é exibido acima e à direita da tecla de aplicativo favorito. 2 Arraste  para a posição desejada. <p>Após terminar o ajuste, pressione .</p> <p>NOTA</p> <p>Esta função está disponível somente se você parar o veículo em um lugar seguro e usar o freio de estacionamento.</p>
	<p>Fonte de AV (página 16)</p>





	<p>Telefonia mãos livres (página 12)</p>
---	---

DICA

Quando você conecta o sistema de navegação externa a esta unidade,  é exibido. Toque em  para iniciar o sistema de navegação.

Bluetooth

Conexão de Bluetooth

- 1 Ligue a função Bluetooth no dispositivo.
- 2 Pressione .
- 3 Toque em  e, em seguida, em .
A tela de Bluetooth é exibida.
- 4 Toque em [Conexão].
- 5 Toque em .
A unidade começa a pesquisar dispositivos disponíveis e, em seguida, exibe-os na lista de dispositivos.
- 6 Toque no nome do dispositivo Bluetooth.
Depois que o dispositivo é corretamente registrado, uma conexão de Bluetooth é estabelecida pelo sistema. Quando a conexão for estabelecida, o nome do dispositivo será exibido na lista.

NOTAS

- Se cinco dispositivos já estão emparelhados, a mensagem [Memória Cheia] é exibida. Exclua um dispositivo emparelhado primeiro (página 11).
- Se seu dispositivo suporta emparelhamento simples seguro (SSP - Secure Simple Pairing), aparece um número de seis dígitos no visor do produto. Toque em [Sim] para emparelhar o dispositivo.
- Se você tentar conectar um telefone celular desconectado enquanto dois telefones celulares já estiverem conectados, o primeiro dos dois telefones celulares conectados será desconectado e o telefone celular desconectado será conectado em seu lugar.

DICAS



- A conexão de Bluetooth também pode ser feita através da detecção deste produto do dispositivo Bluetooth. Antes do registro, certifique-se de que [Visibilidade] no menu de [Bluetooth] está configurada para [On] (página 11). Para mais detalhes sobre a operação de dispositivos Bluetooth, consulte as instruções de operação fornecidas com o dispositivo Bluetooth.
- É possível conectar dois telefones celulares simultaneamente a este produto (página 11).

Configurações de Bluetooth

- 1 Pressione .
- 2 Toque em  e, em seguida, em .

⚠ CUIDADO

Nunca desligue esse produto e nunca desconecte o dispositivo enquanto a operação da configuração de Bluetooth está sendo processada.

Item de menu	Descrição
[Conexão]	Conecte, desconecte ou exclua manualmente o dispositivo de Bluetooth registrado. Toque em  para excluir o dispositivo registrado. Para conectar manualmente um dispositivo de Bluetooth registrado, toque no nome do dispositivo. Para desconectar o dispositivo, toque no nome do dispositivo conectado na lista. NOTA Conecte o dispositivo Bluetooth manualmente nos casos a seguir: <ul style="list-style-type: none">• Dois ou mais dispositivos Bluetooth estão registrados e você deseja selecionar manualmente o dispositivo a ser usado.• Você deseja reconectar um dispositivo Bluetooth desconectado.• A conexão não pode ser estabelecida automaticamente por alguma razão.
[Conexão Automática] [On] [Off]	Selecione [On] para conectar automaticamente o último dispositivo conectado Bluetooth. NOTA Se dois dispositivos Bluetooth foram conectados na última vez, os dois dispositivos serão conectados a este produto automaticamente na ordem em que eles foram registrados na lista de dispositivos.
[Visibilidade] [On] [Off]	Selecione [On] para tornar este produto visível para o outro dispositivo.
[Entrada Código PIN]	Altere o código PIN para conexão Bluetooth. O código PIN padrão é "0000". 1 Toque nos números de [0] até [9] para digitar o código pin (até 8 dígitos). 2 Toque em .
[Info. Dispositivo]	Exibir o nome e o endereço de dispositivo desse produto.
[Apagar Memória BT]	Toque em [Limpar] e, em seguida, em [OK] para limpar a memória de Bluetooth.

Alterando o dispositivo Bluetooth conectado

Após registrar e conectar os dispositivos Bluetooth a este produto, é possível alternar entre os dispositivos usando a tecla de alterar dispositivos na função de telefone e algumas fontes de áudio.

- Você pode registrar até cinco dispositivos Bluetooth neste produto (página 11).

- Pode reconectar um dos dispositivos registrados neste produto. Nos casos em que o dispositivo registrado é equipado com uma função de telefone, é possível conectar um total de dois dispositivos simultaneamente quando a função de telefone estiver sendo usada. Se dois dos cinco dispositivos registrados já estiverem conectados, você pode conectar o terceiro dispositivo restante para usar a função de áudio apenas usando a tecla de alterar dispositivos na tela de fonte de áudio.
- O ícone para o telefone celular que está sendo usado é exibido na tela do menu Telefone. Se você conectar dois telefones celulares a esse produto simultaneamente, pode alterar entre eles usando a tecla de alterar dispositivos. O conteúdo do menu do telefone é memorizado para cada telefone celular conectado (página 12).
- A tecla de alterar dispositivos aparecerá para algumas fontes de áudio. A fonte de áudio pode trocar automaticamente para outra fonte dependendo do dispositivo selecionado.



Telefonia mãos livres

Para usar essa função você precisa conectar seu telefone celular a este produto via Bluetooth com antecedência (página 11).







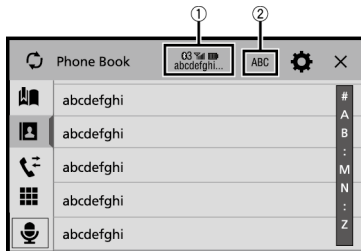

⚠ CUIDADO

Para sua segurança, evite falar ao telefone o máximo possível enquanto dirige.

Fazendo uma chamada telefônica

- 1 Pressione .
- 2 Toque em .
A tela de menu do telefone aparece.
- 3 Toque em um dos ícones de chamada na tela de menu do telefone.



①	<p>Os itens seguintes são exibidos.</p> <ul style="list-style-type: none"> • Nome do telefone celular atual • Número da lista do telefone celular atual • Status de recepção do telefone celular atual • Status da bateria do telefone celular atual <p>DICA Se você conectar dois telefones celulares a esse produto simultaneamente, pode alterar entre eles usando a tecla de alterar dispositivos.</p>
②	<p>Muda o idioma de pesquisa para inglês ou o idioma de sistema.</p> <p>NOTA Pode não ser apresentado dependendo da configuração do idioma do sistema.</p>
	<p>Sincroniza o contato na agenda telefônica deste produto com os contatos no seu telefone manualmente.</p>
	<p>Usando lista de contatos predefinida (página 12)</p>
	<p>Usando a agenda telefônica Selecione um contato a partir da agenda telefônica. Toque no número desejado na lista e, depois, selecione o número do telefone.</p> <p>DICAS</p> <ul style="list-style-type: none"> • Os contatos em seu telefone serão transferidos automaticamente para este produto. • Atualize a lista de contatos manualmente. <p>NOTAS</p> <ul style="list-style-type: none"> • [Visibilidade] da tela [Bluetooth] deve estar ativado (página 11). • Se dois telefones celulares forem conectados automaticamente a este produto com a função de conexão automática de dispositivos Bluetooth, a agenda telefônica do segundo telefone será exibida.
	<p>Usando o histórico de chamadas Efetue uma chamada telefônica a partir da chamada recebida , chamada realizada  ou chamada perdida .</p>
	<p>Digitação do número de telefone direto Toque nas teclas numéricas para digitar o número do telefone e, em seguida, toque em  para efetuar uma chamada.</p>

► Para finalizar a chamada

- 1 Toque em .

Usando listas de contatos predefinidas

► Registrando um número de telefone

Você pode armazenar facilmente até seis números de telefone por dispositivo, como predefinições.

1 Pressione .

2 Toque em .

3 Toque em  ou .

Na tela [Agenda Telefônica], toque no nome desejado para exibir o número de telefone do contato.

4 Toque em .

► Efetuando ligação a partir da lista de contatos predefinida

1 Toque em .

2 Toque na entrada desejada na lista para fazer uma chamada.

A tela de chamada aparece e começa a ligar.

► Excluindo um número de telefone

1 Pressione .

2 Toque em .

3 Toque em .

4 Toque em .



5 Toque em [Sim].

Atendendo uma chamada telefônica

1 Toque em  para atender a chamada.

Toque em  para terminar a chamada.

DICAS

- Toque em  durante uma chamada em espera para alternar para a pessoa que fala.
- Toque em  durante uma chamada em espera para rejeitar a chamada.

NOTA

Quando dois telefones estiverem conectados simultaneamente, se uma chamada for recebida no segundo telefone enquanto você estiver falando no primeiro telefone, a tela de confirmação de chamada para o segundo telefone será exibida.

Função de reconhecimento de voz (para iPhone)

Ao conectar o seu iPhone a este produto, você poderá usar a função de reconhecimento de voz (Modo Siri Eyes Free) neste produto.

NOTAS

- Quando é usado um iPhone, o Modo Siri Eyes Free está disponível com esse produto.
- Neste capítulo, iPhone e iPod touch serão referidos como "iPhone".



1 Pressione .

2 Toque em .

3 Toque em .

A função de reconhecimento de voz é ativada e a tela de controle de voz é exibida.

DICAS

- Também é possível ativar a função de reconhecimento de voz pressionando o botão .
- Se dois telefones celulares forem conectados automaticamente neste produto com a função de conexão automática do dispositivo Bluetooth, a função de reconhecimento de voz (Modo Siri Eyes Free) será configurada no segundo telefone.
- Se desejar usar a função de reconhecimento de voz (Modo Siri Eyes Free) em outro iPhone conectado, toque em  com número para o outro iPhone. O iPhone para o qual você trocou será definido como o dispositivo atual.

Minimizando a tela de confirmação de chamada

1 Toque em .

DICA



Para exibir a tela de confirmação de discagem novamente, toque em  na tela do menu inicial (página 9).

NOTAS

- A tela de confirmação de chamada não pode ser minimizada na tela de Operação de AV.
- As fontes de AV não podem ser selecionadas mesmo que a tela de confirmação de chamada seja minimizada enquanto se fala ao telefone ou se recebe uma chamada.

Configurações do telefone



1 Pressione .

2 Toque em  e, em seguida, em .

Item de menu	Descrição
[Auto resposta] [On] [Off]	Selecione [On] para atender automaticamente uma chamada recebida.
[Ring Tone] [On] [Off]	Selecione [On] se o tom de toque não for emitido pelos alto-falantes do carro.
[Inverter nome]	Selecione [Sim] para alterar a ordem do primeiro e último nomes na agenda telefônica.

Configurando o modo privado

Durante a conversa, você pode alterar para modo privado (falar diretamente em seu telefone celular).

1 Toque em  ou  para ativar e desativar o modo privado.

NOTAS

- Se dois telefones celulares estiverem conectados neste produto e se o primeiro telefone estiver configurado para o modo privado, pode receber chamadas no segundo telefone enquanto mantém a chamada em progresso no primeiro telefone.
- Quando dois telefones celulares estiverem conectados neste produto e o modo privado do primeiro telefone estiver desligado, se uma chamada recebida no segundo telefone for atendida enquanto uma chamada estiver em progresso no primeiro telefone, ou enquanto um número é digitado ou uma chamada é recebida no primeiro telefone, a chamada, a digitação ou a recepção no primeiro telefone é terminada.

Ajustando o volume de escuta da outra parte

Este produto pode ser ajustado para o volume de escuta da outra parte.

1 Toque em  para alternar entre os três níveis de volume.

Notas para ligação em mãos livres

► Observações gerais

- A conexão com todos os telefones celulares que possuem a tecnologia sem fio Bluetooth não é garantida.
- A distância de linha de visão entre esse produto e seu telefone celular deve ser de 10 metros, ou menos, ao enviar e receber voz e dados por meio da tecnologia Bluetooth.
- Com alguns telefones celulares, o som de toque pode não ter saída nos alto-falantes.
- Se o modo privado estiver selecionado no telefone celular, a telefonia mãos livres pode estar desativada.

► Registro e conexão

- As operações do telefone celular variam dependendo do tipo de telefone celular. Consulte o manual de instruções fornecido com o telefone celular para obter instruções detalhadas.
- Quando a transferência da agenda de telefone não funcionar, desconecte seu telefone, e execute o pareamento novamente de seu telefone para este produto.

► Fazendo e recebendo chamadas

- Você pode ouvir um ruído nas seguintes situações:
 - Quando responder ao telefone usando o botão no telefone.
 - Quando a pessoa do outro lado da linha desliga o telefone.

- Se a pessoa do outro lado da linha não puder ouvir a conversa devido a um eco, diminua o nível do volume para a telefonia de mãos livres.
- Com alguns telefones celulares, mesmo após você pressionar o botão de aceitar no telefone celular quando uma chamada for recebida, a telefonia de mãos livres pode não funcionar.
- O nome registrado aparece se o número de telefone da chamada recebida já estiver registrado na agenda do telefone. Quando o mesmo número de telefone está registrado com nomes diferentes, somente o número de telefone é exibido.

► Históricos de chamadas recebidas e de números chamados

- Não é possível fazer uma chamada para uma entrada de um usuário desconhecido (nenhum número de telefone) no histórico de chamadas recebidas.
- Se as chamadas forem feitas por meio de seu telefone celular, nenhuma informação de histórico será registrada nesse produto.

► Transferências da agenda telefônica

- Se houver mais de 1 000 entradas na agenda telefônica em seu telefone celular, nem todas as entradas podem ser baixadas completamente.
- Dependendo do telefone celular, esse produto pode não exibir a agenda telefônica corretamente.
- Se a agenda telefônica no telefone celular tiver dados de imagem, a agenda telefônica pode não ser transferida corretamente.
- Dependendo do telefone celular, a transferência da agenda telefônica pode não estar disponível.





Áudio Bluetooth

Antes de usar o reproduzidor de áudio Bluetooth, registre e conecte o dispositivo a esse produto (página 11).

NOTAS

- Dependendo do reproduzidor de áudio Bluetooth conectado a esse produto, as operações disponíveis com esse produto podem ficar limitadas a estes dois seguintes níveis:
 - A2DP (Perfil de distribuição de áudio avançado): É possível apenas reproduzir músicas no seu reproduzidor de áudio.
 - A2DP e AVRCP (Perfil de controle remoto de áudio/vídeo): É possível reproduzir, pausar, selecionar músicas etc.
- Dependendo do dispositivo Bluetooth conectado em este produto, as operações disponíveis com este produto podem ficar limitadas ou serem diferentes das descrições neste manual.
- Enquanto escuta músicas em seu dispositivo Bluetooth, abstenha-se de operar a função de telefone tanto quanto possível. Se você tentar usar o telefone celular, o sinal pode causar ruído na reprodução da música.
- Quando você está falando ao dispositivo Bluetooth conectado a esse produto via Bluetooth, a reprodução pode ser pausada.











1 Pressione .



- 2 Toque em  e, em seguida, em . A tela de configurações do sistema aparece.
- 3 Toque em [Configurações Fonte AV].
- 4 Confirme que [Áudio Bluetooth] está ligado.
- 5 Pressione .
- 6 Toque em . A tela de fonte de AV aparece.
- 7 Toque em [Bluetooth Audio]. A tela do reproduutor de áudio Bluetooth aparece.

Operação básica

Tela de reprodução de áudio Bluetooth



①	Indicador de número da faixa
	Alterna entre a reprodução e a pausa.
	Pula arquivos para frente ou para trás. <ul style="list-style-type: none"> • Ao pressionar  e, em seguida, tocar em  ou , você também pode pular arquivos para frente ou para trás. • Ao pressionar  e, em seguida, tocar sem soltar em  ou em , você também pode executar avanço ou retrocesso rápido.
	Define um intervalo de reprodução com repetição.
	Reproduz arquivos em ordem aleatória.

	Seleciona um arquivo ou pasta da lista para reprodução. NOTA Essa função está disponível apenas quando a versão do AVRCP do dispositivo Bluetooth é 1.4 ou superior.
	Alterna entre os dispositivos Bluetooth quando os dispositivos estão conectados a este produto via Bluetooth (página 11).

Fonte de AV

Fonte de AV suportada

Você pode usar as seguintes fontes para esse produto.

- Rádio
- CD
- Disco (arquivos compactados de áudio ou vídeo nos discos)
- DVD-Video
- USB

As fontes a seguir podem ser reproduzidas ou usadas conectando-se um dispositivo auxiliar.

- iPod
- Spotify®
- Áudio Bluetooth®
- TV
- Entrada de AV (AV)
- AUX

Exibindo a tela de operação AV

- 1 Pressione  e, em seguida, toque na tecla de operação AV.
A tela de operação AV aparece.



①



Exibe a lista de fontes.





Seleciona ou personaliza a curva do equalizador (página 41).

Selecione uma fonte

Fonte na tela de seleção de fonte de AV

- 1 Pressione  e, em seguida, toque em .
- 2 Toque no ícone da fonte.
Quando seleciona [Source OFF], a fonte de AV é desligada.

Fonte na lista de fontes



- 1 Pressione  e, em seguida, toque na tecla de operação AV.
- 2 Toque em .
- 3 Toque na tecla da fonte.
Quando seleciona [Source OFF], a fonte de AV é desligada.

Alterando a ordem de exibição da fonte



NOTA

Esta função está disponível somente se você parar o veículo em um lugar seguro e usar o freio de estacionamento.

Alterando a ordem de exibição dos ícones de fonte

- 1 Pressione  e, em seguida, toque em .
- 2 Toque sem soltar o ícone de fonte e arraste o ícone para a posição desejada.





Alterando a ordem de exibição das teclas de fonte

- 1 Pressione  e, em seguida, toque na tecla de operação AV.
- 2 Toque em .
- 3 Toque em .
- 4 Arraste a tecla de fonte para a posição desejada.

Ajustar o intervalo da área de ícones de fontes favoritas



NOTA

Esta função está disponível somente se você parar o veículo em um lugar seguro e usar o freio de estacionamento.

- 1 Pressione .
- 2 Toque sem soltar em .
 é exibido acima e à esquerda dos ícones das fontes favoritas.
- 3 Arraste  para a posição desejada.
Após terminar o ajuste, pressione .

Rádio







Iniciando o procedimento





- 1 Pressione  e, em seguida, toque em .
- 2 Toque em [Radio].
A tela Rádio aparece.

Operação básica







Tela Rádio



	 Recupera o canal predefinido armazenado em uma tecla da memória.
	 Armazena a frequência de transmissão atual em uma tecla.
	Exibe a lista dos canais predefinidos. Selecione um item na lista ([1] a [6]) para acessar o canal predefinido.
	Seleciona a banda FM1, FM2, FM3 ou AM.
	Efetue a função BSM (Best Stations Memory) (página 18).

 	 Ajuste manual
	Sintonia por busca ou sintonia por busca sem parar Liberar a tecla durante alguns segundos permite acessar a estação mais próxima da frequência atual. Mantenha pressionada a tecla durante vários segundos para efetuar a sintonia por busca sem parar.
	Busca uma emissão por informações PTY (página 18).

DICAS





- Pressionando  e, depois, tocando em  ou em , também pode alternar os canais predefinidos.
- Pressionando  e, depois, tocando e mantendo pressionado  ou  e soltando, também pode efetuar a sintonia por busca.

Procurando por informações de PTY

Você pode sintonizar uma estação usando informações de PTY (Identificação de Tipo de Programa).

NOTA

A função estará disponível apenas quando o sintonizador FM for selecionado.

- 1 Toque em .
- 2 Toque em  ou  para selecionar o item.
Os seguintes itens estão disponíveis:
[News&Info], [Popular], [Classics], [Others].
- 3 Toque em  para iniciar a pesquisa.

DICA

Se você tocar em [Cancelar], o processo de pesquisa é cancelado.

Armazenando frequências de transmissão mais fortes (BSM)

A função BSM (memória de melhores estações) armazena automaticamente as seis frequências de transmissão mais fortes nas teclas de sintonização predefinidas [1] a [6].

NOTAS

- As frequências de transmissão armazenadas com BSM podem substituir aquelas já salvas.
- As frequências de transmissão armazenadas anteriormente podem continuar armazenadas se não atingirem o limite para o número de frequências armazenadas.



- 1 Toque em  para começar a pesquisa.

Enquanto a mensagem é exibida, as seis frequências mais fortes serão armazenadas sob as teclas de canais predefinidos na ordem da intensidade do sinal.

Para cancelar o processo de armazenamento

- 1 Toque em [Cancelar].

Configurações de rádio

- 1 Pressione .
- 2 Toque em  e, em seguida, em .
A tela de configurações do sistema aparece.
- 3 Toque em [Configurações Fonte AV].
- 4 Toque em [Configurações de rádio].

Os itens de menu variam de acordo com a fonte.

Item de menu	Descrição
[Local] [Off] FM: [Nível1] [Nível2] [Nível3] [Nível4] AM: [Nível1] [Nível2]	A sintonia por busca local permite que você sintonize apenas nas estações de rádio com sinais suficientemente fortes. NOTAS <ul style="list-style-type: none"> • A configuração FM [Nível4] (AM [Nível2]) permite a recepção apenas de estações com os sinais mais fortes. • Essa configuração está disponível somente quando [Radio] é selecionado como a fonte.
[Passo FM]*1 [100kHz] [50kHz] [Passo AM]*1 [9kHz] [10kHz]	Você pode mudar o passo de sintonia por busca para a banda FM e o passo de sintonia manual/por busca para a banda AM. NOTA Para a banda FM, o passo de sintonia manual é fixado em 50 kHz.
[Regional]*2 [On] [Off]	Muda se o código de área for verificado durante a pesquisa de Auto PI.

Item de menu	Descrição
[FREQ Alternativa]*2 [On] [Off]	Permite que a unidade resintonize em uma frequência diferente fornecendo a mesma estação. NOTA Este menu está disponível somente quando [Configuração Local] é [Austrália] (página 37).
[Auto PI]*1 [On] [Off]	Pesquisa a mesma estação de transmissão de código de PI (Identificação do Programa) de todas as bandas de frequência automaticamente quando a estação que está transmitindo contém dados RDS. NOTA Mesmo se você configurar para [Off], a pesquisa de PI é automaticamente executada quando o sintonizador não pode obter uma boa recepção.
[Interrupção Alarme]*2 [On] [Off]	As emissões de alarme podem ser recebidas a partir da última frequência selecionada, interrompendo as outras fontes.
[Interrupção TA]*2 [On] [Off]	Recebe os boletins de trânsito da última frequência selecionada, interrompendo as outras fontes.
[Interrupção por notícia]*2 [On] [Off]	Interrompe a fonte selecionada atualmente com programas de notícias.

*1 Essa configuração está disponível apenas quando a fonte está desligada.

*2 Essa função está disponível apenas quando você recebe a banda FM.

Sintonizador de TV

Você pode assistir à TV conectando o sintonizador de TV, como o GEX-1550DTV (vendido separadamente), a esse produto. Para obter detalhes sobre a conexão, consulte o manual de operação do sintonizador de TV.

NOTA

A descrição a seguir é diferente do manual de operação do sintonizador de TV.

Iniciando o procedimento

- 1 Pressione **[M]** e, em seguida, toque em **[AV]**.
- 2 Toque em **[TV]**.
A tela TV é exibida.

Operação básica

Tela de TV (Exemplo)



①

Alterna o modo de tela (página 46).
[Full]—[Normal]

DICA

Pressionando **[M]** e, depois, tocando em **[<<<]** ou em **[>>>]**, também pode alternar os canais predefinidos.

Disco

Inserindo e ejetando um disco

Você pode reproduzir um CD de música normal, Video-CD ou DVD-Video, usando a unidade integrada desse produto.

⚠ CUIDADO

Não insira nada diferente de um disco no slot de carregamento de disco.

Inserindo um disco

1 Insira um disco no slot de carregamento de disco.

A fonte muda e, em seguida, a reprodução começa.

NOTA







Se o disco já estiver inserido, selecione [Disc] na lista de fontes ou na tela de Seleção de fonte AV.

Ejetando um disco

1 Pressione .

Operação básica







DICAS

- Ao pressionar  e, em seguida, tocar em  ou , você também pode pular arquivos/capítulos para frente ou para trás.
- Ao pressionar  e, em seguida, tocar sem soltar em  ou em , você também pode executar avanço ou retrocesso rápido.
- Se um Video-CD com PBC (controle de reprodução) ligado está sendo reproduzido,  aparece.
- Você pode definir o tamanho da tela para a imagem de vídeo (página 46).

Fonte de áudio

Tela da fonte de áudio



	Indicador de número da faixa
	Alterna entre a reprodução e a pausa.
	Pula arquivos para frente ou para trás.
	Configura uma reprodução repetida para o disco/trilha atual.
	Reproduz, ou não, trilhas em ordem randômica.
	Selecione uma faixa da lista. Toque em uma faixa na lista para reproduzir.

Fonte de vídeo

⚠ CUIDADO

Por motivo de segurança, as imagens de vídeo não podem ser visualizadas enquanto seu veículo está em movimento. Para exibir imagens de vídeo, você deve parar em um local seguro e aplicar o freio de estacionamento.

Tela 1 da fonte de vídeo



①	<p>Ocultas as teclas do painel de toque. Para exibir novamente as teclas, toque em qualquer local na tela.</p>
	<p>Executa retrocesso rápido ou avanço rápido. Toque novamente para alterar a velocidade de reprodução.</p>
	<p>Pára a reprodução.</p>
	<p>Executa a reprodução quadro a quadro.</p>
	<p>Executa a reprodução em câmera lenta. Cada vez que você toca em , isso muda a velocidade em quatro etapas na seguinte ordem: 1/16 -> 1/8 -> 1/4 -> 1/2</p>
	<p>Exibe o menu de DVD.</p> <p>NOTA Essa função pode não funcionar corretamente com algum conteúdo de disco de DVD. Nesse caso, use as teclas do painel de toque para operar o menu de DVD.</p>
	<p>Configura uma reprodução repetida para todos os arquivos/capítulo atual/título atual.</p>
	<p>Altera o idioma do áudio/legenda.</p>
	<p>Exibe a barra de função oculta.</p> <p>DICA Você também pode exibir a barra de função oculta agitando a barra da direita para a esquerda.</p>



Procura a parte que você deseja reproduzir.

Toque em [Title], [Chapter], [10Key] ou [Track] e, em seguida, digite o número desejado de [0] até [9].

Para iniciar a reprodução a partir do número que gravou, toque em

DICAS

- Para cancelar um número digitado, toque em [C].
- Para DVD-Vídeos, pode selecionar [Title], [Chapter] ou [10Key].
- Para Video-CDs, pode selecionar [Track] ou [10key].*



Pula arquivos/capítulos para frente ou para trás.

* Somente PBC (PlayBack Control)

Tela 2 da fonte de vídeo



Exibe a barra de função oculta.

DICA

Você também pode exibir a barra de função oculta agitando a barra da esquerda para a direita.











Seleciona a saída de áudio a partir de [L+R], [Left], [Right], [Mix].

Esta função está disponível para Video-CDs e DVDs gravados com áudio LPCM.



Altera o ângulo de visualização (vários ângulos).

Esta função está disponível para DVDs que possuem gravações de multiângulo.

	<p>Exibe o teclado do menu de DVD. Se os itens no menu de DVD aparecerem, as teclas do painel de toque podem sobrepor-se. Se isso ocorrer, selecione um item usando essas teclas do painel de toque. Toque em , ,  ou  para selecionar o item de menu e, em seguida, toque em .</p> <p>NOTA A maneira de exibir o menu difere, dependendo do disco.</p> <p>DICA Se tocar em , pode operar o menu DVD diretamente.</p>
	<p>Retorna a reprodução (Favoritos). Esta função está disponível para DVD-Video. Pode memorizar um ponto como um Favorito para um disco (até cinco discos). Para limpar o favorito no disco, toque sem soltar essa tecla.</p>
	<p>Retorna e começa a reprodução a partir do ponto especificado. Esta função está disponível para DVD-Video e Video-CD que possuem PBC (controle de reprodução).</p>

Arquivos compactados

Inserindo e ejetando mídia

Você pode reproduzir arquivos de áudio compactados, vídeos compactados ou arquivos de imagem estática armazenados em um disco ou em um dispositivo de armazenamento externo.

CUIDADO

Não insira nada diferente de um disco no slot de carregamento de disco.

Inserindo um disco

1 Insira um disco no slot de carregamento de disco.

A fonte muda e, em seguida, a reprodução começa.

NOTA

Se o disco já estiver inserido, selecione [Disc] na lista de fontes ou na tela de Seleção de fonte AV.

Ejetando um disco

1 Pressione .

Conectando em um dispositivo de armazenamento USB

1 Puxe o plugue da porta USB do cabo USB.

2 Conecte um dispositivo de armazenamento USB no cabo USB.

NOTAS

- Este produto pode não obter o desempenho ótimo com alguns dispositivos de memória USB.
- A conexão através de hub USB não é possível.
- Um cabo USB é necessário para a conexão.

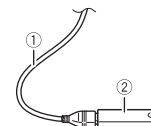

①	Cabo USB
②	Dispositivo de armazenamento USB

Desconectando um dispositivo de armazenamento USB

- 1 Retire o dispositivo de armazenamento USB do cabo USB.

NOTAS

- Verifique se nenhum dado está sendo acessado antes de puxar o dispositivo de armazenamento USB.
- Desligue o interruptor da ignição (ACC OFF) antes de desligar o dispositivo de armazenamento USB.

Iniciando o procedimento



Para disco

- 1 Insira o disco (página 22).

DICA







Se o disco já estiver inserido, selecione [Disc] na lista de fontes ou na tela de Seleção de fonte AV.

Para USB

- 1 Pressione  e, em seguida, toque em .
- 2 Conecte o dispositivo de armazenamento USB no cabo USB (página 22).
- 3 Toque em [USB].
A reprodução é executada na ordem de números das pastas. As pastas são puladas se não tiverem arquivos reproduzíveis.

Operação básica

DICAS

- Ao pressionar  e, em seguida, tocar em  ou , você também pode pular arquivos/capítulos para frente ou para trás.
- Ao pressionar  e, em seguida tocar sem soltar  ou  no arquivo de áudio ou vídeo, você também pode executar avanço ou retrocesso rápido.
- Você pode definir o tamanho da tela para os arquivos de vídeo e imagem (página 46).

Fonte de áudio

Tela 1 da fonte de áudio (Exemplo: USB)



①

Apresenta a tela de pesquisa.

Toque na música para reproduzir e, em seguida, toque nas informações da música, depois de mudar para o modo de Navegador de músicas (página 24).

DICA

Se tocar na capa do álbum, a lista de músicas no álbum é exibida.

NOTA

Essa função somente está disponível para o dispositivo de armazenamento USB.



Alterna entre a reprodução e a pausa.



Pula arquivos para frente ou para trás.



Configura um intervalo de reprodução repetida para todos os arquivos/pasta atual/arquivo atual.





Reproduz, ou não, arquivos em ordem randômica.



Exibe a barra de função oculta.





DICA

Você também pode exibir a barra de função oculta agitando a barra da direita para a esquerda.

	<p>Altera os tipos de arquivo de mídia seguintes. [Música]: Arquivos de áudio compactados [Vídeo]: Arquivos de vídeo compactados [CD-DA]: Dados de áudio (CD-DA) [Photo]: Arquivos de imagem</p>
	<p>Seleciona um arquivo da lista. Toque em um arquivo na lista para reproduzir.</p> <p>DICA Tocar em uma pasta na lista mostra o conteúdo. Pode reproduzir um arquivo na lista tocando nele.</p> <p>NOTA Ao reproduzir arquivos de áudio compactados armazenados em um dispositivo de armazenamento USB, você pode procurar um arquivo usando o Navegador de Músicas (página 24).</p>

Tela 2 da fonte de áudio (Exemplo: USB)





	<p>Exibe a barra de função oculta.</p> <p>DICA Você também pode exibir a barra de função oculta agitando a barra da esquerda para a direita.</p>
	<p>Seleciona a pasta anterior ou a pasta seguinte.</p>
	<p>Constrói o banco de dados para usar o modo de Navegador de músicas (página 24).</p>
	<p>Altera a exibição das informações da música atual.</p>

► Selecionando um arquivo usando o modo de Navegador de músicas

Pode selecionar arquivos para reproduzir, usando a lista de categorias se os arquivos contiverem informações de marcação.

NOTAS

- Essa função somente está disponível para o dispositivo de armazenamento USB.
- O modo de Navegador de músicas não pode ser mantido depois de a energia ser desligada.

- 1 Toque em  para criar um banco de dados.**
 O modo de Navegador de músicas estará disponível após o banco de dados ter sido criado.
- 2 Toque em .**
- 3 Toque na categoria desejada para exibir a lista de arquivos.**
- 4 Toque no item.**
 Refine o item até o nome do arquivo ou o título da canção deseje ser exibido na lista.
- 5 Toque no nome do arquivo ou no título da canção desejada para reproduzir.**
 Se a seleção efetuada com o Navegador de músicas tiver sido cancelada, pode alternar novamente para o modo de Navegador de músicas tocando na guia [Tag] na tela da lista de arquivos/pastas e tocando na trilha desejada.

DICA

Após o banco de dados ser criado no armazenamento USB, não há necessidade de criar o banco de dados novamente desde que os mesmos conteúdos sejam salvos. Para entrar no modo Music Browse diretamente, toque em  e, em seguida, toque em [Tag] antes de selecionar a música.

Fonte de vídeo

⚠ CUIDADO

Por motivo de segurança, as imagens de vídeo não podem ser visualizadas enquanto seu veículo está em movimento. Para exibir imagens de vídeo, você deve parar em um local seguro e aplicar o freio de estacionamento.













Tela da fonte de vídeo (Exemplo: USB)



①

Ocultas as teclas do painel de toque.

Para exibir novamente as teclas, toque em qualquer local na tela.

	Alterna entre a reprodução e a pausa.
	Executa retrocesso rápido ou avanço rápido. Toque novamente para alterar a velocidade de reprodução.
	Pára a reprodução.
	 Executa a reprodução quadro a quadro.
	 Executa a reprodução em câmara lenta.
	Configura um intervalo de reprodução repetida para todos os arquivos/pasta atual/arquivo atual.
	Alterna o idioma do áudio/legenda. NOTA Alternar a função de legenda está disponível apenas no disco.
	Alterna os tipos de arquivo de mídia seguintes. [Music]: Arquivos de áudio compactados [Video]: Arquivos de vídeo compactados [CD-DA]: Dados de áudio (CD-DA) [Photo]: Arquivos de imagem
	Seleciona um arquivo da lista. Toque em um arquivo na lista para reproduzir. DICA Tocar em uma pasta na lista mostra o conteúdo. Pode reproduzir um arquivo na lista tocando nele.
	Pula arquivos para frente ou para trás.









Fonte de imagem estática

DICAS

- Os arquivos de imagem não são exibidos na exibição traseira.
- Ao pressionar [⏏] e, em seguida, tocar sem soltar em [⏮] ou [⏭] no arquivo de imagem estática, você pode pesquisar 10 arquivos de imagem de uma vez. Se o arquivo que está sendo reproduzido for o primeiro ou último na pasta, a pesquisa não é executada.

Tela de imagem estática



	Ocultas as teclas do painel de toque. Para exibir novamente as teclas, toque em qualquer local na tela.
	Alterna entre a reprodução e a pausa.
	Pula arquivos para frente ou para trás.
	Seleciona a pasta anterior ou a pasta seguinte.
	Salva as imagens atuais como o papel de parede. Toque nos itens seguintes e, depois, toque em [Sim] para sobrepor a imagem. [Como AVScreen]: Salva a imagem como papel de parede para a tela AV. [Como HomeScreen]: Salva a imagem como papel de parede para a tela de menu inicial. [Como ambos]: Salva a imagem como papel de parede para a tela AV e a tela de menu inicial. NOTA Se você salvar a nova imagem, o papel de parede atual será substituído, exceto a imagem predefinida.
	Gira a figura exibida 90° no sentido horário.
	Configura um intervalo de reprodução repetida para todos os arquivos/pasta atual.
	Reproduz todos os arquivos no intervalo de reprodução de repetição atual ou não os reproduz na ordem randômica.

	<p>Altera os tipos de arquivo de mídia seguintes. [Music]: Arquivos de áudio compactados [Video]: Arquivos de vídeo compactados [CD-DA]: Dados de áudio (CD-DA) [Photo]: Arquivos de imagem</p>
	<p>Seleciona um arquivo da lista. Toque em um arquivo na lista para reproduzir.</p> <p>DICA Toçar em uma pasta na lista mostra o conteúdo. Pode reproduzir um arquivo na lista tocando nele.</p>

iPod

Conectando seu iPod

Quando conectar um iPod neste produto, as definições são configuradas automaticamente de acordo com o dispositivo a ser conectado. Para obter detalhes da compatibilidade, consulte Modelos de iPod/iPhone compatíveis (página 61).

NOTAS

- Dependendo da geração ou versão do iPod, algumas funções podem não estar disponíveis.
- Não exclua o Apple Music® app de seu iPod, porque algumas funções podem ficar indisponíveis.

1 Conecte seu iPod.

- iPhone ou iPod via USB ou Bluetooth

2 Pressione e, em seguida, toque em .

3 Toque em [iPod].

NOTAS

- Para obter informações sobre a conexão USB, consulte iPod/iPhone com conector Lightning (página 50) ou iPhone com conector de 30 pinos (página 50).
- Para obter detalhes sobre a conexão Bluetooth, consulte página 11.







Operação básica

DICAS

- Ao pressionar e, em seguida, tocar em ou , você também pode pular arquivos para frente ou para trás.
- Ao pressionar e, em seguida, tocar sem soltar em ou em , você também pode executar avanço ou retrocesso rápido.

Tela 1 da fonte de áudio



<p>①</p>	<p>Apresenta a tela de pesquisa. Seleccione uma música da lista relacionada à música sendo reproduzida no momento.</p> <p>DICA Se tocar na capa do álbum, a lista de músicas no álbum é exibida.</p> <p>NOTA Esta função não está disponível durante a reprodução de Apple Music Radio.</p>
	<p>Alterna entre a reprodução e a pausa.</p>
	<p>Pula arquivos para frente ou para trás.</p>
	<p>Configura um intervalo de reprodução repetida na lista seleccionada/canção atual.</p>
	<p>Reproduz canções na lista/álbum seleccionado de forma randômica.</p>
	<p>Exibe a barra de função oculta.</p> <p>NOTA Disponível somente quando o livro de áudio é reproduzido.</p>
	<p>Alterna entre os dispositivos conectados.</p>





Seleciona uma música a partir da lista.
 Toque na categoria e, depois, no título da lista para reprodução da lista selecionada.

- DICAS**
- Se você usar o inglês como o idioma do sistema, a função de pesquisa de alfabeto está disponível. Toque na barra de pesquisa inicial para usar esta função.
 - Ao tocar na estação do Apple Music Radio na tela de lista, a tela do Apple Music Radio é exibida (página 27).

- NOTAS**
- Dependendo da geração ou versão do iPod, algumas funções podem não estar disponíveis.
 - Somente estão disponíveis 16 000 canções no iPod na lista, se o iPod tiver mais de 16 000 canções. As canções disponíveis dependem do iPod.

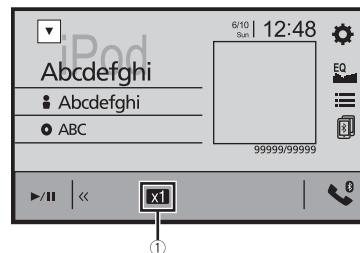
Tela 2 da fonte de áudio



<p>①</p>	<p>Muda a velocidade do Livro de áudio. Normal—Rápido—Lento</p>
	<p>Exibe a barra de função oculta.</p>



Fonte de Apple Music® Radio

Importante
 O Apple Music Radio talvez não esteja disponível em seu país ou região. Para obter mais detalhes sobre o Apple Music Radio, visite o seguinte site: <http://www.apple.com/music/>

NOTA
 Essa função somente está disponível ao usar a função iPod com um iOS 8 ou superior (até iOS 11) instalado no iPhone 7, iPhone 7 Plus, iPhone SE, iPhone 6s, iPhone 6s Plus, iPhone 6, iPhone 6 Plus, iPhone 5s, iPhone 5c, iPhone 5 ou iPod touch (5ª e 6ª geração).

Tela Apple Music Radio



	Alterna entre a reprodução e a pausa.
	Exibe o menu suspenso do Apple Music Radio. <ul style="list-style-type: none">• Toque em [Play More Like This] para reproduzir músicas semelhantes à música atual.• Toque em [Play Less Like This] para configurar para não reproduzir novamente a música atual.• Toque em [Add to iTunes Wish List] para adicionar a música atual na lista de preferência no iTunes. <p>NOTA Essa função pode não ser usada dependendo do status da sua conta do Apple Music.</p>
	Pula faixas para a frente.

WebLink™

O WebLink permite que você use aplicativos de smartphones compatíveis no carro. Você pode operar aplicativos compatíveis com o WebLink com gestos de dedos como tocar, arrastar, rolar ou agitar na tela deste produto.

NOTAS

- Os gestos de dedos suportados podem variar dependendo do aplicativo compatível com o WebLink.
- Para usar o WebLink, primeiro, você deve instalar o aplicativo WebLink Host no iPhone ou smartphone. Para detalhes sobre o aplicativo WebLink Host, visite o seguinte site: <https://www.abaltatech.com/weblink/>
- Certifique-se de ler Usando conteúdo conectado com base em aplicativo (página 61) antes de realizar essa operação.
- Os arquivos protegidos por leis de direitos autorais DRM não podem ser reproduzidos.

⚠️ ADVERTÊNCIA

Alguns tipos de uso do iPhone ou do smartphone podem não ser legais durante a condução em sua jurisdição. Por isso, tenha cuidado e respeite sempre essas restrições. Em dúvida relativamente a uma determinada função, execute-a somente quando o carro estiver estacionado. Não deve ser usado nenhum recurso a menos que seja seguro fazê-lo nas condições que você está experimentando.

Usando o WebLink

🔄 Importante

- A Pioneer não se responsabiliza por quaisquer problemas que possam advir de aplicativos incorretos ou com falhas de conteúdo.
- O conteúdo e funcionalidade dos aplicativos suportados são de responsabilidade dos provedores de App.
- No WebLink, a funcionalidade do produto é limitada ao dirigir, com funções disponíveis determinadas pelos provedores do App.
- A disponibilidade de funcionalidade de WebLink é determinada pelo provedor do App e não é determinada pela Pioneer.
- O WebLink permite acessar aplicativos diferentes dos listados que estão sujeitos a limitações durante a condução.

Iniciando o procedimento

Quando conectar um iPhone ou um smartphone neste produto, as definições são configuradas automaticamente de acordo com o dispositivo a ser conectado.

DICAS

- Toque no ícone do aplicativo desejado depois que o aplicativo WebLink for aberto.
- Se conectar seu dispositivo com este produto enquanto um aplicativo compatível com WebLink já estiver em andamento, a tela de operação do aplicativo aparecerá neste produto.
- O aplicativo desejado é ativado e a tela de operação do aplicativo aparece.

- Pressione para voltar para a tela de menu inicial.

WebLink

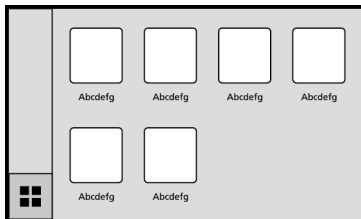

Exibe o menu principal da tela de fonte do WebLink.

DICA

Quando o visor traseiro está conectado a essa unidade, o vídeo da tela do WebLink pode ser exibido no visor traseiro, exceto quando a fonte AV com conteúdo de vídeo está ativa, mesmo enquanto dirige.

Para usuários do iPhone

Requisitos do sistema

iOS 10.0 ou superior (até iOS 11.x)

NOTA

iPhone 4s não está disponível no WebLink.

1 Desbloqueie seu iPhone e conecte-o a este produto via USB.

Consulte iPod/iPhone com conector Lightning (página 50).

2 Pressione .

3 Toque em .

4 Toque em [WebLink].

5 Toque no ícone desejado na guia.

O aplicativo WebLink é iniciado.

Para usuários do smartphone (Android™)

Requisitos do sistema

Android 5.0 ou superior (até Android 8.x)

NOTAS

- [USB MTP] é configurado para [Off] para usar o WebLink (página 36).
- A capacidade de reprodução de vídeo depende do dispositivo Android conectado.

1 Desbloqueie seu smartphone e conecte-o a este produto via USB.

Consulte Smartphone (dispositivo Android) (página 50).

2 Pressione .

3 Toque em .

4 Toque em [WebLink].

5 Toque no ícone desejado na guia.

O aplicativo WebLink é iniciado.

Usando a função de mistura de áudio

Você pode produzir áudio misturando a fonte de AV e um aplicativo para iPhone ou smartphone quando o WebLink é usado.

NOTA

Dependendo do aplicativo ou da fonte de AV, essa função pode não estar disponível.

1 Inicie o WebLink.

2 Pressione VOL (+/-).

O menu de mistura de áudio será exibido na tela.



①	Toque para emudecer. Toque novamente para cancelar o emudecimento.
②	Ajusta o volume de áudio.

Apple CarPlay™

Pode operar aplicativos do iPhone com gestos dos dedos como tocar, arrastar, rolar ou agitar na tela deste produto.

Modelos de iPhone compatíveis

Para obter detalhes sobre a compatibilidade dos modelos de iPhone, consulte o seguinte site.

<http://www.apple.com/ios/carplay>

NOTA

Os gestos de dedos compatíveis variam de acordo com o aplicativo do iPhone.

⚠️ ADVERTÊNCIA

Alguns tipos de uso do iPhone podem não ser legais durante a condução em sua jurisdição. Por isso, tenha cuidado e respeite sempre essas restrições. Em dúvida relativamente a uma determinada função, execute-a somente quando o carro estiver estacionado. Não deve ser usado nenhum recurso a menos que seja seguro fazê-lo nas condições que você está experimentando.

Usando o Apple CarPlay

🔄 Importante

O Apple CarPlay talvez não esteja disponível em seu país ou região.

Para obter mais detalhes sobre o Apple CarPlay, visite o seguinte site:

<http://www.apple.com/ios/carplay>

- O conteúdo e funcionalidade dos aplicativos suportados são de responsabilidade dos provedores de App.
- No Apple CarPlay, o uso é limitado durante a condução, com a disponibilidade das funções e do conteúdo determinado pelos fornecedores de App.
- O Apple CarPlay permite acessar aplicativos diferentes dos listados que estão sujeitos a limitações durante a condução.
- A PIONEER NÃO É RESPONSÁVEL E RENUNCIA A RESPONSABILIDADE DE APLICATIVOS E CONTEÚDOS DE TERCEIROS (NÃO PIONEER) INCLUINDO, SEM LIMITAÇÃO, TODAS AS IMPRECISÕES OU INFORMAÇÕES INCOMPLETAS.

Configurando a posição de condução



Para alcançar a usabilidade otimizada do Apple CarPlay, configure corretamente a definição de condução de acordo com o veículo. A configuração será aplicada da próxima vez que um dispositivo compatível com Apple CarPlay for conectado neste produto.

- 1 Pressione .
- 2 Toque em  e, em seguida, em .

A tela de configurações do sistema é exibida.

- 3 Toque em [Posição do Motorista].
- 4 Toque no item.
[Esq.]
Selecione para veículo com volante na esquerda.
[Dir.]
Selecione para veículo com volante na direita.

Iniciando o procedimento

- 1 Conecte um dispositivo compatível com Apple CarPlay neste produto através de USB.
- 2 Pressione .
- 3 Toque em .
- 4 Toque em [Apple CarPlay].
- 5 Toque no ícone Apple CarPlay na guia.
A tela do aplicativo é exibida.

DICA

Você pode usar a função Siri pressionando o botão  depois de Apple CarPlay estar ativado.

NOTAS

- Para obter mais detalhes sobre a conexão USB, consulte iPod/iPhone com conector Lightning (página 50).
- Se um dispositivo compatível com Apple CarPlay tiver sido conectado e outra tela for exibida, toque em [Apple CarPlay] na tela do menu inicial para exibir a tela de menu do Aplicativo.
- A conexão de Bluetooth com o dispositivo compatível com Apple CarPlay terminará automaticamente se o Apple CarPlay for ligado. Enquanto o Apple CarPlay estiver ligado, somente será possível uma conexão de áudio Bluetooth para dispositivos diferentes do dispositivo conectado através de Apple CarPlay.
- Telefonar com mãos livres através da tecnologia sem fio Bluetooth não está disponível enquanto o Apple CarPlay estiver ligado. Se o Apple CarPlay estiver ligado durante uma chamada em um telefone celular diferente de um dispositivo compatível com o Apple CarPlay, a conexão de Bluetooth terminará após a chamada terminar.

Ajustando o volume

Você pode ajustar o volume de orientação separadamente a partir do volume de som principal quando o Apple CarPlay é usado.

- 1 Enquanto o Apple CarPlay estiver ativado, pressione VOL (+/-).

O menu de volume será exibido na tela.

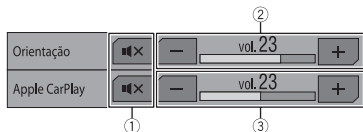

①	Toque para emudecer. Toque novamente para cancelar o emudecimento.
②	Toque em [+] / [-] para ajustar o volume de orientação.
③	Exibe o volume do som principal. Para ajustar o volume do som principal, pressione VOL (+/-) na unidade ou toque em [+] / [-].

NOTA

O menu de volume é exibido durante quatro segundos. Se o menu desaparecer, pressione novamente VOL (+/-). O menu reaparece.

Spotify®

Para aproveitar o Spotify enquanto dirige, primeiro, faça o download do aplicativo Spotify para o seu iPhone ou smartphone. Você pode baixá-lo na iTunes App Store ou Google Play. Escolha uma conta gratuita ou uma conta Premium paga, no aplicativo ou em spotify.com. Uma conta Premium oferece a você mais recursos, como ouvir offline. Se você já tiver o Spotify, atualize o aplicativo para ter a versão mais recente e, em seguida, conecte o telefone ao seu carro. Agora, você pode levar sua música para a estrada.

⚠️ ADVERTÊNCIA

Alguns tipos de uso do iPhone ou do smartphone podem não ser legais durante a condução em sua jurisdição. Por isso, tenha cuidado e respeite sempre essas restrições. Em dúvida relativamente a uma determinada função, execute-a somente quando o carro estiver estacionado. Não deve ser usado nenhum recurso a menos que seja seguro fazê-lo nas condições que você está experimentando.

🔑 Importante

- Para usar o Spotify, você deve se conectar à Internet via rede 3G, EDGE, LTE (4G) ou Wi-Fi. Se o plano de dados do seu iPhone ou smartphone não fornecer uso de dados ilimitado, taxas adicionais de sua operadora podem ser aplicadas.
- Para obter informações sobre os países e regiões em que o Spotify pode ser usado, dê uma olhada em <https://www.spotify.com/us/select-your-country/>.

Limitações:





- Dependendo da disponibilidade da Internet, você pode não conseguir receber o serviço Spotify.
- O serviço Spotify está sujeito a alteração sem aviso prévio. O serviço pode ser afetado por qualquer um dos seguintes: versão do firmware do iPhone ou smartphone, versão do firmware do aplicativo Spotify, mudanças no serviço de música Spotify.
- Algumas funções do serviço Spotify não estão disponíveis ao acessar o serviço por meio dos produtos de áudio/vídeo de carro da Pioneer.
- O Spotify é um serviço de música não filiado à Pioneer. Há mais informações disponíveis em <https://support.spotify.com/>.
- O aplicativo Spotify está disponível para a maioria dos iPhones e smartphones, visite <https://support.spotify.com/> para obter as informações sobre compatibilidade mais recentes.

Escutando o Spotify

Atualize o firmware do aplicativo Spotify para a versão mais recente antes do uso.

1 Desbloqueie o dispositivo móvel e o conecte a esse produto.

- iPhone via USB ou Bluetooth
- Smartphone via Bluetooth

- 2 Pressione .
- 3 Toque em  e, em seguida, em .
- 4 Toque em [Configurações Fonte AV].
- 5 Confirme que [Spotify] está ligado.
- 6 Pressione  e, em seguida, toque em .
- 7 Toque em [Spotify].





NOTAS



- Para obter detalhes sobre a conexão de Bluetooth, veja página 11.
- Para obter detalhes sobre a conexão USB para iPhone, consulte iPod/iPhone com conector Lightning (página 50) ou iPhone com conector de 30 pinos (página 50).

Operação básica

Tela 1 de reprodução (Trilha)





	Alterna entre a reprodução e a pausa.
	Pula trilhas para frente ou para trás. DICA Pressionando  , pode pular trilhas para a frente. NOTA O número de trilhas que são puladas varia dependendo do aplicativo.
	Muda para o modo de rádio.
	Salva ou exclui as informações da música atual em ou de Your Music.

	Exibe a barra de função oculta. DICA Você também pode exibir a barra de função oculta agitando a barra da direita para a esquerda.
	Alterna entre os dispositivos conectados.
	Seleciona uma faixa ou estação da lista. Your Music: Seleciona uma faixa ou estação da lista de informações de músicas salvas. Browse: Seleciona uma faixa da lista de categorias. Radio: Seleciona uma estação da lista de estações. Recently Played: Seleciona uma trilha das reproduzidas recentemente.









Tela 2 de reprodução (Trilha)



	Exibe a barra de função oculta. DICA Você também pode exibir a barra de função oculta agitando a barra da esquerda para a direita.
	Define um intervalo de reprodução com repetição.
	Reproduz faixas em ordem aleatória.



Tela 1 de reprodução (Modo de rádio)



	Alterna entre a reprodução e a pausa.
	Pula trilhas para frente ou para trás. DICA Pressionando  e, depois, tocando em  , pode pular músicas para a frente. NOTA O número de trilhas que são puladas varia dependendo do aplicativo.
	Inicia um modo de rádio.
	Salva ou exclui as informações da música atual em ou de Your Music.
	Exibe a barra de função oculta. DICA Você também pode exibir a barra de função oculta agitando a barra da direita para a esquerda.
	Alterna entre os dispositivos conectados.
	Seleciona uma faixa ou estação da lista. Your Music: Seleciona uma faixa ou estação da lista de informações de músicas salvas. Browse: Seleciona uma faixa da lista de categorias. Radio: Seleciona uma estação da lista de estações. Recently Played: Seleciona uma trilha das reproduzidas recentemente.

Tela 2 de reprodução (Modo de rádio)



	Exibe a barra de função oculta. DICA Você também pode exibir a barra de função oculta agitando a barra da esquerda para a direita.
	Exibe um sinal de aprovação na faixa em reprodução.
	Exibe um sinal de desaprovação na faixa em reprodução e pula para a faixa seguinte. NOTA O número de trilhas que são puladas varia dependendo do aplicativo.

AUX

Você pode exibir a saída da imagem de vídeo por meio do dispositivo conectado à entrada de vídeo.





⚠ CUIDADO

Por motivo de segurança, as imagens de vídeo não podem ser visualizadas enquanto seu veículo está em movimento. Para exibir imagens de vídeo, você deve parar em um local seguro e aplicar o freio de estacionamento.

NOTA

Um cabo AV com miniconector (vendido separadamente) é necessário para conexão. Para obter detalhes, consulte Componente de vídeo externo e o visor (página 51).

Iniciando o procedimento

- 1 Pressione .
- 2 Toque em  e, em seguida, em .
- 3 Toque em [Config. entrada/saída].
- 4 Confirme que [Entrada Auxiliar] está ligado.
- 5 Pressione  e, em seguida, toque em .
- 6 Toque em [AUX].
A tela de AUX é exibida.

Operação básica

Tela de AUX

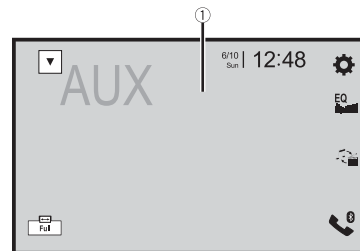

①

Ocultas as teclas do painel de toque.

Para exibir novamente as teclas, toque em qualquer local na tela.

DICA

Você pode definir o tamanho da tela para a imagem de vídeo (página 46).



Alterna entre a entrada de vídeo e a entrada de áudio.





Entrada de AV

Você pode exibir a saída da imagem de vídeo por meio do dispositivo conectado à entrada de vídeo ou câmera. Para obter detalhes, consulte Componente de vídeo externo e o visor (página 51) ou Câmera (página 50).

CUIDADO

Por motivo de segurança, as imagens de vídeo não podem ser visualizadas enquanto seu veículo está em movimento. Para exibir imagens de vídeo, você deve parar em um local seguro e aplicar o freio de estacionamento.







Iniciando o procedimento

- 1 Pressione .
- 2 Toque em  e, em seguida, em .
- 3 Toque em [Config. entrada/saída].
- 4 Toque em [Entrada AV].
- 5 Toque em [Fonte] para AV fonte ou [Câmera] para câmera.
- 6 Pressione  e, em seguida, toque em .
- 7 Toque em [AV] para fonte AV ou [Camera View] para visão da câmera conectada.
A imagem de vídeo é exibida na tela.

Configurações

Podemos ajustar várias configurações no menu principal.

Exibindo a tela de configuração

- 1 Pressione .
- 2 Toque em .
- 3 Toque em uma das categorias seguintes e, em seguida, selecione as opções.
 -  Configurações do sistema (página 35)
 -  Configurações do tema (página 40)
 -  Configurações de áudio (página 41)
 -  Configurações de vídeo (página 44)
 -  Configurações de Bluetooth (página 11)

Configurações do sistema

Os itens de menu variam de acordo com a fonte.

[Configurações Fonte AV]

Item de menu	Descrição
[Configurações de rádio]	(página 18)
[Áudio Bluetooth] [On] [Off]	Configurando a ativação da fonte de áudio de Bluetooth.
[Spotify] [On] [Off]	Configurando a ativação da fonte Spotify.

[Tom do bipe]

Item de menu	Descrição
[Tom do bipe] [On] [Off]	Selecione [Off] para desativar o sinal sonoro quando o botão é pressionado ou a tela é tocada.

[Auto Mix]

Item de menu	Descrição
[Auto Mix] [On] [Off]	Selecione se deseja realizar a mistura da saída de som do WebLink e som da fonte AV automaticamente.

[Config. entrada/saída]

Item de menu	Descrição
[USB MTP] [Off] [On]	Selecione se deseja ou não ativar uma conexão USB MTP (Protocolo de Transferência de Mídia).
[WebLink Sound]	Defina onde o som para o WebLink é emitido quando é usado com um smartphone. NOTA O som pode não ser emitido por esta unidade ao usar o WebLink com determinados modelos de smartphone. Nesse caso, selecione [Smartphone].
[AVH]	O som é emitido pelos alto-falantes desta unidade.
[Smartphone]	O som é emitido pelos alto-falantes do smartphone. NOTA Com um iPhone, o som é emitido sempre pelos alto-falantes desta unidade.
[Entrada AV] [Fonte] [Câmera] [Off]	Selecione a fonte de entrada de AV (página 35).
[Entrada Auxiliar] [On] [Off]	Configure para [On] para fonte de AUX (página 34).

[Configurações da câmera]

Uma câmera de visão traseira vendida separadamente (ex. ND-BC8) é necessária para utilizar a função da câmera de visão traseira. (Para mais detalhes, consulte seu revendedor.)

► Câmera de visão traseira

Esse produto possui uma função que automaticamente muda para a imagem em tela cheia da câmera de visão traseira instalada em seu veículo, quando a alavanca do câmbio está na posição MARCHA A RÉ (R).

► Câmera para o modo Camera View

A Camera View pode ser exibida em todos os momentos. Observe que com essa configuração, a imagem da câmera não é redimensionada para se ajustar e que uma porção do que é visto pela câmera não está visível. Para exibir a imagem da câmera, toque em [Camera View] na tela de seleção da fonte AV (página 16).

NOTAS

- Para configurar a câmera de visão traseira como a câmera do modo Camera View, defina [Entrada câmera traseira] para [On] (página 36).
- Quando estiver usando a 2ª câmera, defina [Entrada AV] para [Câmera] (página 35).
- Quando a visão da câmera de visão traseira e da segunda câmera estiverem disponíveis, a tecla para alterar a exibição aparece. Toque nessa tecla para alterar a exibição entre a imagem da câmera de visão traseira e a imagem da segunda câmera.

CUIDADO

A Pioneer recomenda o uso de uma câmera que reproduz imagens inversas em espelho. Caso contrário, a imagem da tela pode aparecer invertida.

- Imediatamente verifique se a exibição muda para a imagem de câmera de visão traseira quando a alavanca do câmbio é movida de outra posição para MARCHA A RÉ (R).
- Quando a tela muda para a imagem de câmera de visão traseira em tela cheia durante a condução normal, mude para a configuração oposta em [Polaridade Câmera].
- Se você tocar em  enquanto a imagem da câmera for exibida, a imagem exibida será desligada temporariamente.

Item de menu	Descrição
[Entrada câmera traseira] [Off] [On]	Configuração da ativação da câmera de visão traseira.
[Polaridade Câmera]	Configuração da polaridade da câmera de visão traseira.
[Bateria]	A polaridade do polo conectado é positiva.
[Terra]	A polaridade do polo conectado é negativa. NOTA Essa função está disponível quando [Entrada câmera traseira] está configurado para [On].
[Linha-guia ajuda estac.] [On] [Off]	Podemos configurar se deseja, ou não, exibir as diretrizes da assistência de estacionamento nas imagens da câmera de visão traseira quando estiver estacionando seu veículo em um lugar apertado.

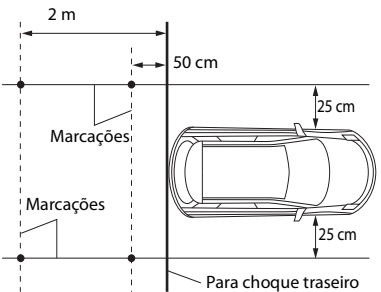
Item de menu	Descrição
[Aj. linha-guia aj. estac.]	<p>Ajustar as diretrizes arrastando ou tocando em ▲/▼/◀/▶/►/◄/◂/◃ na tela.</p> <p>Toque em [Padrão] para repor as configurações.</p> <p>⚠ CUIDADO</p> <ul style="list-style-type: none"> Quando ajustar as instruções, assegure-se de estacionar o veículo em um local seguro e aplicar o freio de estacionamento. Antes de sair do carro para colocar as marcações, certifique-se de desligar a ignição (ACC OFF). O intervalo protegido pela câmera de visão traseira é limitado. As diretrizes da largura e distância do veículo exibidas na imagem da câmera de visão traseira podem diferir da largura e distância do veículo. (As diretrizes são linhas retas.) A qualidade de imagem pode deteriorar dependendo do ambiente de uso como a noite ou em ambientes escuros. <p>NOTAS</p> <ul style="list-style-type: none"> Esta configuração está disponível somente se parar o veículo em um lugar seguro e usar o freio de estacionamento. Usar marcações com fita de embalagem, ou fita semelhante, conforme mostrado abaixo antes da configuração das diretrizes, para que as diretrizes sobreponham as marcações. 

[Modo Demonstração]

Item de menu	Descrição
[Modo Demonstração] [On] [Off]	Configurar o modo de demonstração.

[Idioma Sistema]

Item de menu	Descrição
[Idioma Sistema]	<p>Selecione o idioma do sistema.</p> <p>NOTAS</p> <ul style="list-style-type: none"> Se o idioma incorporado e a configuração do idioma selecionado não forem os mesmos, as informações de texto podem não ser exibidas adequadamente. Alguns caracteres podem não ser exibidos adequadamente.

[Configuração Local]

Item de menu	Descrição
[Configuração Local] [América do Sul] [Austrália]	Selecione a localização de uso.

[Controle do Volante]

Item de menu	Descrição
[Controle do Volante] [C/ adapt.] [S/ adapt.]	<p>Selecione [C/ adapt.] ou [S/ adapt.] de acordo com seu controle remoto com fio.</p> <p>NOTAS</p> <ul style="list-style-type: none"> Esta configuração está disponível somente se parar o veículo em um lugar seguro e usar o freio de estacionamento. Dependendo de seu carro, esta função pode não funcionar corretamente. Neste caso, contate seu revendedor ou uma Estação de Serviços PIONEER autorizada. Use um equipamento profissional com fio PIONEER para cada modelo de carro quando o modo [C/ adapt.] está ativado. Caso contrário, selecione [S/ adapt.].

[Restaurar configurações]

Item de menu	Descrição
[Todas as configurações]	Toque em [Restaurar] para restaurar as configurações nos ajustes padrão. ⚠ CUIDADO Não desligue o motor enquanto estiver restaurando as configurações. NOTAS <ul style="list-style-type: none">• Esta configuração está disponível somente se parar o veículo em um lugar seguro e usar o freio de estacionamento.• A fonte está desligada e a conexão Bluetooth está desconectada antes do processo começar.• Antes de iniciar o processo de restauração, desconecte todos os dispositivos que estiverem conectados à porta USB. Caso contrário, algumas configurações podem não ser restauradas corretamente.

[Calibr. painel de toque]

Se você achar que as teclas de toque na tela estão fora das posições reais de resposta ao seu toque, ajuste as posições de resposta da tela de toque.

NOTAS

- Não use ferramentas pontiagudas como uma caneta esferográfica ou mecânica. Elas podem danificar a tela.
- Não desligue o motor enquanto os dados das posições ajustadas estiverem sendo armazenados.
- Esta configuração está disponível somente se parar o veículo em um lugar seguro e usar o freio de estacionamento.

Item de menu	Descrição
[Calibr. painel de toque]	<ol style="list-style-type: none">1 Toque em [Sim].2 Toque os dois cantos da tela entre as setas e, em seguida, toque nos centros das duas marcações [+] ao mesmo tempo, duas vezes.3 Pressione . Os resultados do ajuste são salvos. <ol style="list-style-type: none">4 Pressione novamente. Prossiga para o ajuste de 16 pontos. <ol style="list-style-type: none">5 Toque suavemente o centro da marcação [+] exibido na tela. O alvo indica a ordem. <ul style="list-style-type: none">• Quando você pressionar , a posição de ajuste anterior retorna.• Quando você pressionar e manter pressionado , o ajuste é cancelado. <ol style="list-style-type: none">6 Pressione sem soltar . Os resultados do ajuste são salvos.

[Configurações Dimmer]

NOTA

Esta configuração está disponível somente se parar o veículo em um lugar seguro e usar o freio de estacionamento.

Item de menu	Descrição
[Acionador Dimmer]	Configurar o brilho do redutor de luz.
[Auto]	Liga ou desliga o redutor de luz automaticamente de acordo com o acionamento dos faróis do seu veículo.
[Manual]	Liga ou desliga o redutor de luz manualmente.
[Hora]	Liga ou desliga o redutor de luz na hora ajustada por você.
[Dia/Noite]	Configurar a duração do redutor de luz no dia ou noite. Você pode usar esta função quando [Acionador Dimmer] está configurado para [Manual].
[Dia]	Desliga a função do redutor de luz.
[Noite]	Liga a função do redutor de luz.

Item de menu	Descrição
[Duração Dimmer]	<p>Ajuste o tempo em que o redutor de luz está ligado ou desligado, arrastando os cursores ou tocando em ◀ ou ▶.</p> <p>Você pode usar esta função quando [Acionador Dimmer] está configurado para [Hora].</p> <p>DICAS</p> <ul style="list-style-type: none"> Cada toque de ◀ ou ▶ move o cursor para trás ou para frente na largura de 15 minutos. Quando os cursores são colocados no mesmo ponto, o tempo disponível de dimmer é 0 horas. Quando o cursor para para a configuração de hora de desligar é colocado no final esquerdo e o cursor para configuração de ligar hora é colocado no final direito, o tempo disponível de dimmer indistinto é 0 hora. Quando o cursor para para a configuração de hora de ligar é colocado no final esquerdo e o cursor para configuração de desligar hora é colocado no final direito, o tempo disponível de dimmer indistinto é 24 horas. <p>NOTA</p> <p>A exibição de tempo da barra de ajuste da duração do redutor de luz depende da configuração de exibição do relógio (página 46).</p>

[Posição do Motorista]

Item de menu	Descrição
[Posição do Motorista] [Dir.] [Esq.]	<p>Configurando a posição de condução.</p> <ul style="list-style-type: none"> Apple CarPlay™ (página 30)

[Ajuste de Imagem]

Você pode ajustar a imagem para cada fonte e câmera de visão traseira.

CUIDADO

Por questões de segurança, você não pode usar algumas dessas funções enquanto o veículo está em movimento. Para ativar essas funções, você deve parar em um local seguro e aplicar o freio de estacionamento.

Para ajustar o menu seguinte, toque em ◀, ▶, ▲, ▼.

Item de menu	Descrição
[Brilho] [-24] a [+24]	Ajuste a intensidade de preto.

Item de menu	Descrição
[Contraste] [-24] a [+24]	Ajuste o contraste.
[Cor]* [-24] a [+24]	Ajuste a saturação de cor.
[Matiz]* [-24] a [+24]	Ajuste o tom da cor (qual cor é enfatizada, vermelha ou verde).
[Dimmer] [+1] a [+48]	Ajuste o brilho do visor.
[Temperatura] [-3] a [+3]	Ajuste a temperatura da cor, resultando em um melhor equilíbrio de branco.

* Com algumas imagens, você não pode ajustar [Matiz] e [Cor].

NOTAS

- Os ajustes do [Brilho], [Contraste] e [Dimmer] são armazenados separadamente quando os faróis do veículo estão desligados (dia) ou ligados (noite).
- [Brilho] e [Contraste] são mudados automaticamente dependendo da configuração de [Configurações Dimmer].
- O [Dimmer] pode alterar a configuração ou o tempo para ligar ou desligar (página 38).
- Esse ajuste de imagem pode não estar disponível com algumas câmeras de visão traseira.
- Os conteúdos de configuração podem ser memorizados separadamente.









[Informações do sistema]

Item de menu	Descrição
[Informação de Firmware]	Exibir a versão de firmware.

Item de menu	Descrição
[Atualização de Firmware]	<p>⚠ CUIDADO</p> <ul style="list-style-type: none"> O dispositivo de armazenamento USB para atualização deve conter apenas o arquivo correto de atualização. Nunca desligue este produto, desconecte o dispositivo de armazenamento USB enquanto o firmware está sendo atualizado. É possível atualizar o firmware somente quando o veículo estiver parado e o freio de estacionamento ativado. <ol style="list-style-type: none"> Efetue o download dos arquivos de atualização do firmware para seu computador. Conecte um dispositivo de armazenamento USB vazio (formatado) em seu computador e, em seguida, localize o arquivo de atualização correto e copie-o para o dispositivo de armazenamento USB. Conecte seu dispositivo de armazenamento USB a este produto (página 22). Desative a fonte (página 16). Exibir a tela de configuração [Sistema] (página 35). Toque em [Informações do sistema]. Toque em [Atualização de Firmware]. Toque em [Continuar]. <p>Siga as instruções na tela para terminar a atualização de firmware.</p> <p>NOTAS</p> <ul style="list-style-type: none"> Esse produto reinicializará automaticamente após a atualização de firmware ser concluída se a atualização for bem-sucedida. Se uma mensagem de erro aparecer na tela, toque na tela e execute os passos acima novamente.
[Licença]	Exibir a licença de código aberto.

Configurações do tema

Os itens de menu variam de acordo com a fonte.





Item de menu	Descrição
[Fundo de Tela]	<p>Selecione o papel de parede a partir dos itens predefinidos neste produto ou imagens originais através do dispositivo externo.</p> <p>O papel de parede pode ser configurado a partir das seleções para a tela do menu inicial e da tela de operação de AV.</p> <p>DICA</p> <p>A imagem predefinida localizada na parte mais à esquerda muda aleatoriamente dependendo da música reproduzida e da estação.</p>
Exibição predefinida	Selecione a exibição de plano de fundo predefinida desejada.
 (personalizada)*1	Exibe a imagem de exibição do plano de fundo importado do dispositivo de armazenamento externo.
 (desligado)	Ocultar a exibição do plano de fundo.
[Iluminação]*2	Selecione uma cor da iluminação a partir da lista de cores ou crie uma cor definida.
Teclas coloridas	Selecione a cor predefinida desejada.
 (personalizada)	Exibe a tecla para personalizar a cor de iluminação. Para personalizar a cor definida, toque em  e, depois, toque em  ou em  para ajustar o brilho e o nível de vermelho, verde e azul para criar a cor favorita. Para armazenar a cor personalizada na memória, toque sem soltar em [Memo] e a cor personalizada ficará disponível na configuração de iluminação seguinte, tocando em  .
 (arco-íris)	DICA Também pode ajustar o tom da cor, arrastando a barra de cor.
[Tema]*2	Altere gradualmente entre as cores predefinidas na sequência.
[Tema]*2	Selecione a cor de tema.
[Relógio]	Selecione o estilo do relógio a partir da imagem predefinida.
Imagens predefinidas	Selecione o estilo predefinido desejado para o relógio.
 (desligado)	Ocultar a exibição do relógio.
[Configuração inicial personalizada]	<p>Personalize a tela do menu inicial dos seguintes itens.</p> <ul style="list-style-type: none"> Altere o layout da tela do menu inicial Exibir/Ocultar a capa do álbum Ajustar o intervalo da área de fonte/aplicativo favorito







*1 Consulte Fonte de imagem estática (página 25).

*2 Pode visualizar a tela do menu inicial ou a tela de operação AV, tocando em [Home] ou em [AV] respectivamente.

Configurações de áudio

Os itens de menu variam de acordo com a fonte. Alguns dos itens do menu ficam indisponíveis quando o volume está definido para silêncio.

Item de menu	Descrição
[Equalizador Gráfico] [Super Grave (S. Grave)] [Potente] [Natural] [Vocal] [Unif.] [Custom1] [Custom2]	<p>Selecione ou personalize a curva do equalizador. Selecione uma curva que deseja usar como a base de personalização e, em seguida, toque na frequência que deseja ajustar.</p> <p>DICAS</p> <ul style="list-style-type: none"> Se você fizer ajustes quando uma curva [S. Grave (Super Grave)], [Potente], [Natural], [Vocal] ou [Unif.] estiver selecionada, as configurações da curva do equalizador serão alteradas para [Custom1] obrigatoriamente. Se fizer ajustes quando a curva [Custom2] estiver selecionada, por exemplo, a curva [Custom2] será atualizada. As curvas [Custom1] e [Custom2] podem ser criadas igualmente para todas as fontes. Se arrastar um dedo pelas barras de várias faixas do equalizador, as definições da curva do equalizador serão definidas para o valor do ponto tocado em cada barra.
[Fader / Balanço]	<p>Toque em  ou  para ajustar o balanço dos alto-falantes frontais e traseiros. Configure [Front.] e [Tras.] para [0] quando usar um sistema de alto-falante duplo. Toque em  ou  para ajustar o balanço dos alto-falantes esquerdo/direito.</p> <p>DICA</p> <p>Você também pode o valor arrastando o ponto na tabela exibida.</p> <p>NOTA</p> <p>Apenas o balanço pode ser ajustado quando [Modo de rede] é selecionado como o modo de alto-falante.</p>
[Nível do muto]	<p>Selecione emudecer ou atenuar o volume da fonte de AV e o volume do aplicativo iPhone quando a navegação emite voz de orientação.</p>
[ATENU]	O volume fica 20 dB abaixo do volume atual.
[Mute]	O volume torna-se 0.
[Off]	O volume não muda.

Item de menu	Descrição
[Ajuste Nível Fonte] [-4] a [+4]	<p>Ajuste o nível do volume de cada fonte para evitar alterações radicais no volume, quando alternar entre fontes que não FM. Toque em  ou  para ajustar o volume da fonte depois de comparar o nível do volume do sintonizador de FM com o nível da fonte.</p> <p>DICA</p> <p>Se você tocar diretamente na área em que o cursor pode ser movido, a configuração de SLA (ajuste de nível de fonte) será alterada para o valor do ponto tocado.</p> <p>NOTAS</p> <ul style="list-style-type: none"> As configurações são baseadas no nível de volume do sintonizador de FM, o qual permanece inalterado. Essa função não está disponível quando o sintonizador de FM é selecionado como a fonte de AV.
[Subwoofer] [On] [Off]	<p>Selecione se deseja ativar ou desativar a saída do alto-falante de graves secundário traseiro deste produto.</p>
[Nível Alto-falante] Posição de escuta*1*2 [Off] [Frontal Esq.] [Frontal Dir.] [Front.] [Todos]	<p>Ajuste o nível de saída do alto-falante da posição de audição.</p> <ol style="list-style-type: none"> Toque em  ou  para selecionar a posição de audição e, em seguida, selecione o alto-falante de saída. Toque em  ou  para ajustar o nível de saída do alto-falante selecionado. <p>NOTA</p> <p>Essa função está disponível quando [Subwoofer] está configurado para [On].</p>
Modo padrão*3 [Frontal Esq.] [Frontal Dir.] [Tras. Esq.] [Tras. Dir.] [Subwoofer]	
Modo de rede*3 [Alto esq] [Alto dir] [Méd esq] [Méd dir] [Subwoofer]	
Nível de saída do alto-falante [-24] a [10]	
[Crossover]*4	<p>Selecione uma unidade de alto-falante (filtro) para ajustar a frequência de corte de FPA ou LPF e a inclinação de cada unidade de alto-falante (página 44).</p>
[Config. do subwoofer]*4	<p>Selecione a fase do alto-falante de graves secundário (página 44).</p>
[Posição de escuta]*1 [Off] [Frontal Esq.] [Frontal Dir.] [Front.] [Todos]	<p>Selecione uma posição de audição que deseja deixar como o centro dos efeitos de som.</p>

Item de menu	Descrição
[Alinhamento de Tempo] [On] [Off] Posição de escuta*1*2 [Off] [Frontal Esq.] [Frontal Dir.] [Front.] [Todos] Modo padrão*3*5 [Frontal Esq.] [Frontal Dir.] [Tras. Esq.] [Tras. Dir.] [Subwoofer] Modo de rede*3*5 [Alto esq.] [Alto dir.] [Méd esq.] [Méd dir.] [Subwoofer] Distância [0] a [350]	Selecione ou personalize as configurações de alinhamento do tempo para refletir a distância entre a posição do ouvinte e cada alto-falante. Você precisa medir a distância entre a cabeça do ouvinte e cada unidade de alto-falante. 1 Toque em [◀] ou [▶] para selecionar a posição de audição e, em seguida, selecione o alinhamento do alto-falante. 2 Toque em [◀] ou [▶] para inserir a distância entre o alto-falante selecionado e a posição de audição. DICA Se você tocar em [TA ligado], o alinhamento de tempo é desligado obrigatoriamente. NOTA Esta função está disponível somente quando a configuração da posição de audição está configurada para [Frontal Esq.] ou [Frontal Dir.].
[Auto EQ] [On] [Off]	Configure o equalizador de ajuste automático para adequar à acústica do veículo. Para usar essa função, a medição de Auto EQ deve ser efetuada previamente (página 43).
[Medição A-EQ&TA]	Mede e ajusta a acústica, equalizador e alinhamento de tempo automaticamente conforme o interior do veículo (página 43).
[Salvar configurações]	Salve para lembrar as seguintes configurações de som atuais tocando em [OK]: inclinação, fase do subwoofer, nível do alto-falante, Equalizador Gráfico, FPA/LPF, posição de audição, crossover, alinhamento de tempo. DICA Quando tocar em [Cancelar], retorne à tela de configuração de [Audio].
[Carregar configurações] [Configurações iniciais] [Configuração Som] [Configurações de Auto EQ&TA]	Carregue as configurações de som. NOTAS <ul style="list-style-type: none"> • [Configuração Som] está disponível apenas quando você já tiver salvo as configurações de som (página 42). • [Configurações de Auto EQ&TA] está disponível somente quando você já tiver executado a medição de Auto EQ (página 42).
[BASS Boost] [0] a [6]	Ajuste o nível de reforço de graves.

Item de menu	Descrição
[Saída alto-falante tras.] [Tras.] [Subwoofer]	Selecione a saída do alto-falante traseiro. NOTA Esta função é disponível quando [Modo padrão] é selecionado como o modo de alto-falante.
[Volume] [Off] [Baixo] [Médio] [Alto]	Compensa deficiências nas faixas de baixa frequência e de alta frequência em baixo volume.
[Contr. autom. de nível]	Corrige automaticamente a diferença de nível de áudio entre os arquivos de música ou as fontes. [Off] Desativa a definição de controle de nível automático. [Mode1] Corrige um pouco a diferença de nível de áudio entre os arquivos de música ou as fontes (para o sinal de áudio de alcance dinâmico estreito). [Mode2] Corrige amplamente a diferença de nível de áudio entre os arquivos de música ou as fontes (para o sinal de áudio de alcance dinâmico amplo).
[Recuperador de som] [Off] [Mode1] [Mode2]	Aprimora o áudio compactado e restaura o som aperfeiçoado automaticamente. DICA O [Mode2] tem um efeito mais forte que o [Mode1].

*1 [Todos] está disponível quando [Modo de rede] for selecionado como o modo de alto-falante.

*2 Se você alterar a definição da posição de audição, os níveis de saída de todos os alto-falantes mudarão em conjunto com a definição.

*3 Para usar esta função, a acústica do veículo deve ser medida previamente.

*4 Esta função não está disponível ao alto-falante o altofalante Alto.

*5 Esta função está disponível somente quando a configuração da posição de audição está configurada para [Frontal Esq.] ou [Frontal Dir.].

Ajustando a curva do equalizador automaticamente (Auto EQ)

Ao medir a acústica do veículo, a curva do equalizador pode ser ajustada automaticamente para adequar o interior do veículo.

⚠ ADVERTÊNCIA

Um tom audível (ruído) pode ser emitido dos alto-falantes quando medir a acústica do veículo. Nunca execute a medição de Auto EQ enquanto dirige.

⚠ CUIDADO

- Verifique completamente as condições antes de executar a Auto EQ, pois os alto-falantes podem ser danificados se esse ajuste for feito sob as seguintes condições:
 - Quando os alto-falantes estão conectados incorretamente. (Por exemplo, quando um alto-falante traseiro está conectado como uma saída do alto-falante de graves secundário.)

- Quando um alto-falante está conectado a uma saída de amplificador de potência superior à capacidade máxima de potência de entrada do alto-falante.
- Se um microfone para medição acústica (vendido separadamente) não estiver colocado no local apropriado, o tom de medição pode ficar alto e a medição pode levar muito tempo, resultando em descarregamento da bateria. Certifique-se de colocar o microfone no local especificado.

▶ Antes de operar a função de Auto EQ

- Execute uma Auto EQ em local o mais silencioso possível, com o motor do veículo e o ar condicionado desligados. Corte também a energia dos telefones do carro ou celulares no veículo, ou remova-os do veículo antes. O som ambiente pode impedir uma medição correta da acústica do veículo.
- Certifique-se de usar um microfone para medição acústica (vendido separadamente). O uso de outros microfones pode impedir a medição, ou pode resultar em medição incorreta da acústica do veículo.
- Para executar a Auto EQ, os alto-falantes dianteiros devem estar conectados.
- Quando esse produto está conectado a um amplificador de potência com controle de nível de entrada, a Auto EQ pode ser impossível se o nível de entrada do amplificador for definido abaixo do nível padrão.
- Quando esse produto está conectado a um amplificador de potência com um LPF (filtro de passagem baixa), desative o LPF antes de executar a Auto EQ. Defina também frequência de corte para o LPF integrado de um subwoofer ativo para a frequência mais alta.
- A distância foi calculada por um computador para fornecer o atraso ideal para assegurar resultados precisos. Não altere esse valor.
 - O som refletido dentro do veículo é forte e ocorrem atrasos.
 - O LPF em alto-falantes de graves secundários ativos ou amplificadores externos atrasam os sons mais baixos.
- Se ocorrer um erro durante a medição, verifique o seguinte antes de medir a acústica do veículo.
 - Alto-falantes frontais (esquerdo/direito)
 - Alto-falantes traseiros (esquerdo/direito)
 - Ruído
 - Microfone para medição acústica (vendido separadamente)
 - Bateria fraca

▶ Executando Auto EQ

CUIDADO

Não desligue o motor enquanto a medição estiver em progresso.

NOTAS



- O Auto EQ muda as definições de áudio da seguinte maneira:
 - As definições de fader/balanco retornam à posição central (página 41).
- As configurações anteriores do Auto EQ serão substituídas.

- 1 Pare o veículo em um local calmo, feche todas as portas, janelas e teto solar e então desligue o motor.**

Se o motor for deixado ligado, o ruído do motor poderá impedir que o Auto EQ execute corretamente.

NOTA

Se forem detectadas restrições de direção durante a medição, a medição será cancelada.

- 2 Prenda o microfone para medição acústica (vendido separadamente) no centro do apoio de cabeça do assento do motorista, voltado para frente.**
O Auto EQ pode ficar diferente, dependendo de onde o microfone foi colocado. Se desejado, coloque o microfone no assento frontal do passageiro e execute o Auto EQ.
- 3 Desconecte o dispositivo iPhone ou smartphone.**
- 4 Ligue a chave de ignição (ACC ON).**
Se o ar condicionado ou aquecedor do veículo estiver ligado, desligue-o.
- 5 Alterne a fonte AV para [Source OFF] (página 16).**
- 6 Pressione .**
- 7 Toque em  e, em seguida, em .**
- 8 Toque em [Medição A-EQ&TA].**
- 9 Conecte o microfone para medição acústica (vendido separadamente) ao produto.**
Ligue o microfone no conector de entrada AUX no painel traseiro deste produto.

NOTA

Use um cabo de extensão (vendido separadamente) se o cabo do microfone (vendido separadamente) não for longo o suficiente.

- 10 Toque em [Frontal Esq.] ou [Frontal Dir.] para selecionar a posição de audição atual.**
- 11 Toque em [Iniciar].**
Um contagem de 10 segundos começa.

NOTA

A conexão de Bluetooth é desconectada antes que o processo se inicie.

- 12 Saia do veículo e mantenha as portas fechadas até que a contagem termine.**
Quando a contagem for concluída, um tom de medição (ruído) é emitido dos alto-falantes e a medição Auto EQ começa.
- 13 Espere até que a medição seja concluída.**
Quando o Auto EQ for concluído, uma mensagem é exibida.

NOTA

O tempo de medição varia dependendo do tipo de veículo.

DICA

Para parar a medição, toque em [Parar].

14 Guardar o microfone com cuidado no compartimento fechado ou em outro local seguro.

Se o microfone ficar exposto à luz solar direta por um período prolongado, as altas temperaturas poderão causar distorções, mudança de cor e mau funcionamento.

Ajustando o valor da frequência de corte

Você pode ajustar o valor da frequência de corte de cada alto-falante.

Os seguintes alto-falantes podem ser ajustados:



[**Modo padrão**]: Frontal, Traseiro, Subwoofer.

[**Modo de rede**]: Alto, Médio, Subwoofer.

NOTA

[Config. do subwoofer] está disponível somente quando [Subwoofer] está configurado para [On].

1 Pressione .

2 Toque em  e, em seguida, em .

3 Toque em [Crossover] ou [Config. do subwoofer].

4 Toque em  ou  para alterar o alto-falante.

5 Arraste a linha do gráfico para definir a posição de corte.

6 Arraste o ponto mais baixo do gráfico para definir a inclinação do corte.

Os seguintes itens podem ser configurados.





	Altera a fase de alto-falante de graves secundário entre posição normal e reversa.
LPF/HPF	Altera a configuração LPF/FPA para [On] ou [Off]. Quando está desligado, o filtro passa-alto ou o filtro passa-baixo de cada alto-falante também pode ser ligado tocando nas linhas do gráfico.



Configurações de vídeo

Os itens de menu variam de acordo com a fonte.

[Configuração do DVD]

Essa configuração está disponível quando a fonte selecionada for [Disc], [CD], [Video CD] ou [DVD].

Item de menu	Descrição
[Idioma Legenda]*1*2*3	Defina uma preferência de idioma de legenda. Quando você seleciona [Outros], uma tela de entrada de código de idioma é exibida. Insira um código de quatro dígitos do idioma desejado e, em seguida, toque em  .
[Idioma Áudio]*1*2*3	Defina uma preferência de idioma de áudio. Quando você seleciona [Outros], uma tela de entrada de código de idioma é exibida. Insira um código de quatro dígitos do idioma desejado e, em seguida, toque em  .
[Idioma Menu]*1*2*3	Defina uma preferência de idioma de menu. Quando você seleciona [Outros], uma tela de entrada de código de idioma é exibida. Insira um código de quatro dígitos do idioma desejado e, em seguida, toque em  .
[Multi-ângulo] [On] [Off]	Configure para exibir o ícone de ângulo na tela.
[Aspecto TV]	Configure a razão de aspecto adequada para sua exibição traseira 16:9 (exibição de tela ampla) ou 4:3 (exibição regular). (Recomendamos usar essa função somente quando desejar ajustar a razão de aspecto de exibição traseira.) NOTAS <ul style="list-style-type: none">Quando usar uma exibição regular, selecione [Letter Box] ou [Pan Scan]. Selecionar [16:9] pode resultar em uma imagem irreal.Se você selecionar a razão de aspecto de TV, a exibição deste produto será alterada para a mesma configuração.Quando reproduzir discos que não possuem um sistema de exploração panorâmica, o disco é reproduzido com [Letter Box] mesmo se você selecionar a configuração [Pan Scan]. Confirme se o pacote do disco se ajusta na marca .Razão de aspecto de TV não pode ser mudada para alguns discos. Para obter detalhes, consulte as instruções do disco.
[16:9]	Exibe a imagem de tela grande (16:9) como está (definição inicial).
[Letter Box]	Deixa a imagem no formato de caixa de texto com faixas pretas na parte superior e na base da tela.
[Pan Scan]	Corta a imagem nas laterais direita e esquerda da tela.

Item de menu	Descrição
[Controle dos pais]	<p>Configure as restrições de modo que as crianças não possam ver cenas violentas ou orientadas para adultos. Você pode definir o nível de bloqueio dos pais em etapas, conforme desejado.</p> <ol style="list-style-type: none"> Toque em [0] a [9] para inserir o código de quatro dígitos. Toque em . Registra o número do código e pode agora configurar o nível. Toque em qualquer número entre [1] e [8] para selecionar o nível desejado. Quanto menor for o nível configurado, maior a restrição aplicada. Toque em . Configura o nível do bloqueio dos pais. <p>NOTAS</p> <ul style="list-style-type: none"> • Recomendamos manter um registro de seu código em caso de esquecê-lo. • O nível de bloqueio dos pais é registrado no disco. Você pode confirmar olhando o pacote do disco, o manual incluído ou o próprio disco. Você pode confirmá-lo no próprio pacote do disco, na literatura incluída ou no próprio disco. • Não é possível usar bloqueio dos pais com discos que não possuem o recurso de nível de bloqueio dos pais registrado. Para obter detalhes, consulte as instruções do disco.
[DVD Auto Play] [On] [Off]	<p>Configure para exibir o menu de DVD automaticamente e iniciar a reprodução a partir do primeiro capítulo do primeiro título, quando é inserido um disco DVD com um menu de DVD.</p> <p>NOTA</p> <p>Alguns DVDs podem não funcionar corretamente. Se essa função não estiver totalmente operável, desative a função e inicie a reprodução.</p>

*1 Você pode alterar o idioma tocando na tecla de alterar idiomas durante a reprodução.

*2 O ajuste feito aqui não será afetado mesmo se o idioma for alterado durante a reprodução usando a tecla apropriada.

*3 Se o idioma selecionado não estiver disponível, o idioma especificado no disco é exibido.

[Tempo por slide foto]

Item de menu	Descrição
[Tempo por slide foto] [5seg] [10seg] [15seg] [Manual]	Selecione o intervalo das apresentações de slides de arquivos de imagem nesse produto.

[Ajuste de Sinal de Vídeo]

Item de menu	Descrição
[AV] [Auto] [PAL] [NTSC] [PAL-M] [PAL-N] [SECAM]	Selecione a configuração do sinal de vídeo adequado quando você conecta este produto em um equipamento AV.
[AUX] [Auto] [PAL] [NTSC] [PAL-M] [PAL-N] [SECAM]	Selecione a configuração do sinal de vídeo adequado quando você conecta este produto em um equipamento AUX.
[Câmera] [Auto] [PAL] [NTSC] [PAL-M] [PAL-N] [SECAM]	Selecione a configuração de sinal de vídeo adequada quando conecta este produto em uma câmera de visualização traseira.
[TV] [Auto] [PAL] [NTSC] [PAL-M] [PAL-N] [SECAM]	Selecione a configuração do sinal de vídeo adequado quando você conecta este produto em um sintonizador de TV.



Menu Favoritos

Registrar seus itens de menu favoritos em atalhos permite-lhe saltar rapidamente para a tela de menu registrada com um simples toque na tela [Favoritos].

NOTA

Até 12 itens de menu podem ser registrados no menu de favoritos.



Criando um atalho

- 1 Pressione  e, em seguida, toque em .
- 2 Toque no ícone de estrela do item de menu.
O ícone de estrela do menu selecionado é preenchido.



DICA

Para cancelar o registro, toque no ícone de estrela na coluna de menu novamente.

Selecionando um atalho

- 1 Pressione  e, em seguida, toque em .
- 2 Toque em .
- 3 Toque no item de menu.

Removendo um atalho



- 1 Pressione  e, em seguida, toque em .
- 2 Toque em .
- 3 Toque sem soltar na coluna do menu favorito.
O menu selecionado é removido da tela [Favoritos].

DICA

Também pode remover um atalho tocando sem soltar na coluna do menu registrado.

Outras funções

Definindo a hora e data

- 1 Toque na hora atual na tela.
- 2 Toque em  ou em  para configurar a hora e data corretas.
Pode operar os itens seguintes: Ano, mês, data, hora, minuto.

DICAS

- Você pode alterar o formato de exibição de hora para [12 horas] ou [24 horas].
- Você pode alterar o formato de exibição de hora: Dia-mês, Mês-dia.

Alterando o modo de tela ampla

Você pode definir o modo de tela para a tela AV e arquivos de imagem.

- 1 Toque na tecla do modo de exibição da tela.

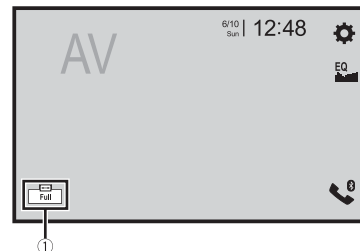

- | | |
|---|-----------------------------------|
| ① | Tecla do modo de exibição da tela |
|---|-----------------------------------|

- 2 Toque no modo desejado.

[Full]	Exibe imagens na tela inteira. NOTA Algumas imagens talvez não sejam exibidas na tela inteira.
[Zoom]	Exibe as imagens ampliando-as verticalmente.
[Normal]	Exibe imagens sem alterar a razão.

[Trimming]	Uma imagem é exibida na tela inteira com razão horizontal e vertical como está. Se a razão de horizontal para vertical difere entre a exibição e a imagem, a imagem poderá ser exibida parcialmente cortada em nas laterais ou em cima ou embaixo.
	NOTA
	[Trimming] é somente para arquivos de imagem.

DICAS

- Diferentes configurações podem ser armazenadas para cada fonte de vídeo.
- Quando um vídeo é exibido em um modo de tela grande que não corresponde à sua razão de aspecto original, ele pode ficar diferente.
- A imagem de vídeo aparecerá mais grosseira quando visualizada no modo [Zoom].

NOTAS

- Arquivos de imagem podem ser configurados para [Normal] ou [Trimming] no modo de tela ampla.
- TV pode ser definido como [Full] ou [Normal] no modo de tela ampla.

Restaurando esse produto para as configurações padrão

Você pode restaurar as configurações ou conteúdo registrado para as configurações padrão a partir de [Restaurar configurações] no menu [Sistema] (página 38).

Conexão

Precauções

Seu novo produto e este manual

- Não opere este produto, quaisquer aplicativos ou a opção de câmera de visão traseira (se adquirida) se isso desviar sua atenção de alguma forma da operação segura de seu veículo. Sempre observe as regras de condução segura e siga todas as regulamentações de tráfego existentes. Se sentir dificuldade em operar este produto, encoste, estacione seu veículo em um local seguro e use o freio de estacionamento antes de realizar os ajustes necessários.
- Não instale este produto onde ele possa (i) obstruir a visão do motorista, (ii) comprometer o desempenho de quaisquer dos sistemas de operação dos recursos de segurança do veículo, incluindo airbags, botões com indicadores luminosos de perigo, ou (iii) comprometer a habilidade do motorista em conduzir o veículo com segurança. Em alguns casos, pode não ser possível instalar o produto por causa do tipo de veículo ou forma do interior do veículo.

Proteções importantes

⚠️ ADVERTÊNCIA

A Pioneer não recomenda que você instale este produto sozinho. Este produto foi projetado somente para a instalação profissional. Nós recomendamos que apenas o pessoal de serviço autorizado da

Pioneer, que possua treinamento especial e experiência em eletrônicos móveis, configure e instale este produto. **NUNCA FAÇA A MANUTENÇÃO DESTA PRODUTO SOZINHO.** Instalar ou fazer a manutenção deste produto e de seus cabos conectores pode expô-lo ao risco de choque elétrico ou outros perigos e pode causar danos ao produto que não são cobertos pela garantia.

Precauções antes de conectar o sistema

⚠️ ADVERTÊNCIA

Não tome nenhuma medida para alterar ou desativar o sistema de bloqueio do freio de estacionamento, que existe para a sua proteção. Alterar ou desativar o sistema de bloqueio do freio de estacionamento pode resultar em lesões graves ou morte.

⚠️ CUIDADO

- Fixe todos os cabos com braçadeiras ou fitas elétricas. Não permita que nenhum fio nu fique exposto.
- Não conecte diretamente o cabo amarelo deste produto à bateria do veículo. Se o cabo for conectado diretamente à bateria, eventualmente a vibração do motor poderá causar a falha do isolamento no ponto onde o fio passa do compartimento de passageiros para o compartimento do motor. Se o isolamento do cabo amarelo rasgar devido ao contato com partes metálicas, pode ocorrer um curto-circuito, resultando em um perigo considerável.
- É extremamente perigoso permitir que cabos fiquem envoltos na coluna de

direção ou na alavanca de câmbio. Assegure-se de instalar este produto, seus cabos e fiação afastados de maneira que eles não obstruam ou impeçam a direção.

- Assegure-se que os cabos e fios não interfiram ou fiquem presos em quaisquer das partes móveis de seu veículo, especialmente o volante, alavanca de câmbio, freio de estacionamento, trilhos do assento deslizante, portas ou quaisquer dos controles do veículo.
- Não posicione os fios onde eles fiquem expostos a altas temperaturas. O aquecimento do isolamento pode danificar os fios, causando um curto-circuito ou mau funcionamento, bem como danos permanentes ao produto.
- Não encurte nenhum cabo. Se fizer isso, o circuito de proteção (porta-fusível, resistor do fusível ou filtro, etc.) pode funcionar inadequadamente.
- Nunca forneça energia a outros produtos eletrônicos cortando o isolamento do cabo de alimentação do produto e fazendo uma derivação no cabo. A capacidade de corrente do fio condutor será excedida, causando um superaquecimento.

Antes de instalar este produto

- Use esta unidade somente com uma bateria de 12 volts e aterramento negativo. Deixar de fazer isso pode causar um incêndio ou mau funcionamento.
- Para evitar curtos no sistema elétrico, assegure-se de desconectar (-) o cabo da bateria antes da instalação.

Para prevenir danos

⚠️ ADVERTÊNCIA

- Quando a saída do alto-falante é usada por 4 canais, use alto-falantes superiores a 50 W (Potência máxima de entrada) e entre 4 Ω a 8 Ω (valor da impedância). Não use alto-falantes de 1 Ω a 3 Ω para esta unidade.
- Quando a saída do alto-falante traseiro é usada pelo 2 Ω do subwoofer, use alto-falantes superiores a 70 W (Potência máxima de entrada).
*Consulte a conexão para obter um método de conexão.
- O cabo preto é de aterramento. Quando instalar esta unidade ou amplificador de potência, certifique-se de que conecta primeiro o cabo de aterramento. Certifique-se de que o cabo de aterramento está devidamente conectado nas partes metálicas do corpo do carro. O cabo de aterramento do amplificador de potência e o desta unidade ou de qualquer outro dispositivo precisam ser conectados no carro com parafusos diferentes. Se o parafuso do cabo de aterramento se soltar ou cair, pode causar fumo ou avarias.

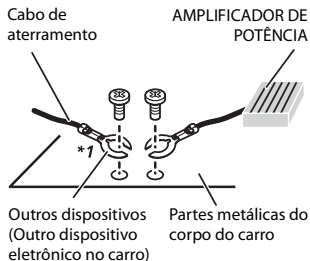

*1 Não fornecido para esta unidade

- Quando trocar o fusível, certifique-se de usar somente um fusível com a capacidade especificada neste produto.
- Este produto não pode ser instalado em um veículo sem a posição ACC (acessório) na chave de ignição.



Posição ACC

Sem posição ACC

- Para evitar um curto-circuito, cubra o cabo desconectado com fita isolante. É especialmente importante isolar todos os cabos de alto-falante não usados, porque se forem deixados descobertos, podem causar um curto-circuito.
- Para conectar um amplificador de potência ou outros aparelhos neste produto, consulte o manual do produto a ser conectado.
- O símbolo gráfico presente no produto significa corrente contínua.

Aviso para o cabo azul/branco

- Quando o interruptor da ignição estiver ligado (ACC ON), um sinal de controle é emitido através do cabo azul/branco. Conecte a um terminal de controle remoto do sistema de amplificador de potência externo, o terminal de controle de relé da auto-antena ou o terminal de controle de energia do reforço da antena (máx. 300 mA 12 V DC). O sinal de controle é a saída por meio do cabo azul/branco, mesmo se a fonte de áudio estiver desligada.

Este produto

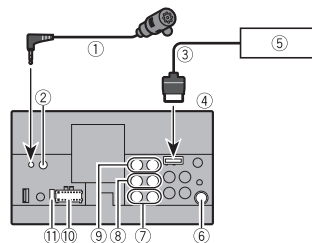

- 1 Microfone de 3 m
- 2 Entrada de controle remoto com fio. Um adaptador de controle remoto com fio pode ser conectado (vendido separadamente).
- 3 Cabo RGB (fornecido com o sintonizador de TV Hideaway)
- 4 Este produto
- 5 Sintonizador de TV Hideaway (GEX-1550DTV (vendido separadamente))
- 6 Conector da antena
- 7 Saída do subwoofer (STD)/Saída de baixo alcance (NW)
- 8 Saída traseira (STD)/Saída de médio alcance (NW)
- 9 Saída dianteira (STD)/Saída de alto alcance (NW)
- 10 Fonte de alimentação
- 11 Fusível (10 A)

Cabo de alimentação

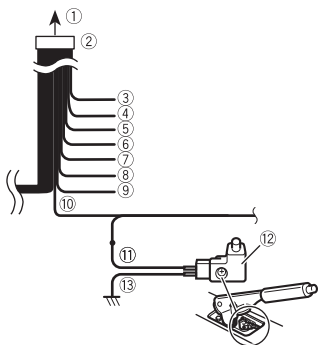

- 1 Para fonte de alimentação
- 2 Cabo de alimentação
- 3 Amarelo
Para terminal fornecido com energia, independentemente da posição do interruptor de ignição.
- 4 Vermelho
Para terminal elétrico controlado pelo interruptor de ignição (12 V DC) LIGADO/DESLIGADO
- 5 Laranja/branco
Para terminal do interruptor de iluminação.
- 6 Preto (aterramento)
Para corpo do veículo (metal).
- 7 Violeta/branco
Dos dois cabos conectados na lâmpada traseira, conecte o cabo no qual a voltagem muda quando a alavanca de câmbio está na posição MARCHA A RÉ (R). Esta conexão permite que a unidade detecte se o carro está se movendo para a frente ou para trás.
- 8 Amarelo/preto
Se você usa um equipamento com função Mudo, conecte este cabo ao

cabo Audio Mute nesse equipamento. Se não, mantenha o cabo Audio Mute livre de qualquer conexão.

- 9 Azul/branco
Conecte ao terminal de controle de sistema do amplificador de potência (máx. 300 mA 12 V DC).
- 10 Verde claro
Usado para detectar o status LIGADO/DESLIGADO do freio de estacionamento. Este cabo deve ser conectado no lado da fonte de alimentação do interruptor do freio de estacionamento.
- 11 Lado da fonte de alimentação
- 12 Interruptor do freio de estacionamento
- 13 Lado do aterramento

Cabos do alto-falante

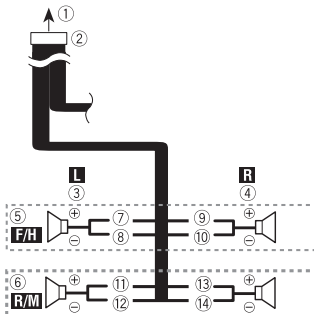

Efetue estas conexões quando usar um subwoofer sem o amplificador opcional.

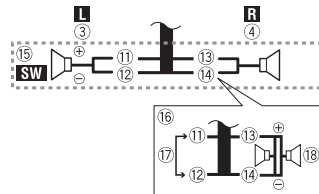

- 1 Para fonte de alimentação
- 2 Cabo de alimentação
- 3 Esquerdo
- 4 Direito
- 5 Alto-falante frontal (STD) ou alto-falante de alcance elevado (NW)
- 6 Alto-falante traseiro (STD) ou alto-falante de alcance médio (NW)
- 7 Branco
- 8 Branco/preto
- 9 Cinza
- 10 Cinza/preto
- 11 Verde
- 12 Verde/preto
- 13 Violeta
- 14 Violeta/preto
- 15 Subwoofer (4 Ω)
- 16 Quando usar um subwoofer de 2 Ω, certifique-se de conectar o subwoofer aos cabos violeta e violeta/preto desta unidade. Não conecte nada aos cabos preto/verde e verde.
- 17 Não usado.
- 18 Subwoofer (4 Ω) × 2

NOTAS

- Quando um subwoofer estiver conectado a este produto em vez de um alto-falante traseiro, mude o ajuste da saída traseira no ajuste inicial. A saída de subwoofer desse produto é monaural. Para obter detalhes, consulte [Saída alto-falante tras.] (página 42).
- Com um sistema de dois alto-falantes, não conecte nada nos cabos do alto-

falante que não estejam conectados nos alto-falantes.

Amplificador de potência (vendido separadamente)

Sem amplificador interno

Importante

Os cabos dos alto-falantes não são usados quando esta conexão estiver em uso.

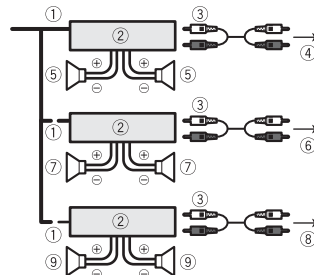

Com amplificador interno

Importante

Sinais de alto-falante frontal e traseiro (STD) ou sinais de alto-falante de médio alcance e alto-falante de alto alcance (NW) são emitidos pelos cabos de alto-falante quando esta conexão estiver em uso.

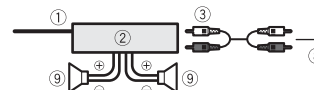

- 1 Controle remoto do sistema
Conecte o cabo azul/branco.

- ② Amplificador de potência (vendido separadamente)
- ③ Conecte com o cabo RCA (vendido separadamente)
- ④ Para saída traseira (STD)
Para saída de médio alcance (NW)
- ⑤ Alto-falante traseiro (STD)
Alto-falante de médio alcance (NW)
- ⑥ Para saída dianteira (STD)
Para saída de alto alcance (NW)
- ⑦ Alto-falante dianteiro (STD)
Alto-falante de alto alcance (NW)
- ⑧ Para saída do subwoofer (STD)
Para saída de baixo alcance (NW)
- ⑨ Subwoofer (STD)
Alto-falante de baixo alcance (NW)

NOTA

Selecione o modo de alto-falante adequado entre o modo padrão (STD) e o modo de rede (NW). Para obter detalhes, consulte Iniciando a unidade (página 8).

iPod/iPhone e smartphone

NOTAS

- Para mais detalhes sobre como conectar um dispositivo externo usando um cabo vendido separadamente, consulte o manual do cabo.
- Para obter detalhes sobre a conexão e operações do iPhone ou smartphone, consulte o capítulo de cada fonte ou aplicativo.

iPod/iPhone com conector Lightning

Conexão via porta USB

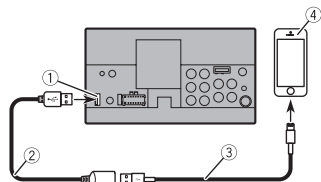

- ① Porta USB
- ② Cabo USB de 1,5 m
- ③ Cabo de interface USB para iPod/iPhone (CD-IU52) (vendido separadamente)
- ④ iPhone com conector Lightning

iPhone com conector de 30 pinos

Conexão via porta USB

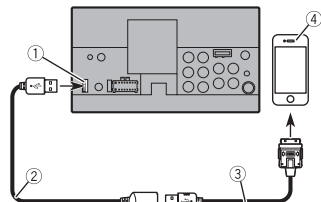

- ① Porta USB
- ② Cabo USB de 1,5 m
- ③ Cabo de interface USB para iPod/iPhone (CD-IU51) (vendido separadamente)

- ④ iPhone com conector de 30 pinos

Smartphone (dispositivo Android)

Conexão via porta USB

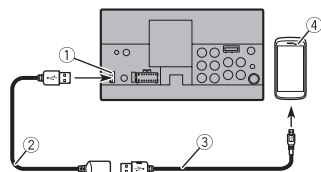

- ① Porta USB
- ② Cabo USB de 1,5 m
- ③ Cabo USB - micro USB (Tipo USB A - micro USB B) (fornecido com o CD-MU200 (vendido separadamente))
USB Cabo tipo C (Tipo USB A - USB C) (fornecido com CD-CU50 (vendido separadamente))
- ④ Smartphone

NOTA

O comprimento do cabo Tipo USB A - micro USB B não pode exceder 2 m e do Tipo USB A - USB C não pode exceder 4 m, de acordo com o padrão do cabo USB. Quando usar um cabo diferente das condições acima, a função da unidade principal pode não funcionar corretamente.

Câmera

Sobre a câmera de visão traseira
Quando você usa a câmera de visão traseira, a visão traseira muda automaticamente do vídeo quando a alavanca de câmbio é movida para

MARCHA A RÉ (R). O modo de **Visão da câmera** também permite que você verifique o que está atrás de você enquanto estiver dirigindo.

⚠️ ADVERTÊNCIA

USE A ENTRADA SOMENTE PARA MARCHA RÉ OU PARA A IMAGEM DE ESPELHO DA CÂMERA DE VISÃO TRASEIRA. OUTROS USOS PODERÃO RESULTAR EM LESÕES OU DANOS.

⚠️ CUIDADO

- A imagem da tela pode aparecer invertida.
- Com a câmera de visão traseira, você pode ficar de olho em reboques, ou de volta para um espaço de estacionamento apertado. Não use para fins de entretenimento.
- Objetos na visão traseira podem aparecer mais próximos ou mais distantes do que na realidade estão.
- A área da imagem de imagens em tela cheia exibidas durante a reversão ou a verificação da parte traseira do veículo podem diferir ligeiramente.

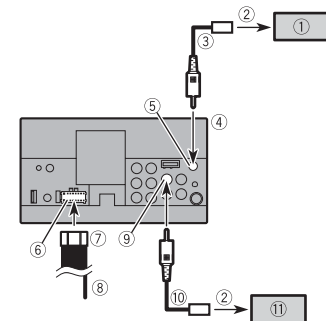

- ① Câmera de visão traseira (ND-BC8) (vendida separadamente)
- ② Para saída de vídeo

- ③ Cabo RCA (fornecido com o ND-BC8)
- ④ Este produto
- ⑤ Castanho (R.C IN)
- ⑥ Fonte de alimentação
- ⑦ Cabo de alimentação
- ⑧ Violeta/branco (REVERSE-GEAR SIGNAL INPUT)
- Consulte Cabo de alimentação (página 49).
- ⑨ Amarelo (F.C IN)
- ⑩ Cabo RCA (vendido separadamente)
- ⑪ Câmera de visualização (vendida separadamente)

NOTAS

- Conecte somente a câmera de visão traseira a **R.C IN**. Não conecte nenhum outro equipamento.
- Algumas configurações apropriadas são necessárias a usar as câmeras de visão traseira. Para obter detalhes, consulte [Configurações da câmera] (página 36).

Componente de vídeo externo e o visor

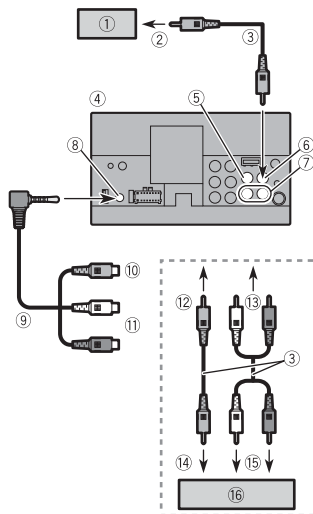

- ① Visor traseiro com conectores de entrada RCA
- ② Para entrada de vídeo
- ③ Cabos RCA (vendidos separadamente)
- ④ Este produto
- ⑤ Amarelo (V IN)
- ⑥ Amarelo (V OUT)
- ⑦ Vermelho, branco (R IN, L IN)
- ⑧ Entrada de AUX
- ⑨ Cabo AV com miniconector (vendido separadamente)
- ⑩ Amarelo
- ⑪ Vermelho, branco
- ⑫ Para amarelo
- ⑬ Para vermelho, branco
- ⑭ Para saída de vídeo

- ⑮ Para saídas de áudio
- ⑯ Componente de vídeo externo (vendido separadamente)

NOTA

A configuração apropriada é necessária para usar o componente de vídeo externo. Para obter detalhes, consulte Entrada de AV (página 35).

⚠ ADVERTÊNCIA

NUNCA instale o visor traseiro em um local que permita ao motorista assistir à fonte de vídeo enquanto dirige.

A saída de vídeo traseira deste produto destina-se à conexão de um visor para permitir aos passageiros nos bancos traseiros assistirem ao vídeo.

⚠ CUIDADO

Certifique-se de usar um cabo AV com miniconector (vendido separadamente) para a fiação. Se você usar outros cabos, a posição da fiação talvez seja diferente resultando em imagens e sons com perturbações.

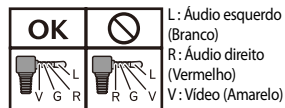

Instalação

Precauções antes da instalação

⚠ CUIDADO

- Nunca instale este produto em lugares onde, ou de maneira que:
 - Pode ocorrer ferimentos ao motorista ou passageiros se o veículo parar de repente.
 - Pode interferir na operação do veículo pelo motorista, se estiver no chão, em frente ao banco do motorista ou próximo ao volante ou alavanca de câmbio.
- Para assegurar a instalação adequada, certifique-se de usar as peças fornecidas, da forma especificada. Se qualquer peça não for fornecida com esse produto, use peças compatíveis da forma especificada depois de conferir a compatibilidade das peças com o seu revendedor. O uso de peças diferentes e incompatíveis pode danificar as peças internas deste produto, ou podem ficar frouxas e soltar o produto.
- Não instale este sistema de navegação onde o mesmo possa (i) obstruir a visão do motorista, (ii) prejudicar o desempenho de qualquer um dos sistemas operacionais ou recursos de segurança do veículo, incluindo os airbags, botão do pisca-alerta, etc., ou (iii) prejudicar a habilidade do motorista para operar o veículo com segurança.
- Nunca instale este produto em frente ou próximo ao local do painel, porta ou pilar do qual um dos airbags do veículo seriam implementados. Consulte o manual do

proprietário de seu veículo para obter referências sobre a área de implementação dos airbags frontais.

Antes da instalação

- Consulte sua concessionária mais próxima se a instalação necessitar de furos de broca ou outras modificações no veículo.
- Antes de fazer uma instalação final deste produto, conecte os fios temporariamente para confirmar que as conexões estão corretas e que o sistema funciona adequadamente.

Notas sobre a instalação

- Não instale este produto em lugares sujeitos a altas temperaturas ou umidade, tal como:
 - Lugares perto de um aquecedor, abertura de ventilação ou ar condicionado.
 - Lugares expostos à luz direta do sol, tal como na parte superior do painel de instrumentos.
 - Lugares que podem ser expostos à chuva, tais como perto da porta ou no assoalho do veículo.
- Instale este produto horizontalmente em uma superfície dentro de 0 a 30 graus de tolerância.

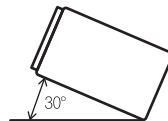

- Ao instalar, para assegurar a dispersão apropriada do calor ao usar este produto, certifique-se de deixar um espaço suficiente por trás do painel posterior e enrole quaisquer cabos frouxos de forma que não bloqueiem as aberturas de ventilação.

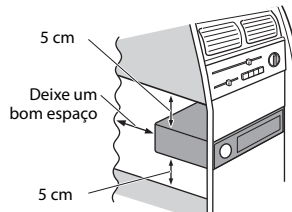

Instalação usando os orifícios de parafuso no lado do produto

- 1 **Fixação deste produto ao suporte de montagem de rádio de fábrica.** Posicione este produto para que os orifícios de parafuso estejam alinhados com os orifícios do parafuso no suporte e aperte os parafusos nos três locais de cada lado.

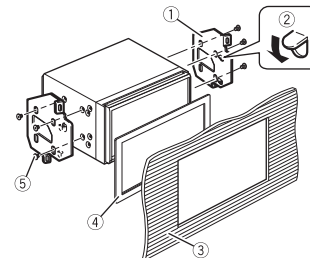
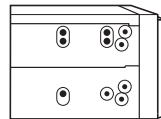

- 1 Suporte de montagem do rádio de fábrica
- 2 Se a lingueta interferir com a instalação, você pode dobrá-la para baixo para fora do caminho.
- 3 Painel de controle ou console
- 4 Quadro

Em alguns tipos de veículos, pode ocorrer discrepância entre a unidade e o painel. Se isso acontecer, use o quadro fornecido para preencher o espaço vazio.

- 5 Parafuso de cabeça redonda

Certifique-se de usar os parafusos fornecidos com este produto.

Instalação do microfone

- Instale o microfone em um lugar onde sua direção e distância desde o motorista facilite a captura da voz do motorista.
- Assegure-se em desligar (ACC OFF) o produto antes de conectar o microfone.
- Dependendo do modelo do veículo, pode ser que comprimento do cabo do microfone seja muito pequeno para a montagem do microfone no quebra-sol. Nesse caso, instale o microfone na coluna da direção.

Montagem no quebra-sol

- 1 Encaixe o cabo do microfone na ranhura.

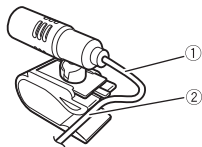

- ① Cabo do microfone
- ② Ranhura

- 2 Fixe o grampo para microfone no quebra-sol.

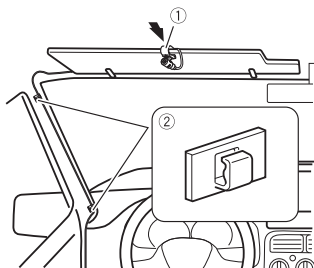

- ① Grampo para microfone
 - ② Braçadeiras
- Use braçadeiras vendidas separadamente para fixar os cabos, onde seja necessário, dentro do veículo.

Instale o microfone no quebra-sol quando ele estiver na posição levantada. Ele não pode reconhecer a voz do motorista quando o quebra-sol está na posição baixada.

Instalação na coluna da direção

- 1 Desconecte a base do microfone do grampo para microfone deslizando a base do microfone enquanto pressiona a aba.

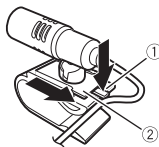

- ① Aba
- ② Base do microfone

- 2 Monte o microfone na coluna da direção.

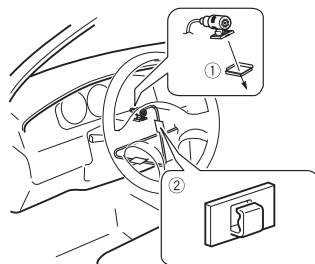

- ① Fita adesiva dupla face
 - ② Braçadeiras
- Use braçadeiras vendidas separadamente para fixar os cabos, onde seja necessário, dentro do veículo.

NOTA

Instale o microfone na coluna de direção, mantendo-o afastado do volante.

Ajustando o ângulo do microfone

O ângulo do microfone pode ser ajustado.



Apêndice

Resolução de problemas

Se você tiver problemas em utilizar este produto, consulte esta seção. Os problemas mais comuns estão listados abaixo, juntamente com possíveis causas e soluções. Se uma solução para o seu problema não puder ser encontrada aqui, entre em contato com o revendedor ou o serviço autorizado mais próximo da Pioneer.

Problemas comuns

É exibida uma tela em branco e a operação não é possível usando as teclas do painel de toque.

- O modo [Power OFF] está ativado.
 - Pressione qualquer botão nesse produto para liberar o modo.

Problemas com a tela AV

A reprodução do CD ou do DVD não é possível.

- O disco está inserido de cabeça para baixo.
 - Insira o disco com a etiqueta voltada para cima.
- O disco está sujo.
 - Limpe o disco.
- O disco está arranhado ou, de alguma forma, danificado.
 - Insira um disco normal, disco redondo.
- Os arquivos no disco estão em formato de arquivo irregular.
 - Verifique o formato do arquivo.

- O formato do disco não pode ser reproduzido.
 - Substitua o disco.
- O disco carregado é um tipo que esse produto não pode reproduzir.
 - Verifique que tipo de disco é.

A tela é coberta por uma mensagem de cuidado e o vídeo não pode ser mostrado.

- O fio do freio de estacionamento não está conectado ou o freio de parqueamento não está aplicado.
 - Conecte o cabo do freio de estacionamento corretamente, e aplique o freio.
- A trava do freio de estacionamento está ativada.
 - Estacione o veículo em um lugar seguro e aplique o freio de mão.

Nenhuma saída de vídeo do equipamento conectado.

- A configuração [Entrada AV] ou [Entrada Auxiliar] está incorreta.
 - Corrija as definições.

O áudio e o vídeo são ignorados.

- Esse produto não está preso firmemente.
 - Prenda o produto com firmeza.

Não é reproduzido nenhum som. O nível do volume não subirá.

- Os cabos não estão conectados corretamente.
 - Conecte os cabos corretamente.
- O sistema está parado, com movimento lento ou reprodução de quadro a quadro com DVD-Video.
 - Não há som durante a condição parada, com movimento lento ou

reprodução de quadro a quadro com DVD-Video.

- O sistema está pausado ou executando, em retrocesso ou avanço rápido durante a reprodução do disco.
 - Para mídia diferente de música CD (CD-DA), não há som nos movimentos de retrocesso ou avanço rápido.

O ícone  é exibido e a operação é impossível.

- A operação não é compatível com a configuração do vídeo.
 - A operação não é possível. (Por exemplo, a reprodução de DVD não oferece esse ângulo, sistema de áudio, idioma de legendas, etc.)

A reprodução randômica no modo de Navegador de música é liberada no dispositivo de armazenamento USB.

- A reprodução aleatória no modo de Navegador de Música é cancelada após a chave de ignição ser desligada (ACC OFF).
 - Mude para o modo de Navegador de Música novamente e ligue a reprodução aleatória.

A imagem para (pausa) e este produto não pode ser operado.

- A leitura de dados é impossível durante a reprodução do disco.
 - Pare a reprodução um pouco, em seguida reinicie.

A imagem é alongada com uma razão de aspecto incorreta.

- A configuração do aspecto está incorreta para a exibição.
 - Selecione a configuração apropriada para essa imagem.

Uma mensagem de bloqueio dos pais é exibida e a reprodução do DVD não é possível.

- A bloqueio dos pais está ativada.

– Desative a bloqueio dos pais ou mude o nível.

O bloqueio dos pais para a reprodução do DVD não pode ser cancelado.

- O código está incorreto.
 - Insira o código correto.

A reprodução não está com as configurações de idioma de áudio e legendas selecionadas em [Configuração do DVD].

- A reprodução de DVD não apresenta diálogos ou legendas no idioma selecionado em [Configuração do DVD].
 - A alteração do idioma selecionado não é possível se o idioma selecionado em [Configuração do DVD] não estiver registrado no disco.

A imagem é extremamente confusa/distorcida durante a reprodução.

- O disco oferece um sinal para proibir a cópia. (Alguns discos possuem isso.)
 - Como este produto é compatível com o sistema de proteção contra cópia, a imagem pode apresentar faixas horizontais ou outras imperfeições quando um disco com esse tipo de sinal de proteção é exibido em alguns monitores. Isto não é um malfuncionamento.

O iPod não pode ser operado.

- O iPod está travado.
 - Reconecte o iPod com o cabo de interface USB para iPod/iPhone.
 - Atualize a versão de software do iPod.
- Um erro ocorreu.
 - Reconecte o iPod com o cabo de interface USB para iPod/iPhone.
 - Estacione o veículo em um lugar seguro e desligue a chave de ignição (ACC OFF) . Logo em seguida, ligue a chave de ignição (ACC ON) novamente.
 - Atualize a versão de software do iPod.

- Os cabos não estão conectados corretamente.
- Conecte os cabos corretamente.

O som do iPod não pode ser escutado.

- A direção da saída de áudio pode mudar automaticamente quando as conexões de Bluetooth e USB são usadas ao mesmo tempo.
- Use o iPod para alterar a direção de saída de áudio.

Problemas com a tela de telefone

A chamada é impossível porque as teclas do painel de toque para a chamada estão inativas.

- O seu telefone está fora do alcance de serviço.
- Tente de novo depois de reentrar no alcance de serviço.
- A conexão entre o celular e este produto não pode ser estabelecida agora.
- Realize o processo de conexão.
- Dos dois telefones celulares conectados a este produto simultaneamente, se o primeiro telefone estiver discando, tocando ou uma chamada estiver em andamento, a discagem não poderá ser realizada pelo segundo telefone.
- Quando a operação no primeiro dos dois telefones celulares for concluída, use a tecla de alterar dispositivos para alterar para o segundo telefone e, em seguida, discar.

Problemas com a tela de Aplicativos

É exibida uma tela em branco.

- Ao usar o aplicativo, ele foi finalizado no lado de smartphone.

- Pressione **⏏** para exibir a tela de menu inicial.
- O SO do smartphone pode estar esperando pela operação de tela.
- Pare o veículo em um local seguro e verifique a tela do smartphone.

A tela é exibida mas a operação não funciona.

- Um erro ocorreu.
- Estacione o veículo em um lugar seguro e desligue a chave de ignição (ACC OFF). Logo em seguida, ligue a chave de ignição (ACC ON) novamente.
- Quando um dispositivo Android está conectado, desconecte a conexão de Bluetooth deste produto e então reconecte-a.

O smartphone não foi carregado.

- Carregamento cessou porque a temperatura do smartphone durante o carregamento.
- Desconecte o smartphone do cabo e espere até que esfrie.
- Mais bateria foi consumida do que recarregada durante o carregamento.
- Este problema pode ser resolvido ao interromper todos os serviços desnecessários no smartphone.

O som do WebLink do dispositivo Android não é escutado através dos alto-falantes desta unidade.

- Dependendo do dispositivo Android, o som do WebLink pode não ser emitido pelos alto-falantes desta unidade.
- Alterne para [Smartphone] nas configurações [WebLink Sound] (página 36).

Mensagens de erro

Quando ocorrem problemas com esse produto, uma mensagem de erro é exibida na tela. Consulte a tabela abaixo para identificar o problema, em seguida, execute as ações corretivas sugeridas. Se o erro persistir, registre a mensagem de erro e entre em contato com um revendedor ou centro de serviços da Pioneer mais próximo.

Comum

Erro AMP

- Esse produto deixa de funcionar ou a conexão do alto-falante está incorreta; o circuito de proteção está ativado.
- Verifique a conexão do alto-falante. Se a mensagem deixar de aparecer mesmo após o motor ter sido ligado e desligado, entre em contato com um revendedor ou um centro de serviços da Pioneer para obter assistência.

Spotify

Limite de pulsos atingido.

- Limite de pulso atingido.
- Não exceda o limite de pulso.
- O Spotify limita o número total de pulsos por hora.

Verificação USB

- O conector USB ou o cabo USB tem curto circuito.
- Verifique se o conector USB ou o cabo USB não está preso em algo ou danificado.
- O dispositivo de armazenamento USB conectado consome mais corrente do que o máximo permitido.
- Desconecte o dispositivo de armazenamento USB e não o use. Gire

a chave de ignição para OFF e depois ACC ou ON e, em seguida, conecte um dispositivo de armazenamento compatível com USB.

Sem Spotify

- O aplicativo Spotify não está instalado no dispositivo conectado.
- Instale o aplicativo Spotify no seu dispositivo móvel.

Atualizar aplicativo

- O aplicativo Spotify está desatualizado.
- Atualize para o aplicativo Spotify mais recente.

Reconectar-se

- Você não está conectado no aplicativo Spotify.
- Conecte-se no aplicativo Spotify.

Sem sinal

- O dispositivo conectado está fora da área.
- Conecte o dispositivo a uma rede.

Disco

Error-02-XX/FF-FF

- O disco está sujo.
- Limpe o disco.
- O disco está arranhado.
- Substitua o disco.
- O disco está carregado de cabeça para baixo.
- Verifique se o disco foi inserido corretamente.
- Há algum erro elétrico ou mecânico.
- Pressione o botão de Redefinir.

Disco de Região Diferente

- O disco não possui o mesmo número de região que esse produto.
- Substitua o DVD por um que contenha o número de região correto.

Disco irreproduzível

- Esse tipo de disco não pode ser reproduzido nesse produto.
- Substitua o disco por um que possa ser reproduzido nesse produto.

Arquivo irreproduzível

- Esse tipo de arquivo não pode ser reproduzido nesse produto.
- Selecione um arquivo que pode ser reproduzido.

Ignorado

- O disco inserido contém arquivos DRM protegidos.
- Os arquivos protegidos são ignorados.

Proteger

- Todos os arquivos no disco inserido estão integrados com DRM.
- Substitua o disco.

TEMP

- A temperatura do produto está fora dos intervalos operacionais normais.
- Aguarde até que esse produto retorne à temperatura dentro dos limites operacionais normais.

Seu dispositivo não está autorizado a reproduzir este vídeo DivX protegido.

- Este produto não pode reproduzir arquivos DivX protegidos contra cópia.
- Selecione um arquivo que pode ser reproduzido.

Taxa de quadros não suportada

- A taxa de quadro do arquivo DivX é maior que 30 fps.
- Selecione um arquivo que pode ser reproduzido.

Formato de áudio não suportado

- Esse tipo de arquivo não é suportado nesse produto.
- Selecione um arquivo que pode ser reproduzido.

Dispositivo de armazenamento USB

Error-02-9X/-DX

- A comunicação falhou.
- Desligue a chave de ignição e então ligue-a novamente.
- Desconecte o dispositivo de armazenamento USB.
- Mude para uma fonte diferente. Então, retorne para o dispositivo de armazenamento USB.

Arquivo irreproduzível

- Não há nenhum arquivo reproduzível no dispositivo de armazenamento USB.
- Verifique se os arquivos no dispositivo de armazenamento USB são compatíveis com esse produto.
- A segurança para o dispositivo de armazenamento USB conectado está ativado.
- Siga as instruções do dispositivo de armazenamento USB para desativar a segurança.

Ignorado

- O dispositivo de armazenamento conectado USB contém arquivos protegidos DRM.
- Os arquivos protegidos são ignorados.

Proteger

- Todos os arquivos no dispositivo de armazenamento conectado USB estão integrados com DRM.
- Substitua o dispositivo de armazenamento USB.

USB incompatível

- O dispositivo de armazenamento USB conectado não é suportado por esse produto.
- Desconecte seu dispositivo e substitua-o por um dispositivo de armazenamento USB compatível.

Verificação USB

- O conector USB ou o cabo USB tem curto circuito.
- Verifique se o conector USB ou o cabo USB não está preso em algo ou danificado.
- O dispositivo de armazenamento USB conectado consome mais corrente do que o máximo permitido.
- Desconecte o dispositivo de armazenamento USB e não o use. Gire a chave de ignição para OFF e depois ACC ou ON e, em seguida, conecte um dispositivo de armazenamento compatível com USB.

Erro do HUB

- O hub USB conectado não é suportado por este produto.
- Conecte o dispositivo de armazenamento USB diretamente a este produto.

Nenhuma resposta

- Este produto não pode reconhecer o dispositivo de armazenamento USB conectado.
- Desconecte seu dispositivo e substitua-o por outro dispositivo de armazenamento USB.

USB foi desconectado para proteção do dispositivo. Não reinsira esta memória USB na unidade. Reinicie a unidade.

- O conector USB ou o cabo USB tem curto circuito.
- Verifique se o conector USB ou o cabo USB não está preso em algo ou danificado.
- O dispositivo de armazenamento USB conectado consome mais corrente do que o máximo permitido.
- Desconecte o dispositivo de armazenamento USB e não o use. Gire a chave de ignição para OFF e depois ACC ou ON e, em seguida, conecte um

dispositivo de armazenamento compatível com USB.

- O cabo de interface USB para iPod/iPhone tem curto-circuito.
- Verifique se o cabo de interface USB para iPod/iPhone ou o cabo USB não está preso em algo ou danificado.

Seu dispositivo não está autorizado a reproduzir este vídeo DivX protegido.

- Este produto não pode reproduzir arquivos DivX protegidos contra cópia.
- Selecione um arquivo que pode ser reproduzido.

Formato de áudio não suportado

- Esse tipo de arquivo não é suportado nesse produto.
- Selecione um arquivo que pode ser reproduzido.

iPod

Error-02-6X/-9X/-DX

- Falha do iPod.
- Desconecte o cabo do iPod. Depois que o menu principal do iPod é exibido, reconecte o iPod e redefina-o.

Error-02-67

- A versão de firmware do iPod é antiga.
- Atualize a versão do iPod.

Bluetooth

Error-10

- A energia falhou para o módulo de Bluetooth deste produto.
- Desligue a chave de ignição e então ligue-a novamente.
- Se a mensagem de erro ainda aparecer após o procedimento acima, entre em contato com seu revendedor ou um Centro de serviços autorizado da Pioneer.

Apple CarPlay

Tentando se conectar a Apple CarPlay.

- Comunicação falhou e o sistema está tentando conectar.
 - Aguarde um momento. Em seguida, efetue as ações abaixo se a mensagem de erro continuar exibida.
 - Reinicie o iPhone.
 - Desconecte o cabo do iPhone e, em seguida, conecte o iPhone novamente, depois de alguns segundos.
 - Desligue a chave de ignição e então ligue-a novamente.
- Se a mensagem de erro ainda aparecer após o procedimento acima, entre em contato com seu revendedor ou um Centro de serviços autorizado da Pioneer.

Manipulação e cuidados com os discos

Algumas precauções básicas são necessárias ao manipular discos.

Unidade incorporada e cuidados

- Use somente discos convencionais, totalmente circulares. Não use discos com formas diferentes.
- Não use discos rachados, lascados, empenados ou danificados, pois isso pode danificar a unidade incorporada.
- Use discos de 12 cm. Não use discos de 8 cm ou um adaptador para discos de 8 cm.
- Quando usar disco que podem ter as superfícies de etiquetas impressas, verifique as instruções e os avisos dos discos. Dependendo dos discos, inserir ou ejetar pode não ser possível. O uso de tais discos pode resultar em danos neste equipamento.

- Não fixe etiquetas, não escreva nem aplique substâncias químicas na superfície dos discos.
- Não conecte etiquetas disponíveis comercialmente ou outros materiais nos discos.
- Para limpar um disco, limpe-o com um pano macio, movendo do centro para fora.
- A condensação pode prejudicar o desempenho da unidade incorporada temporariamente.
- A reprodução de discos pode não ser possível em virtude das características dos discos, formato dos discos, aplicativo gravado, ambiente de reprodução, condições de armazenamento, etc.
- Os impactos na estrada podem interromper a reprodução de um disco.
- Leia as precauções para os discos antes de usá-los.

Condições ambientais para reproduzir um disco

- Em temperaturas extremamente altas, um corte de temperatura protege este produto desligando-o automaticamente.
- Apesar do nosso projeto cuidadoso do produto, pequenos arranhões que não afetam o funcionamento real podem aparecer na superfície do disco devido ao desgaste mecânico, condições ambientais para uso ou manipulação do disco. Isso não é um sinal de mau funcionamento do produto. Considere isso como um desgaste normal.

Discos reproduzíveis

DVD-Video



- **DVD** é uma marca comercial da Corporação de Licenciamento de Formato/Logotipo de DVDs.
- Não é possível reproduzir discos de DVD-Audio. É provável que essa unidade de DVD não possa reproduzir todos os discos que possuem as marcas demonstradas acima.

CD



Discos gravados em AVCHD

Esta unidade não é compatível com discos gravados em formato AVCHD (Advanced Video Codec High Definition). Não insira discos AVCHD. Se inseridos, o disco poderá não ser ejetado.

Reproduzindo DualDisc

- DualDiscs são discos de dois lados que possuem CD regravaável para áudio e um DVD regravaável para vídeo do outro.
- A reprodução do lado do DVD é possível com esse produto. Entretanto, como o lado de CD do DualDiscs não é fisicamente compatível com o padrão de

CD geral, pode não ser possível a reprodução do lado de CD com esse produto.

- O carregamento e a ejeção frequentes de um DualDisc podem resultar em arranhões no disco.
- Arranhões sérios podem causar problemas de reprodução nesse produto. Em alguns casos, um DualDisc pode ficar enroscado no slot de carregamento de disco e não será ejetado. Para impedir isso, recomendamos que você evite o uso de DualDisc com esse produto.
- Consulte o fabricante para obter mais informações sobre DualDiscs.

Dolby Digital

Esse produto fará mistura de sinais com Dolby Digital internamente e o som será transmitido em estéreo.

- Fabricados de acordo com licença da Dolby Laboratories. Dolby e o símbolo D duplo são marcas registradas da Dolby Laboratories.



Informações detalhadas para a mídia reproduzível

Compatibilidade

Notas comuns sobre compatibilidade de disco

- Certas funções desse produto podem não estar disponíveis para alguns discos.
- A compatibilidade com todos os discos não é garantida.

- Não é possível reproduzir discos de DVD-RAM.
- A reprodução de discos torna-se impossível com exposição direta da luz do sol, altas temperaturas ou dependendo das condições de armazenagem no veículo.

Discos de DVD-Video

- Os discos de DVD-Video que possuem números de região incompatíveis não podem ser reproduzidos nessa unidade de DVD. O número de região do reprodutor pode ser localizado no chassi do produto.

Discos DVD-R/DVD-RW/DVD-R SL (Single Layer)/DVD-R DL (Dual Layer)

- Discos não finalizados que foram gravados com um formato de Vídeo (modo de vídeo) não podem ser reproduzidos.
- Discos que foram gravados com um formato de Gravação de Vídeo (modo de VR) não podem ser reproduzidos.
- Discos DVD-R DL (Dual Layer) que foram gravados com gravação Layer Jump não podem ser reproduzidos.
- Para obter informações detalhadas sobre modo de gravação, entre em contato com o fabricante da mídia, gravadores ou software de gravação.

Discos de CD-R/CD-RW

- Discos não finalizados não podem ser reproduzidos.
- Pode não ser possível reproduzir discos de CD-R/CD-RW gravados em gravador de CD de música ou em um computador por causa das características dos discos, arranhões ou sujeira nos discos, ou sujeira, arranhões ou condensação na lente da unidade incorporada.
- A reprodução de discos gravados num computador pode não ser possível, dependendo do dispositivo de gravação,

software de escrita, suas definições, e outros fatores ambientais.

- Grave com o formato correto. (Para maiores detalhes, contate o fabricante da mídia, gravadores ou software de escrita.)
- Os títulos e outras informações de texto gravados em um disco de CD-R/CD-RW podem não ser exibidos por este produto (no caso de dados de áudio (CD-DA)).
- Leia as precauções para os discos de CD-R/CD-RW antes de usá-los.

Notas comuns sobre o dispositivo de armazenamento USB

- Não deixe o dispositivo de armazenamento USB em nenhum lugar com altas temperaturas.
- Dependendo do tipo de dispositivo de armazenamento USB usado, esse produto poderá não reconhecer o dispositivo de armazenamento ou os arquivos poderão não ser reproduzidos corretamente.
- As informações de texto de alguns arquivos de áudio e vídeo não podem ser exibidas corretamente.
- As extensões dos arquivos devem ser usadas adequadamente.
- Pode haver um leve atraso ao iniciar a reprodução de arquivos em um dispositivo de armazenamento USB com hierarquias complexas de pastas.
- As operações podem variar dependendo do tipo do dispositivo de armazenamento USB.
- Pode não ser possível reproduzir alguns arquivos de música do USB devido às características do arquivo, formato do arquivo, aplicativo gravado, ambiente de reprodução, condições de armazenamento, etc.

Compatibilidade de dispositivos de armazenamento USB

- Para obter detalhes sobre a compatibilidade do dispositivo de

armazenamento USB com este produto, consulte Especificações (página 62).

- Protocolo: em massa
- Não é possível conectar um dispositivo de armazenamento USB a este produto por meio de hub USB.
- O dispositivo de armazenamento USB particionado não é compatível com esse produto.
- Fixe de forma segura o dispositivo de armazenamento USB durante a condução. Não deixe que o dispositivo de armazenamento USB caia no chão, onde ele possa emaranhar-se com o pedal do freio ou acelerador.
- Pode ocorrer uma ligeira demora para começar a reprodução de arquivos de áudio codificados com dados de imagem.
- Alguns dispositivos de armazenamento USB conectados a esse produto pode gerar ruídos no rádio.
- Não conecte nada diferente do dispositivo de armazenamento USB.

A sequência de arquivos de áudio no dispositivo de armazenamento USB. Para dispositivos de armazenamento USB, a sequência é diferente daquela do dispositivo de armazenamento USB.

Diretrizes de manipulação e informações suplementares

- Esse produto não é compatível com o Multi Media Card (MMC).
- Arquivos com proteção de direitos autorais não podem ser reproduzidos.

Notas comuns sobre arquivos DivX

Observações específicas para arquivos DivX

- Somente arquivos DivX baixados de sites de associados DivX são garantidos para operação apropriada. Os arquivos DivX não autorizados podem não funcionar corretamente.
- Esse produto corresponde a uma exibição de arquivo DivX de 1 590

minutos e 43 segundos. Operações de pesquisa além desse limite de tempo são proibidas.

- Para obter detalhes sobre as versões de vídeo DivX que podem ser reproduzidas neste produto, consulte Especificações (página 62).
- Para obter mais detalhes sobre o DivX, visite o seguinte site: <http://www.divx.com/>

Arquivos de legendas DivX

- Arquivos com legenda em formato Srt com a extensão “.srt” podem ser usados.
- Somente um arquivo de legenda pode ser usado para cada arquivo DivX. Vários arquivos de legenda não podem ser associados.
- Arquivos de legenda que são nomeados com a mesma cadeia de caracteres que o arquivo DivX antes da extensão são associados ao arquivo DivX. As cadeias de caracteres antes da extensão precisam ser exatamente as mesmas. Contudo, se houver somente um arquivo DivX e um arquivo de legenda em uma única pasta, os arquivos são associados mesmo se os nomes de arquivos não forem os mesmos.
- O arquivo de legenda deve ser armazenado na mesma pasta que o arquivo DivX.
- Podem ser usados Até 255 arquivos de legenda. Todo arquivo de legenda excedente não será reconhecido.
- Podem ser usados até 64 caracteres para nomear o arquivo de legenda, inclusive a extensão. Se forem usados mais de 64 caracteres para o nome do arquivo, o arquivo de legenda pode não ser reconhecido.
- O código de caractere do arquivo de legenda deve estar em conformidade com ISO-8859-1. O uso de caracteres diferentes de ISO-8859-1 pode fazer com

que os caracteres não sejam exibidos corretamente.

- As legendas podem não ser exibidas corretamente se os caracteres exibidos no arquivo da legenda incluírem código de controle.
- Para materiais que usam uma taxa de transferência alta, as legendas e vídeo podem não ser sincronizados completamente.
- Se várias legendas estiverem programadas para serem exibidas dentro de um quadro de tempo muito curto, como 0,1 segundo, as legendas poderão não aparecer no tempo correto.

Quadro de compatibilidade de mídia

Geral

- Tempo máximo de reprodução de arquivo de áudio armazenado no disco: 60 h
- Tempo máximo de reprodução de arquivo de áudio armazenado em um dispositivo de armazenamento USB: 7,5 h (450 minutos)

CD-R/-RW, DVD-R/-R SL/-R DL/DVD-RW

FORMATO CODEC	MP3, WMA, AAC, AVI, MPEG
---------------	--------------------------

Dispositivo de armazenamento USB

FORMATO CODEC	MP3, WMA, WAV, AAC, FLAC, AVI, MPEG-PS, MP4, 3GP, MKV, MOV, ASF, FLV, M4V, MPEG-TS
---------------	--

Compatibilidade MP3

- Ver. 2.x de ID3 marcação é priorizada quando ambas Ver. 1.x e Ver. 2.x existe.

- Esse produto não é compatível com o seguinte: Lista de reprodução MP3i (MP3 interativo), mp3 PRO, m3u

FREQUÊNCIA DE AMOSTRAGEM	USB: 8 kHz a 48 kHz Disco: 16 kHz a 48 kHz
TAXA DE TRANSMISSÃO	8 kbps a 320 kbps (CBR)/VBR
MARCAÇÃO ID3	USB: ver.1.0/1.1/2.2/2.3/2.4 Disco: ver.1.0/1.1/2.2/2.3

Compatibilidade WMA

- Esse produto não é compatível com o seguinte: Windows Media™ Audio 9.2 Professional, Lossless, Voice

FREQUÊNCIA DE AMOSTRAGEM	USB: 32 kHz a 48 kHz Disco: 8 kHz a 48 kHz
TAXA DE TRANSMISSÃO	USB: 8 kbps a 320 kbps (CBR)/VBR Disco: 5 kbps a 320 kbps (CBR)/VBR

Compatibilidade WAV

- A frequência de amostragem mostrada na exibição pode estar arredondada.
- Os arquivos WAV no CD-R/-RW, DVD-R/-RW/-R SL/-R DL não podem ser reproduzidos.

FREQUÊNCIA DE AMOSTRAGEM	16 kHz a 48 kHz
--------------------------	-----------------

Compatibilidade AAC

- Este produto reproduz arquivos AAC codificados por iTunes.

FREQUÊNCIA DE AMOSTRAGEM	USB: 8 kHz a 48 kHz Disco: 8 kHz a 44,1 kHz
TAXA DE TRANSMISSÃO	USB: 16 kbps a 320 kbps (CBR) Disco: 8 kbps a 320 kbps (CBR)

Compatibilidade FLAC

FREQUÊNCIA DE AMOSTRAGEM	8 kHz a 192 kHz
TAXA DE TRANSMISSÃO	8 kbps a 24 kbps (CBR)

Compatibilidade DivX

- Esse produto não é compatível com o seguinte: Formato DivX Ultra, arquivos DivX sem dados de vídeo, arquivos DivX codificados com áudio codec LPCM (PCM Linear)
- Dependendo da composição da informação do arquivo, como número de fluxos de áudio, pode haver um breve atraso ao iniciar a reprodução nos discos.
- S um arquivo tiver mais de 4 GB, a reprodução para antes de atingir o final.
- Algumas operações especiais podem ser proibidas, devido à composição dos arquivos DivX.
- Os arquivos com altas taxas de transferência podem não ser reproduzidos corretamente. A taxa de transferência padrão é de 4 Mbps para CDs e 10,08 Mbps para DVDs.

Dispositivo de armazenamento CD-R/-RW, DVD-R/-R SL/-R DL/DVD-RW, USB

EXTENSÃO	USB: .divx, .avi Disco: .divx
RESOLUÇÃO MÁX.	720 × 576

Compatibilidade de arquivos de vídeo (USB)

- Os arquivos não podem ser reproduzidos corretamente, dependendo do ambiente

em que o arquivo foi criado ou sobre o conteúdo do arquivo.

- Esse produto não é compatível com a transferência de dados com escrita em pacotes.
- Esse produto pode reconhecer até 32 caracteres, começando com o primeiro caractere, incluindo a extensão do arquivo e pasta. Dependendo da área de exibição, esse produto pode tentar exibi-los com um tamanho de fonte pequena. No entanto, o número máximo de caracteres que podem ser exibidos varia de acordo com a largura de cada caractere e da área de exibição.
- A sequência de seleção das pastas ou outras operações podem ser diferentes, dependendo da codificação ou software de gravação.
- Independentemente da duração das seções em branco entre as canções da gravação original, os arquivos de áudio comprimidos são reproduzidos com uma pequena pausa entre as canções.
- Os arquivos poderão não ser reproduzidos, dependendo da taxa de bits.
- A resolução máxima depende do codec de vídeo compatível.

.avi

Codec de vídeo compatível	MPEG4, DivX, H.264, H.263
Resolução máxima	1 920 × 1 080
Taxa máxima de quadros	30 fps

.mpg/.mpeg

Codec de vídeo compatível	MPEG2
Resolução máxima	720 × 576
Taxa máxima de quadros	30 fps

.divx

Codec de vídeo compatível	DivX
Resolução máxima	720 × 576
Taxa máxima de quadros	30 fps

.mp4

Codec de vídeo compatível	MPEG4, H.264, H.263
Resolução máxima	1 920 × 1 080
Taxa máxima de quadros	30 fps

.3gp

Codec de vídeo compatível	H.263
Resolução máxima	1 920 × 1 080
Taxa máxima de quadros	30 fps

.mkv

Codec de vídeo compatível	MPEG4, H.264, VC-1
Resolução máxima	1 920 × 1 080
Taxa máxima de quadros	30 fps

.mov

Codec de vídeo compatível	MPEG4, H.264, H.263
Resolução máxima	1 920 × 1 080
Taxa máxima de quadros	30 fps

.flv

Codec de vídeo compatível	H.264
Resolução máxima	1 920 × 1 080
Taxa máxima de quadros	30 fps

.wmv/.asf

Codec de vídeo compatível	VC-1
Resolução máxima	1 920 × 1 080
Taxa máxima de quadros	30 fps

.m4v

Codec de vídeo compatível	MPEG4, H.264, H.263
Resolução máxima	1 920 × 1 080
Taxa máxima de quadros	30 fps

.ts/.m2ts/.mts

Codec de vídeo compatível	MPEG4, H.264, MPEG2
Resolução máxima	1 920 × 1 080

Taxa máxima de quadros	30 fps
------------------------	--------

Exemplo de uma hierarquia

NOTA

Este produto atribui números às pastas. O usuário não pode atribuir números às pastas.

Bluetooth



A palavra e os logotipos *Bluetooth*® são marcas comerciais registradas de propriedade da Bluetooth SIG, Inc. e qualquer uso dessas marcas pela PIONEER CORPORATION é feito sob licença. Outras marcas comerciais e marcas registradas pertencem a seus respectivos proprietários.

WMA

Windows Media e o logotipo do Windows são marcas comerciais ou registradas da Microsoft Corporation nos Estados Unidos e/ou em outros países.

• Este produto inclui a tecnologia proprietária da Microsoft Corporation e não pode ser utilizado nem distribuído sem uma licença da Microsoft Licensing, Inc.

FLAC

Copyright © 2000-2009 Josh Coalson
Copyright © 2011-2013 Xiph.Org
Foundation

A redistribuição e o uso nas formas de origem e binária, com ou sem modificação, são permitidas desde que as seguintes condições sejam atendidas:

- As redistribuições do código fonte devem manter o aviso de direito autoral acima, esta lista de condições e a seguinte isenção de responsabilidade.
- As redistribuições em formato binário devem reproduzir o aviso de direito autoral acima, esta lista de condições e a seguinte isenção de responsabilidade na documentação e/ou outros materiais fornecidos com a distribuição.
- O nome da Xiph.org Foundation e os nomes de seus colaboradores não podem ser usados para endossar ou promover produtos derivados desse software sem permissão prévia específica por escrito.

ESTE SOFTWARE É FORNECIDO PELOS TITULARES DOS DIREITOS AUTORAIS E COLABORADORES “NO ESTADO EM QUE SE ENCONTRA” E QUAISQUER GARANTIAS EXPRESSAS OU IMPLÍCITAS, INCLUINDO, SEM LIMITAÇÃO, AS GARANTIAS IMPLÍCITAS DE COMERCIALIZABILIDADE E ADEQUABILIDADE PARA UM FIM ESPECÍFICO SÃO NEGADAS. EM NENHUMA HIPÓTESE A FUNDAÇÃO OU OS COLABORADORES SERÃO RESPONSÁVEIS POR QUAISQUER DANOS DIRETOS, INDIRETOS, INCIDENTAIS, ESPECIAIS, EXEMPLARES OU DANOS (INCLUINDO, SEM LIMITAÇÃO, A AQUISIÇÃO DE BENS OU SERVIÇOS SUBSTITUTOS, PERDA DE USO, DADOS OU LUCROS OU INTERRUPTÃO DE NEGÓCIOS) CAUSADOS E EM QUALQUER TEORIA DE RESPONSABILIDADE, SEJA EM CONTRATO, RESPONSABILIDADE OBJETIVA OU (INCLUINDO NEGLIGÊNCIA OU OUTROS) DECORRENTES DE QUALQUER FORMA DE USO DO SOFTWARE, MESMO QUE AVISADO DA POSSIBILIDADE DE TAIS DANOS.

DivX



DivX® Os dispositivos certificados de Home Theater foram testados para alta qualidade DivX Reprodução de vídeo de (incluindo .avi, .divx). Quando vê o logotipo DivX, sabe que tem a liberdade para reproduzir os seus vídeos favoritos.

DivX®, DivX Certified® e logotipos associados são marcas comerciais da DivX, LLC e são usados sob licença.

Este dispositivo DivX Certified® pode reproduzir arquivos de vídeo DivX® Home Theater até 576p (incluindo .avi, .divx).

Efetue o download do software grátis em www.divx.com para criar, reproduzir e transmitir vídeo digital.

AAC

AAC é abreviatura de Advanced Audio Coding e refere-se ao padrão de tecnologia de compressão de áudio usado com MPEG-2 e MPEG-4. Diversos aplicativos podem ser usados para codificar arquivos AAC, mas os formatos de arquivos e extensões diferem, dependendo do aplicativo que é usado para codificar. Esta unidade reproduz arquivos AAC codificados por iTunes.

WebLink

WebLink é uma marca comercial da Abalta Technologies, Inc.

Waze

Waze e o logotipo Waze são marcas comerciais registradas da Google LLC.

Google, Google Play, Android

Google, Google Play e Android são marcas registradas da Google LLC.

Informações detalhadas sobre dispositivos iPod conectados

- A Pioneer não assume responsabilidades por dados de um iPod, mesmo se esses dados forem perdidos durante o uso com esse produto. Efetue o backup de seus dados do iPod regularmente.
- Não deixe o iPod sob a luz direta do sol durante longos períodos de tempo. A exposição prolongada à luz direta do sol pode provocar um mau funcionamento do iPod devido à alta temperatura decorrente.
- Não deixe o iPod em qualquer lugar com altas temperaturas.
- Segure firmemente o iPod ao dirigir. Não deixe que o iPod caia no chão, onde ele possa emaranhar-se com o pedal do freio ou acelerador.
- Para obter detalhes, consulte os manuais do iPod.

iPhone, iPod e Lightning



O uso do emblema Made for Apple significa que um acessório foi projetado para conectar especificamente o(s) produto(s) da Apple identificado(s) no emblema e que foi

certificado pelo fabricante para atender os padrões de desempenho da Apple. A Apple não se responsabiliza pela operação deste dispositivo ou sua conformidade com os padrões regulatórios e de segurança. Observe que o uso deste acessório com um produto da Apple pode afetar o desempenho do recurso sem fio.

iPhone, iPod, iPod nano, iPod touch e Lightning são marcas comerciais da Apple Inc. registradas nos EUA e em outros países.

App Store

App Store é uma marca de serviço da Apple Inc.

iOS

iOS é uma marca comercial em que a Cisco mantém o direito de marca comercial nos Estados Unidos e em alguns outros países.

iTunes

iTunes é uma marca comercial da Apple Inc., registrada nos Estados Unidos e em outros países.

Apple Music

Apple Music é uma marca comercial da Apple Inc., registrada nos Estados Unidos e em outros países.

Apple CarPlay



Apple CarPlay é uma marca comercial da Apple Inc.

O uso do emblema Works with Apple significa que um acessório foi projetado para trabalhar especificamente com a tecnologia identificada no emblema e que foi certificado pelo fabricante para atender os padrões de desempenho da Apple.

Siri

Funciona com o Siri pelo microfone.

Modelos de iPod/iPhone compatíveis

- iPhone 7
- iPhone 7 Plus
- iPhone SE
- iPhone 6s
- iPhone 6s Plus
- iPhone 6
- iPhone 6 Plus
- iPhone 5s
- iPhone 5c
- iPhone 5
- iPhone 4s
- iPod touch (6ª geração)
- iPod touch (5ª geração)
- iPod nano® (7ª geração)

Dependendo do modelo de iPod/iPhone, ele pode não ser compatível com algumas fontes AV. Para maiores detalhes sobre compatibilidade do iPod/iPhone com esse produto, consulte as informações no nosso site Web.

Usando conteúdo conectado com base em aplicativo

Importante

Requisitos para acessar os serviços de conteúdo conectado baseado em aplicativo usando esse produto:

- A última versão do(s) aplicativo(s) de conteúdo conectado compatível da Pioneer para smartphone, disponível junto ao provedor de serviços, transferido para seu smartphone.
- Uma conta atual com o provedor de serviço de conteúdo.
- Plano de dados do smartphone. Nota: se o Plano de dados de seu smartphone não fornecer uso de dados ilimitados, recargas adicionais junto a seu provedor podem se aplicar por acessar o conteúdo conectado com base em aplicativo via redes 3G, EDGE e/ou LTE (4G).
- Conexão à Internet via 3G, EDGE, LTE (4G) ou rede Wi-Fi.
- Cabo adaptador Pioneer opcional conectando seu iPhone a este produto.

Limitações:

- O acesso a conteúdo conectado baseado em aplicativo dependerá da disponibilidade do celular e/ou cobertura de rede Wi-Fi para fins de permitir que seu smartphone conecte-se à Internet.
- A disponibilidade de serviço pode ser geograficamente limitada à região. Consulte o provedor de serviço de conteúdo conectado para obter informações adicionais.
- A capacidade desse produto de acessar o conteúdo está sujeita à alteração sem aviso e pode ser afetada por uma das condições a seguir: problemas de compatibilidade com versões de firmware futuras do smartphone; problemas de compatibilidade com versões futuras dos aplicativos de conteúdo conectado para smartphone; mudanças ou discontinuidades dos aplicativos de conteúdo conectado ou serviços por seu provedor.
- A Pioneer não se responsabiliza por quaisquer problemas que possam advir

de aplicativos incorretos ou com falhas de conteúdo.

- O conteúdo e funcionalidade dos aplicativos suportados são de responsabilidade dos provedores de App.
- No , WebLink e Apple CarPlay, a funcionalidade do produto é limitada ao dirigir, com funções disponíveis determinadas pelos fornecedores de App.
- A disponibilidade de funcionalidade de App, WebLink e Apple CarPlay é determinada pelo fornecedor do aplicativo, e não é determinada pela Pioneer.
- O WebLink e o Apple CarPlay permite acesso a aplicativos que não estão listados (sujeitos a limitações ao dirigir), mas a capacidade de utilização do conteúdo é determinada pelos fornecedores do App.

Spotify®



SPOTIFY e o logotipo Spotify são marcas comerciais registradas do Spotify AB. São necessários dispositivos digitais móveis compatíveis e assinatura premium, quando disponíveis, consulte <https://www.spotify.com>.

Aviso sobre visualização de vídeo

Lembre-se de que a utilização deste sistema para fins de visualização comercial ou pública pode constituir uma violação aos direitos autorais protegidos pela Lei de Direitos Autorais.

Aviso sobre visualização de DVD-Video

Este item incorpora a tecnologia de proteção contra cópia que é protegida por patentes dos EUA e outros direitos de propriedade intelectual da Rovi Corporation. A engenharia reversa e desmontagem são proibidas.

Aviso sobre o uso de arquivos MP3

O fornecimento deste produto apenas comporta uma licença para uso privado e não comercial, e não concede uma licença nem implica qualquer direito de uso deste produto em qualquer comercial (ou seja, de geração de receita) em tempo real (terrestre, via satélite, cabo e/ou quaisquer outros meios de comunicação), transmissão/reprodução via Internet, intranets e/ou outras redes ou em outros sistemas de distribuição de conteúdo eletrônico, como pay-audio ou audio-on-demand. É necessária uma licença independente para tal uso. Para obter mais informações, visite <http://www.mp3licensing.com>.

Uso correto da tela LCD

Manipulação da tela LCD

- Quando a tela LCD é exposta à luz direta do sol durante um longo período de tempo, ela pode ficar muito quente, resultando em possíveis danos à tela de LCD. Quando não estiver usando esse

produto, evite expô-lo à luz direta do sol sempre que possível.

- A tela LCD deve ser usada dentro dos intervalos de temperatura indicados nas Especificações em página 62.
- Não use a tela LCD em temperaturas mais altas ou mais baixas que o intervalo de temperatura de funcionamento, porque a tela LCD pode funcionar incorretamente e sofrer danos.
- A tela LCD é exposta para aumentar sua visibilidade dentro do veículo. Não a pressione com força, pois isso poderia danificá-la.
- Não empurre a tela LCD com força excessiva, pois isso poderia arranhá-la.
- Nunca toque na tela LCD com algo diferente dos dedos quando operar as funções do painel de toque. A tela LCD pode ser facilmente arranhada.

Tela de cristal líquido (LCD)

- Se a tela LCD estiver perto da abertura do ar condicionado, certifique-se de que o ar do ar condicionado não sopra nela. O calor do ar condicionado pode romper a tela LCD, e o ar frio do ar condicionado pode formar uma condensação dentro desse produto, resultando em possíveis danos.
- Pequenos pontos pretos ou brancos (pontos brilhantes) podem aparecer na tela LCD. Isso ocorre em virtude das características da tela LCD e não indica um mau funcionamento.
- A tela LCD ficará difícil de ver se for exposta à luz direta do sol.
- Quando usar um telefone celular, mantenha a antena afastada da tela LCD para prevenir a interrupção do vídeo na forma de distúrbios como manchas ou listras coloridas.

Manutenção da tela LCD

- Quando for remover pó ou limpar a tela LCD, primeiro desligue esse produto e então limpe a tela com um pano seco e macio.
- Quando limpar a tela LCD, tome cuidado para não arranhar a superfície. Não use limpadores químicos fortes ou abrasivos.

Luz de fundo LED (diodo emissor de luz)

- Um diodo emissor de luz é usado dentro do monitor para iluminar a tela LCD.
- Em baixas temperaturas, usar a luz de fundo LED pode aumentar o retardo da imagem e deteriorar a qualidade da imagem em virtude das características da tela LCD. A qualidade da imagem melhorará com a elevação da temperatura.
 - A vida de serviço da luz de fundo LED é mais longa que 10 000 horas. No entanto, ela pode diminuir se a luz for usada em altas temperaturas.
 - Se a luz de fundo LED chegar ao fim da sua vida de serviço, a tela se escurecerá e a imagem não ficará mais visível. Neste caso, consulte o seu revendedor ou o centro de assistência autorizado da Pioneer mais próximo.

Especificações

Geral

Fonte de alimentação nominal:
14,4 V DC (10,8 V a 15,1 V permitido)
Sistema de aterramento:
Tipo negativo
Consumo máximo de energia:
10,0 A
Dimensões (L x A x P):
D

Chassi:
178 mm x 100 mm x 164 mm
Face:
171 mm x 97 mm x 5 mm
Peso:
1,5 kg

Visor

Tamanho da tela/razão de aspecto:
6,2 polegadas de largura/16:9 (área de exibição efetiva: 137,52 mm x 77,232 mm)

Pixels:
1 152 000 (2 400x480)

Método de exibição:

Matriz ativa TFT

Sistema de cores:

Compatível com PAL/NTSC/PAL-M/PAL-N/SECAM

Intervalo de temperatura:

-10° C a +60° C

Áudio

POTÊNCIA RMS:

23 W x 4 (50 Hz a 15 kHz, 10 %THD, 4 Ω de carga, ambos os canais em funcionamento)

Impedância de carga:

4 Ω (4 Ω a 8 Ω [2 Ω para 1 canal] admissível)

Nível de saída Preout (máx.): 4,0 V

Equalizador (equalizador gráfico de 13 bandas):

Frequência:
50 Hz/80 Hz/125 Hz/200 Hz/315 Hz/
500 Hz/800 Hz/1,25 kHz/2 kHz/3,15
kHz/5 kHz/8 kHz/12,5 kHz
Ganho: ±12 dB (2 dB/passos)

<Modo padrão>

FPA:

Frequência:
25 Hz/31,5 Hz/40 Hz/50 Hz/63 Hz/80
Hz/100 Hz/125 Hz/160 Hz/200 Hz/250
Hz

Inclinação:
-6 dB/oct, -12 dB/oct, -18 dB/oct, -24
dB/oct, DESLIGADO

Subwoofer/LPF:

Frequência:
25 Hz/31,5 Hz/40 Hz/50 Hz/63 Hz/80
Hz/100 Hz/125 Hz/160 Hz/200 Hz/250
Hz

Inclinação:
-6 dB/oct, -12 dB/oct, -18 dB/oct, -24
dB/oct, -30 dB/oct, -36 dB/oct,
DESLIGADO

Ganho:

+10 dB a -24 dB (1 dB/passos)

Fase: Normal/Inversa

Alinhamento de tempo:

0 a 140 passos (2,5 cm/passos)

Reforço dos graves:

Ganho: +12 dB a 0 dB (2 dB/passos)

Nível do alto-falante:

+10 dB a -24 dB (1 dB/passos)

<Modo de rede>

FPA (Alta):

Frequência:
1,25 kHz/1,6 kHz/2 kHz/2,5 kHz/3,15
kHz/4 kHz/5 kHz/6,3 kHz/8 kHz/10 kHz/
12,5 kHz

Inclinação:
-6 dB/oct, -12 dB/oct, -18 dB/oct, -24
dB/oct

FPA (Média):

Frequência:
25 Hz/31,5 Hz/40 Hz/50 Hz/63 Hz/80
Hz/100 Hz/125 Hz/160 Hz/200 Hz/250
Hz

Inclinação:
-6 dB/oct, -12 dB/oct, -18 dB/oct, -24
dB/oct, DESLIGADO

LPF (Média):

Frequência:
1,25 kHz/1,6 kHz/2 kHz/2,5 kHz/3,15
kHz/4 kHz/5 kHz/6,3 kHz/8 kHz/10 kHz/
12,5 kHz

Inclinação:
-6 dB/oct, -12 dB/oct, -18 dB/oct, -24
dB/oct, DESLIGADO

Subwoofer:

Frequência:
25 Hz/31,5 Hz/40 Hz/50 Hz/63 Hz/80

Hz/100 Hz/125 Hz/160 Hz/200 Hz/250
Hz

Inclinação:

-6 dB/oct, -12 dB/oct, -18 dB/oct, -24
dB/oct, -30 dB/oct, -36 dB/oct,
DESLIGADO

Ganho:

+10 dB a -24 dB (1 dB/passos)

Fase: Normal/Inversa

Alinhamento de tempo:

0 a 140 passos (2,5 cm/passos)

Reforço dos graves:

Ganho: +12 dB a 0 dB (2 dB/passos)

Nível do alto-falante:

+10 dB a -24 dB (1 dB/passos)

Unidade de DVD

Sistema:

DVD-V, VCD, CD, MP3, WMA, AAC, DivX,
MPEG player

Discos utilizáveis:

DVD-VIDEO, VIDEO-CD, CD, CD-R, CD-
RW, DVD-R, DVD-RW, DVD-R DL

Número de região: 4

Formato de Sinal:

Frequência de amostragem:
8 kHz/16 kHz/32 kHz/44,1 kHz/48 kHz

Número de bits de quantização:

16 bits/20 bits/24 bits; linear

Resposta de frequência:

5 Hz a 22 000 Hz (com DVD, em
frequência de amostragem de 48 kHz)

Relação de sinal para ruído:

91 dB (1 kHz) (rede IHF-A) (nível RCA)

Nível de saída:

Video:

1,0 V p-p/75 Ω (±0,2 V)

Número de canais: 2 (estéreo)

Formato de decodificação de MP3:

MPEG-1 e 2 e 2.5 Audio Layer 3

Formato de decodificação de WMA:

Ver. 7, 7.1, 8, 9, 9.1, 9.2 (2 canais de
áudio) (Windows Media Player)

Formato de decodificação de AAC:

MPEG-4 AAC (somente codificado por

iTunes):

.m4a (Ver. 12.5 e anterior)

Formato de decodificação de DivX:

Home Theater Ver. 3, 4, 5.2, 6 (Exceto
ultra e HD):

.avi, .divx

Formato de decodificação de vídeo

MPEG:

MPEG-1, MPEG-2, MPEG-4 (parte2),
MS-MPEG-4 (ver. 3)

USB

Especificações padrão USB:

USB 1.1, USB 2.0 velocidade total, USB 2.0
de alta velocidade

Corrente de alimentação máx.: 1,5 A

Classe USB:

MSC (Classe de Armazenamento de
Massa), MTP (Protocolo de Transferência
de Mídia)

Sistema de arquivo: FAT16, FAT32, NTFS
<Áudio USB>

Formato de decodificação de MP3:

MPEG-1 e 2 e 2.5 Audio Layer 3

Formato de decodificação de WMA:

Ver. 7, 7.1, 8, 9, 10, 11, 12 (2 canais de
áudio) (Windows Media Player)

Formato de decodificação de AAC:

MPEG-4 AAC (somente codificado por
iTunes) (Ver. 12.5 e anterior)

Formato de decodificação de FLAC:

Ver. 1.3.0 (Free Lossless Audio Codec)

Formato de sinal WAV (somente no modo

MSC):

PCM linear

Frequência de amostragem:

PCM linear:

16 kHz/22,05 kHz/24 kHz/32 kHz/44,1
kHz/48 kHz

<Imagem USB>

Formato de decodificação de JPEG

(somente modo MSC):

.jpeg, .jpg, .jpe

Amostragem de Pixel: 4:2:2, 4:2:0

Tamanho de Decodificação:

MÁX: 8 192 (A) x 7 680 (L)

MÍN: 32 (A) × 32 (L)

Formato de decodificação de PNG
(somente no modo MSC):
.png

Tamanho de Descodificação:

MÁX: 720 (A) × 576 (L)

MÍN: 32 (A) × 32 (L)

Formato de decodificação de BMP
(somente no modo MSC):
.bmp

Tamanho de Descodificação:

MÁX: 1 920 (A) × 936 (L)

MÍN: 32 (A) × 32 (L)

<Vídeo USB>

Formato de decodificação de vídeo H.264:
Perfil da Linha de Base, Perfil Principal,
Perfil Alto

Formato de decodificação de vídeo H.263:
Perfil da Linha de Base 0/3

Formato de decodificação de vídeo VC-1:
Perfil Simples, Perfil Principal, Perfil
Avançado

DivX:

Home Theater

Formato de decodificação de vídeo
MPEG4:

Perfil Simples, Perfil Simples Avançado

Formato de decodificação de vídeo

MPEG2:

Perfil Principal

Bluetooth

Versão:

Bluetooth 4.1 certificada

Potência de saída:

+4 dBm Máx. (Classe de potência 2)

Banda(s) de frequência:

2 400 MHz a 2 483,5 MHz

Sintonizador FM

Faixa de frequência:

76 MHz a 108 MHz (América do Sul)

87,5 MHz a 108 MHz (Austrália)

Sensibilidade utilizável:

12 dBf (1,1 μ V/75 Ω , mono, S/N: 30 dB)

Relação de sinal para ruído: 72 dB (Rede IEC-A)

Sintonizador AM

Gama de frequências:

530 kHz a 1 640 kHz (10 kHz), 531 kHz a 1

602 kHz (9 kHz)

Sensibilidade utilizável:

28 μ V (S/N: 20 dB)

Relação de sinal para ruído:

62 dB (rede IEC-A)

NOTA

As especificações e o design estão sujeitos a modificações sem aviso prévio devido a melhorias.

Visit us on the World Wide Web at

<http://pioneer.jp/group/index-e.html>

<Middle East & Africa>

Pioneer Gulf.FZE

<http://www.pioneer-mea.com>

<Oceania>

Pioneer Electronics Australia. Pty.Ltd

<http://www.pioneer.com.au/>

<Asia>

Pioneer Electronics Asiacentre.Pte

<http://www.pioneer.com.sg>

Pioneer (HK) Ltd.

<http://www.pioneerhongkong.com.hk>

Pioneer High Fidelity Taiwan Co., Ltd.

<http://www.pioneer-twn.com.tw>

<Latin>

Pioneer International Latin America S.A.

<http://www.pioneer-latin.com>

PIONEER CORPORATION

28-8, Honkomagome 2-chome, Bunkyo-ku,
Tokyo 113-0021, Japan

PIONEER ELECTRONICS (USA) INC.

P.O. Box 1540, Long Beach, California 90801-1540, U.S.A.
TEL: (800) 421-1404

PIONEER EUROPE NV

Haven 1087, Keetberglaan 1, B-9120 Melsele, Belgium/Belgique
TEL: (0) 3/570.05.11

PIONEER ELECTRONICS ASIACENTRE PTE. LTD.

2 Jalan Kilang Barat, #07-01, Singapore 159346
TEL: 65-6378-7888

PIONEER ELECTRONICS AUSTRALIA PTY. LTD.

5 Arco Lane, Heatherton, Victoria, 3202 Australia
TEL: (03) 9586-6300

PIONEER ELECTRONICS DE MÉXICO S.A. DE C.V.

Bldv. Manuel Ávila Camacho 138, 10 piso
Col.Lomas de Chapultepec, México, D.F. 11000
Tel: 52-55-9178-4270, Fax: 52-55-5202-3714

先鋒股份有限公司

台北市內湖區瑞光路407號8樓
電話：886-(0)2-2657-3588

先鋒電子（香港）有限公司

香港九龍長沙灣道909號5樓
電話：852-2848-6488