

Pioneer

CD RDS RECEIVER

RECEPTOR DE CD CON RDS

CD PLAYER COM RDS

CD RDS 接收機

مشغل اسطوانات CD مع راديو RDS

دستگاه گیرنده CD RDS

FH-S725BT

FH-S525BT

DIGITAL MEDIA RECEIVER

RECEPTOR DE MEDIOS DIGITALES

DIGITAL MEDIA RECEIVER

數位媒體接收機

جهاز استقبال وسائط رقمية

دریافت کننده رسانه دیجیتالی

MVH-S425BT

Operation Manual

Manual de operación

Manual de Operações

操作手冊

دليل التشغيل

دفترچه راهنمای استفاده



Spotify®



Bluetooth®

Made for

iPhone

English

Español

Português (B)

中文

العربية

فارسی

Table of Contents

Getting Started	3
Radio	11
CD/USB/iPhone®/AUX.....	13
Bluetooth	15
Spotify®	19
Using Pioneer Smart Sync/APP.....	21
Using the Karaoke Function	25
Audio Adjustments	26
Settings	27
FUNCTION settings	28
AUDIO settings	29
SYSTEM settings	32
ILLUMINATION settings.....	35
MIXTRAX settings.....	36
MICROPHONE settings	37
Additional Information	38

About this manual:

- In the following instructions, a USB memory or USB audio player are referred to as "USB device".

Getting Started

Basic operation

FH-S725BT

SRC (source)/OFF

AUX input jack (3.5 mm stereo jack)

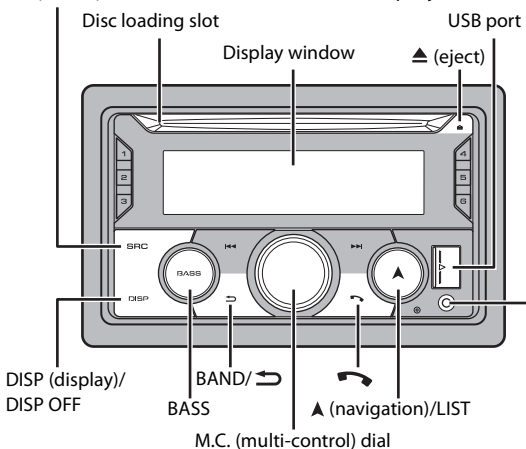

FH-S525BT

SRC (source)/OFF

AUX input jack (3.5 mm stereo jack)

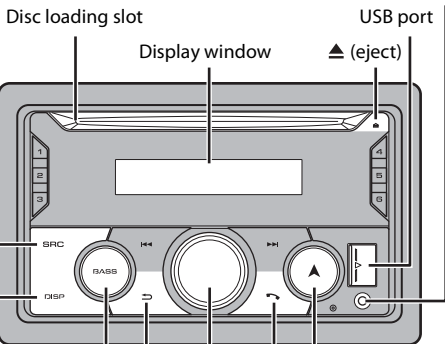

Disc loading slot

Display window

USB port

▲ (eject)

DISP (display)/
DISP OFF

BAND/ ↻

BASS

▲ (navigation)/LIST

M.C. (multi-control) dial

MVH-S425BT

SRC (source)/OFF

AUX input jack (3.5 mm stereo jack)

USB port

Display window

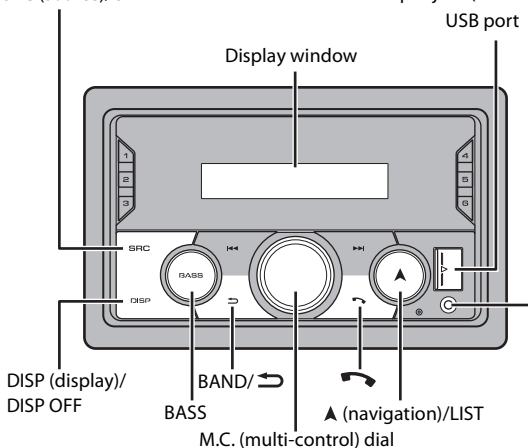

DISP (display)/
DISP OFF

BAND/ ↻

BASS

▲ (navigation)/LIST

M.C. (multi-control) dial

Remote Control

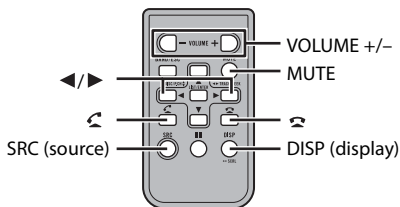

VOLUME +/-

MUTE

SRC (source)

DISP (display)



Frequently used operations









The available buttons vary depending on the unit.

Purpose	Operation	
	Head Unit	Remote Control
Turn on the power*	Press SRC/OFF to turn on the power. Press and hold SRC/OFF to turn off the power.	Press SRC to turn on the power. Press and hold SRC to turn off the power.
Adjust the volume	Turn the M.C. dial.	Press VOLUME + or - . Press MUTE to mute the unit. Press MUTE again or press VOLUME + or - to unmute.
Select a source	Press SRC/OFF repeatedly.	Press SRC repeatedly.
Change the display information	Press DISP/DISP OFF repeatedly. Press and hold DISP/DISP OFF to turn off the display information.	Press DISP repeatedly.
Return to the previous display/list	Press BAND/ ↵ .	Press ◀/▶ to select the next/previous folder.
Return to the normal display from the menu	Press and hold BAND/ ↵ .	-
Change the display brightness	Press and hold BAND/ ↵ .	-
Answering a call	Press any button.	Press ☎ .
Ending a call	Press ☎ .	Press ☎ .
Boost the bass level	Press BASS . • You can select the bass level ([HI] or [LOW]) in [D.BASS] (page 31).	-

* When this unit's blue/white lead is connected to the vehicle's auto-antenna relay control terminal, the vehicle's antenna extends when this unit's source is turned on. To retract the antenna, turn the source off.

Display indication

Indication	Description
	Appears when a lower tier of the menu or folder exists.
	Appears when a Bluetooth audio player is connected to this unit by A2DP (Advanced Audio Distribution Profile) (page 15).
TP	Appears when a traffic program is received.

Indication	Description
TA *	Appears when the TA (traffic announcements) function is set (page 28).
 *	Appears when the sound retriever function is set (page 32).
BASS	Appears when the BASS function is activated.
	Appears when random/shuffle play is set (except when BT AUDIO is selected as the source).
	Appears when repeat play is set (except when BT AUDIO is selected as the source).
	Appears when a Bluetooth connection is made (page 15).
APP	Appears when a Pioneer Smart Sync connection is made (page 21).
PM *	Appears when [CLOCK SET] is set to [12H] (page 32).
Q *	Appears when the list menu is displayed.
 *	Appears when a Bluetooth telephone is connected to this unit. Indicates the antenna level.
 *	Appears when a second Bluetooth telephone is connected to this unit.
 *	Appears when a Bluetooth telephone is connected to this unit. Indicates the battery level.
 *	Appears when a device is being connected to the unit for charging.
 *	Appears when a radio signal is received. Indicates the antenna level.

* Only for FH-S725BT

Resetting the microprocessor

The microprocessor must be reset in the following situations:

- Before using this unit for the first time after installation
- If the unit fails to operate properly
- When strange or incorrect messages appear on the display

1 Press the **RESET** button with a pen tip or other pointed instrument.

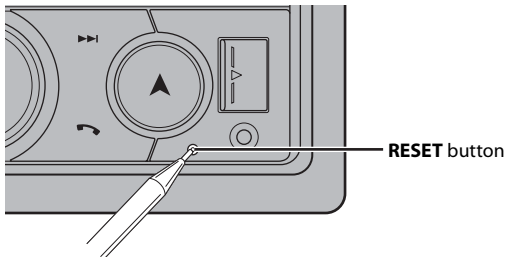

Preparing the remote control

Remove the insulation sheet before use.

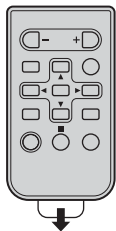

How to replace the battery

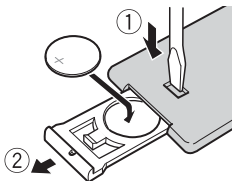

Insert the CR2025 (3 V) battery with the plus (+) and minus (-) poles orientated properly.

⚠ WARNING

- Do not ingest the battery, Chemical Burn Hazard.
(The remote control supplied with) This product contains a coin/button cell battery. If the coin/button cell battery is swallowed, it can cause severe internal burns in just 2 hours and can lead to death.
Keep new and used batteries away from children.
If the battery compartment does not close securely, stop using the product and keep it away from children.
If you think batteries might have been swallowed or placed inside any part of the body, seek immediate medical attention.
- Batteries (battery pack or batteries installed) must not be exposed to excessive heat such as sunshine, fire or the like.

CAUTION

- There is a danger of explosion if the battery is incorrectly replaced. Replace only with the same or equivalent type.
- Do not handle or store the battery with metallic tools or objects.
- If the battery leaks, remove the battery and wipe the remote control completely clean. Then install a new battery.
- When disposing of used batteries, please comply with governmental regulations or environmental public institution's rules that apply in your country/area.

Important

- Do not store the remote control in high temperatures or direct sunlight.
- Do not let the remote control fall onto the floor, where it may become jammed under the brake or accelerator pedal.

Setup menu

When you turn the ignition switch to ON after installation, the setup menu appears in the display.

WARNING

(Only for FH-S725BT)

Do not use the unit in standard mode when a speaker system for network mode is connected to the unit. Do not use the unit in network mode when a speaker system for standard mode is connected to the unit. This may cause damage to the speakers.

1 Turn the **M.C.** dial to select the options, then press to confirm.

To proceed to the next menu option, you need to confirm your selection.

Menu Item	Description
LANGUAGE [ENG](English), [ESP](Spanish)	Select the language to display the text information from a compressed audio file.
CLOCK SET	Set the clock. 1 Turn the M.C. dial to adjust the hour, then press to confirm. The indicator moves to the minute setting automatically. 2 Turn the M.C. dial to adjust the minute, then press to confirm.
FM STEP [100], [50]	Select the FM tuning step from 100 kHz or 50 kHz.
AM STEP [10], [9]	Select the AM tuning step from 10 kHz or 9 kHz.

Menu Item	Description
SPEAKER MODE (Only for FH-S725BT)	Switch between two operation modes: the 2-way network mode (NETWORK) and the standard mode (STANDARD) according to the connections you have established. After selecting the appropriate mode, turn the M.C. dial to select [YES], then press to confirm. <ul style="list-style-type: none"> You cannot complete the setup menu without setting the [SPEAKER MODE].

2 [QUIT :YES] appears.

To return to the first item of the setup menu, turn the **M.C.** dial to select [QUIT :NO], then press to confirm.

3 Press the **M.C.** dial to confirm the settings.

NOTE

These settings other than [SPEAKER MODE] can be made at any time from the SYSTEM settings (page 32) and INITIAL settings (page 10).

Canceling the demonstration display (DEMO OFF)

- 1 Press the **M.C.** dial to display the main menu.
- 2 Turn the **M.C.** dial to select [SYSTEM], then press to confirm.
- 3 Turn the **M.C.** dial to select [DEMO OFF], then press to confirm.
- 4 Turn the **M.C.** dial to select [YES], then press to confirm.

INITIAL settings

- 1 Press and hold **SRC/OFF** until the unit turns off.
- 2 Press the **M.C.** dial to display the main menu.
- 3 Turn the **M.C.** dial to select [INITIAL], then press to confirm.
- 4 Turn the **M.C.** dial to select an option, then press to confirm.

NOTE



The options vary depending on the unit.

Menu Item	Description
FM STEP [100], [50]	Select the FM tuning step from 100 kHz or 50 kHz.

Menu Item	Description
AM STEP [10], [9]	Select the AM tuning step from 10 kHz or 9 kHz.
REAR-SP [FUL]	Select when there is a full-range speaker connected to the rear speaker output leads.
[SW]	Select when there is a subwoofer connected directly to the rear speaker output leads without any auxiliary amplifier.
SP-P/O MODE [REAR/SUB.W]	Select when there is a full-range speaker connected to the rear speaker output leads and there is a subwoofer connected to the RCA output.
[SUB.W/SUB.W]	Select when there is a passive subwoofer connected directly to the rear speaker output leads and there is a subwoofer connected to the RCA output.
[REAR/REAR]	Select when there are full-range speakers connected to the rear speaker output leads and RCA output. If there is a full-range speaker connected to the rear speaker output leads, and the RCA output is not used, you may select either [REAR/SUB.W] or [REAR/REAR].
SYSTEM UPDATE [SYSTEM INFO], [S/W UPDATE]	Select [SYSTEM INFO] to confirm the latest system information on the unit. Select [S/W UPDATE] to update the unit to the latest software and initialize the unit settings. For details on the latest software and updating, visit our website.
SYSTEM RESET [YES], [NO]	Select [YES] to initialize the unit settings. The unit will be restarted automatically.

Radio

Receiving preset stations

- 1 Press **SRC/OFF** to select [RADIO].
- 2 Press **BAND/**  to select the band from [FM1], [FM2], [FM3], [AM], [SW1] or [SW2].
- 3 Press a number button (1/  to 6/ ).

TIP

The **◀◀/▶▶** buttons can be also used to select a preset station when [SEEK] is set to [PCH] in the FUNCTION settings (page 29).

Best stations memory (BSM)

The six strongest stations are stored on the number buttons (1/▲ to 6/↶).

- 1 After selecting the band, press the **M.C.** dial to display the main menu.
- 2 Turn the **M.C.** dial to select [FUNCTION], then press to confirm.
- 3 Turn the **M.C.** dial to select [BSM], then press to confirm.

To seek a station manually

- 1 After selecting the band, press **◀◀/▶▶** to select a station.
Press and hold **◀◀/▶▶** then release to seek an available station. Scanning stops when the unit receives a station. To cancel seek tuning, press **◀◀/▶▶**.

NOTE

[SEEK] needs to be set to [MAN] in the FUNCTION settings (page 29).

To store stations manually

- 1 While receiving the station you want to store, press and hold one of the number buttons (1/▲ to 6/↶) until it stops flashing.

Using PTY functions

The unit searches for a station by PTY (program type) information.

- 1 Press and hold **▲** during FM reception.
- 2 Turn the **M.C.** dial to select a program type from [NEWS/INFO], [POPULAR], [CLASSICS] or [OTHERS].
- 3 Press the **M.C.** dial.
The unit begins to search for a station. When it is found, its program service name is displayed.

NOTES

- To cancel the search, press the **M.C.** dial.
- The program of some stations may differ from that indicated by the transmitted PTY.
- If no station is broadcasting the type of program you searched for, [NOT FOUND] is displayed for about two seconds and then the tuner returns to the original station.

CD/USB/iPhone®/AUX

(iPhone source is not available when [USB MTP] is set to [ON] in the SYSTEM settings (page 33).)

NOTES

- CD function is not available for MVH-S425BT.
- iPhone function is not available for FH-S525BT.

Playing back

Disconnect headphones from the device before connecting it to the unit.

CD

- 1 Insert a disc into the disc loading slot with the label side up.

To eject a disc, stop playback first then press ▲.

USB devices (including Android™)/iPhone

- 1 Open the USB port cover.
- 2 Plug in the USB device/iPhone using an appropriate cable.

NOTE

To automatically switch to USB source when a USB device/iPhone is connected to the unit, set [USB AUTO] to [ON] in the SYSTEM settings (page 34).

CAUTION

Use a USB cable (sold separately) to connect the USB device as any device connected directly to the unit will protrude out from the unit, which could be dangerous.

Before removing the device, stop playback.

AOA connections

A device running Android OS 4.1 or later installed and also supports AOA (Android Open Accessory) 2.0 can be connected to the unit via AOA, using the cable supplied with the device.

NOTE

If you use an AOA connection, [APP CONTROL] needs to be set to [WIRED] (page 33) and [USB MTP] needs to be set to [OFF] (page 33) in the SYSTEM settings.

MTP connection

A device installed with Android OS 4.0 or most of later versions can be connected to the unit via MTP, using the cable supplied with the device. However, depending on the connected device, OS version or

the numbers of the files in the device, audio files/songs may not be able to be played back via MTP. Note that MTP connection is not compatible with WAV file formats and FLAC file formats, and cannot be used with the MIXTRAX function.

NOTE

If you use an MTP connection, [USB MTP] needs to be set to [ON] in the SYSTEM settings (page 33).

AUX

- 1 Insert the stereo mini plug into the AUX input jack.
- 2 Press **SRC/OFF** to select [AUX IN] as the source.

NOTE

If [AUX] is set to [OFF] in the SYSTEM settings, [AUX IN] cannot be selected as a source (page 33).

Operations

You can make adjustments in the FUNCTION settings (page 28) (except for AUX IN/CD/USB source).

Note that the following operations do not work for an AUX device. To operate an AUX device, use the device itself.

Purpose	Operation
Select a folder*1	Press 1/▲ or 2/▼ .
Select a track/song (chapter)	Press ◀◀ or ▶▶ .
Fast forward or reverse*2	Press and hold ◀◀ or ▶▶ .
Search for a file from a list (CD/USB only)	<ol style="list-style-type: none"> 1 Press and hold ▲ to display the list. 2 Turn the M.C. dial to select the desired file (folder) name or category, then press to confirm. 3 Turn the M.C. dial to select the desired file, then press to confirm. Playback starts.
View a list of the files in the selected folder/category*1	Press the M.C. dial when a folder/category is selected.
Play a song in the selected folder/category*1	Press and hold the M.C. dial when a folder/category is selected.
Repeat play	Press 6/↺ .
Random/shuffle play	Press 5/↻ .
Pause/resume playback	Press 4/PAUSE .
Return to root folder (CD/USB only)*1	Press and hold 1/▲ .

Purpose	Operation
Switch between compressed audio and CD-DA (CD only)	Press BAND/  .

*1 Compressed audio files only

*2 When you use the fast forward or reverse function while playing a VBR file, the playback time may be not correct.

About MIXTRAX (USB/iPhone only)

The MIXTRAX function creates a non-stop mix of your music library, accompanied by illumination effects. For details on MIXTRAX settings, see page 36.

NOTES

- iPhone needs to be connected with Pioneer Smart Sync via USB for using this function (page 21).
- Depending on the file/song, sound effects may not be available.
- Turn the MIXTRAX function off if the illumination effects it produces interfere with driving.

1 Press **3/MIX** to turn MIXTRAX on/off.

Bluetooth

Bluetooth connection

Important

If ten or more Bluetooth devices (e.g. a phone and separate audio player) are connected, they may not work properly.

TIP

The next connection to the unit is performed automatically if the Bluetooth device has been connected previously in the following steps.

1 Turn on the Bluetooth function of the device.

If you make a Bluetooth connection from the device, proceed to step 4.

2 Press  to display the [ADD DEVICE] setting.

The unit starts to search for available devices, then displays them in the device list.

- To cancel searching, press the **M.C.** dial.
- If the desired device is not in the list, select [RE-SEARCH].
- If there is no device available, [NOT FOUND] appears in the display.
- If there is already a connected device, the phone menu appears by pressing .

3 Turn the **M.C.** dial to select a device from the device list, then press to confirm.

Press and hold the **M.C.** dial to switch the displayed device information between the Bluetooth device address and device name.

If you make a Bluetooth connection from the unit, proceed to step 5.

- 4** Select the unit name shown in the device display.
- 5** Make sure the same 6-digit number appears on this unit and the device, then select [YES] if the 6-digit numbers displayed on this unit and the device are the same.



Bluetooth telephone

First, make a Bluetooth connection with the Bluetooth telephone (page 15). Up to two Bluetooth telephones can be connected simultaneously.

Important

- Leaving the unit on standby to connect to your phone via Bluetooth while the engine is not running can drain the vehicle's battery.
- Be sure to park your vehicle in a safe place and apply the parking brake before operation.

To make a phone call

- 1** Press  to display the phone menu.
When two phones are connected, a phone name appears first then a phone menu will display. To switch to another phone, press  again.
- 2** Turn the **M.C.** dial to select [RECENTS] or [PHONE BOOK], then press to confirm.
If you select [PHONE BOOK], proceed to step 4.
- 3** Turn the **M.C.** dial to select [MISSED], [DIALLED] or [RECEIVED], then press to confirm.
- 4** Turn the **M.C.** dial to select a name or phone number, then press to confirm.
The phone call starts.





To answer an incoming call

- 1** Press any button when a call is received.



TIP



When two phones are connected to the unit via Bluetooth and there is an incoming call while one phone is being used for a call, a message will appear in the display. To answer that incoming call, you need to end the existing call.

Basic operations

Purpose	Operation
End a call	Press  .
Reject an incoming call	Press and hold  when a call is received.
Switch between the current caller and a caller on hold	Press the M.C. dial.
Cancel a caller on hold	Press and hold  .
Adjust the volume of the caller's voice (When private mode is on, this function is not available.)	Turn the M.C. dial during the call.
Turn the private mode on or off	Press BAND/  during the call.

To preset phone numbers

- 1 Select a phone number from a phone book or call history.
 - 2 Press and hold one of the number buttons (1/  to 6/ ).
- The contact is stored in the selected preset number.

To make a call using a preset number, press one of the number buttons (1/  to 6/ ), then press the **M.C.** dial, while the phone menu is displayed.

Voice recognition

(iPhone function is not available for FH-S525BT.)

This function is only available when an iPhone/Android device equipped with voice recognition is connected to the unit via Bluetooth.

- 1 Press and hold  and then talk into the microphone to input voice commands.

To exit the voice recognition mode, press **BAND/** .

NOTE

For details on the voice recognition features, refer to the manual supplied with your device.

TIP

When a Pioneer Smart Sync connection is made (page 21), you can also use the voice recognition function from Pioneer Smart Sync installed on your iPhone/Android device by pressing and holding . For details on the voice recognition features, see the application's help section.

Phone menu

- 1 Press  to display the phone menu.

Menu Item	Description
RECENTS	Display the missed call history.
[MISSED]	
[DIALLED]	Display the dialed call history.
[RECEIVED]	Display the received call history.
PHONE BOOK	Display the contacts in your phone.
PRESET 1-6	Recall the preset phone numbers. You can also recall the preset phone numbers by pressing one of the number buttons (1/ \wedge to 6/ \rightarrow).
A.ANSR*	Select [ON] to answer an incoming call automatically.
[ON], [OFF]	
PB INVT	Invert the order of names in the phone book (name view).
DEVICELIST	Display the list of paired Bluetooth devices. "*" appears on the device name when the Bluetooth connection is established. When no device is selected in the device list, this function is not available.
DEL DEVICE	Delete the device information.
[DELETE YES], [DELETE NO]	
ADD DEVICE	Register a new device.
DEV. INFO	Switch the device information on the display between the device name and Bluetooth device address.

* If two phones are connected, this function does not work on incoming calls that are received while one of the phones is being used for a call.

Bluetooth audio

Important

- Depending on the Bluetooth audio player connected to this unit, the available operations will be limited to the following two levels:
 - A2DP (Advanced Audio Distribution Profile) can only play back songs on your audio player.
 - AVRCP (Audio/Video Remote Control Profile) can perform functions such as playback, pause, select song, etc.
- The sound of the Bluetooth audio player will be muted when the phone is in use.
- When the Bluetooth audio player is in use, you cannot connect to a Bluetooth telephone automatically.
- Depending on the type of Bluetooth audio player you have connected to this unit, operation and information displayed may vary based on availability and functionality.

- 1 Make a Bluetooth connection with the Bluetooth audio player.
- 2 Press **SRC/OFF** to select [BT AUDIO] as the source.
- 3 Press **BAND/↶** to start playback.

NOTE

You must reconnect the Bluetooth connection when the source is switched or the unit is turned off.

TIP

When more than two and up to five devices are registered to the unit via Bluetooth, you can switch the Bluetooth device by playing back songs on the device. By doing so, playing back a song from the Bluetooth device of each passenger is easily available. However, depending on the usage conditions, multiple connections may not be available and the audio files/songs may not be able to be played back properly.

Basic operations

You can make various adjustments in the FUNCTION settings (page 28).

Purpose	Operation
Fast forward or reverse	Press and hold ⏮ or ⏭ .
Select a track	Press ⏮ or ⏭ .
Repeat play*	Press 6/↺ .
Random play*	Press 5/⚡ .
Pause/resume playback	Press 4/PAUSE .
Search for a file from a list	<ol style="list-style-type: none"> 1 Press and hold ▲ to display a list. 2 Turn the M.C. dial to select the desired folder name, then press to confirm. 3 Turn the M.C. dial to select the desired file, then press to confirm. Playback starts.

* Depending on the connected device, these operations may not be available.

Spotify®

(Not available when [USB MTP] is set to [ON] in the SYSTEM settings (page 33).)

NOTE

iPhone function is not available for FH-S525BT.

Spotify is a music streaming distribution service not affiliated with Pioneer. More information is available at <http://www.spotify.com>.

The Spotify application is available for compatible smartphones, please visit <https://support.spotify.com/> for the latest compatibility information.

To enjoy Spotify as you drive, first download the Spotify app to your iPhone or Android device. You can download it on the iTunes® App Store® or Google Play™. Choose a free account or a paid Premium account, either in the app or at spotify.com. A Premium account gives you more features, like offline listening.

Important

- This product incorporates Spotify software which is subject to 3rd party licenses found here: www.spotify.com/connect/third-party-licenses.
- For information on the countries and regions where Spotify can be used, take a look at <https://spotify.com/us/select-your-country/>.

Listening to Spotify

Update the firmware of the Spotify application to the latest version before use.

- 1 Connect this unit with the mobile device.**
 - iPhone via USB (page 13)
 - iPhone/Android device via Bluetooth (page 15)
- 2 Press SRC/OFF to select [SPOTIFY].**
- 3 Press and hold 1/∧ to display [APP CONTROL].**
- 4 Turn the M.C. dial to select one of the below.**
 - Select [WIRED] for the USB connection.
 - Select [BLUETOOTH] for the Bluetooth connection.
- 5 Press SRC/OFF to select [SPOTIFY].**
- 6 Launch the Spotify application on the mobile device and start playback.**

NOTE

When you connect a mobile device other than an iPhone/Android device, it may not operate correctly depending on your mobile device.

Basic operations

You can make various adjustments in the FUNCTION settings (page 28).

NOTE

The available operations may vary according to the type of contents (track/album/artist/playlist/radio) you want to play.

Purpose	Operation
Skip a track	Press ⏮ or ⏭ .

Purpose	Operation
Search for a track from a list	<ol style="list-style-type: none"> 1 Press and hold ▲ to display the list. 2 Turn the M.C. dial to select the desired category, then press to confirm. 3 Turn the M.C. dial to select the desired file, then press to confirm. Playback starts.
Pause/resume playback	Press 4/PAUSE .
Thumbs Up (Only for radio)	Press 1/▲ .
Thumbs Down (Only for radio)	Press 2/▼ .
Random play (Only for track/album/artist/playlist)	Press 5/🎲 .
Repeat play (Only for track/album/artist/playlist)	Press 6/↺ .
Start a radio channel based on the song currently being played.	<ol style="list-style-type: none"> 1 Press and hold 5/🎲 to start a radio. 2 Press the M.C. dial. <ul style="list-style-type: none"> • This function may not be available depending on the selected song.

NOTE

Some functions of Spotify may not be operated from the unit.

Using Pioneer Smart Sync/APP

NOTE

iPhone function is not available for FH-S525BT.

Pioneer Smart Sync is the application that intelligently brings your maps, messages, and music together in the vehicle.

You can operate the unit from Pioneer Smart Sync installed on an iPhone/Android device. In some cases, you can control aspects of the application, such as source selection, pause, etc., by using the unit.

For details on what operations are available on the application, see the application's help section.

NOTE

The APP source is not available when a Pioneer Smart Sync connection is not made or [USB MTP] is set to [ON] in the SYSTEM settings (page 33).

WARNING

Do not attempt to operate the application while driving. Make sure to pull off the road and park your vehicle in a safe location before attempting to use the controls on the application.

For iPhone users

This function is compatible with iOS 10.3 or later.

You can download Pioneer Smart Sync on iTunes App Store.

**For Android device users**

For Bluetooth connections, this function is compatible with devices that have Android OS 5.0 or later installed.

For USB connections, this function is compatible with a phone that runs Android 5.0 or later up to 7.1.2 and also supports AOA (Android Open Accessory) 2.0. However, the compatibility depends on the smartphone.

You can download Pioneer Smart Sync on Google Play.

**NOTE**

Some Android devices connected via AOA 2.0 may not work properly or emit sounds due to their own software design, regardless of the OS version.

What kind of function does the application have?**Promoting the use of the unit**

The interface of the unit can be evolved by using your iPhone/Android device.

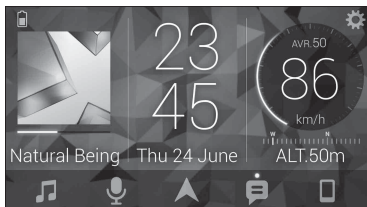
Image (example):**Examples:**

- Selecting a source of the unit
- Listening to the music on your iPhone/Android device
- Controlling the sound field intuitively
- Setting the illumination color (Only for FH-S725BT)
- Controlling your connected Bluetooth device

Extending the functions of the unit by using the application

The following functions, which are unavailable on the unit alone, are available by making a Pioneer Smart Sync connection.

Menu Item (example)	Description
Using a navigation application	You can specify and start the navigation application installed on your device.
Message reading	You can read messages received from the apps installed on your device.
31 Band EQ setting	You can select an equalizer band from the 31-band graphic equalizer (13-band for not using the Pioneer Smart Sync connection).
Super "Todoroki" Sound	You can boost the bass level more dynamically than when not using the Pioneer Smart Sync connection.
Easy Sound Fit	You can perform the time alignment setting easily by selecting your vehicle type.
Theme setting (Only for FH-S725BT)	You can set the wall paper and the theme color (display/keys/characters) at once.

NOTES

- Some functions may be restricted depending on the connection conditions with the application.
- The 31 Band EQ setting is converted into 13 bands when a music source from this product is engaged.

TIP

It is recommended to enter the search term "Pioneer Smart Sync" in the search field to search for the application.

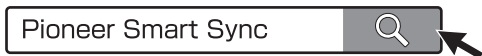

Making a connection with Pioneer Smart Sync

- 1 Press the **M.C.** dial to display the main menu.
- 2 Turn the **M.C.** dial to select [SYSTEM], then press to confirm.
- 3 Turn the **M.C.** dial to select [APP CONTROL], then press to confirm.
- 4 Turn the **M.C.** dial to select one of the below.
 - Select [WIRED] for the USB connection.
 - Select [BLUETOOTH] for the Bluetooth connection.
- 5 Turn the **M.C.** dial to select [AUTO APP CONN], then press to confirm.
- 6 Turn the **M.C.** dial to select [ON], then press to confirm.
- 7 Connect this unit with the mobile device.
 - iPhone/Android device via USB (page 13)
 - iPhone/Android device via Bluetooth (page 15)Pioneer Smart Sync on the device starts automatically.

NOTE

Regardless of whether the [AUTO APP CONN] setting is set to [ON] or [OFF], you can also perform the following to start Pioneer Smart Sync.

- For devices other than the USB-connected Android device, press **SRC/OFF** to select any source and press and hold the **M.C.** dial.
- For iPhone, launch Pioneer Smart Sync on the mobile device.

NOTES

- When you connect a mobile device other than an iPhone/Android device, it may not operate correctly depending on your mobile device.
- If Pioneer Smart Sync has not been installed on your iPhone/Android device yet, a message that prompts you to install the application will appear on your iPhone/Android device (except for the Android device connected via Bluetooth). Select [OFF] in [AUTO APP CONN] to clear the message (page 34).

Listening to music on your device

- 1 Press **SRC/OFF** to select [APP].

Using the Karaoke Function

WARNING

- A driver should never sing with a microphone while driving. Doing so may result in an accident.
- Do not carelessly leave a microphone for preventing an accident.

CAUTION

It is extremely dangerous to allow the microphone lead to become wound around the steering column, brake pedal or shift lever, which may cause an accident. Be sure to install the microphone in such a way that it will not obstruct driving.

NOTES

- Use a commercially available dynamic mic and not the supplied microphone.
- This function is not available when the selected source is the following.
 - RADIO
 - AUX IN

1 Insert the stereo mini plug of your microphone into the AUX input jack.

2 Press the **M.C.** dial to display the main menu.

3 Turn the **M.C.** dial to select [MICROPHONE].

4 Press the **M.C.** dial to select [ON].

When the karaoke mode is activated, the volume on the unit is muted. Adjust the microphone volume on the [MIC VOL] setting.

To adjust the microphone volume

1 Press the **M.C.** dial to display the main menu.

2 Turn the **M.C.** dial to select [MICROPHONE], then press to confirm.

3 Turn the **M.C.** dial to select [MIC VOL].

4 Turn the **M.C.** dial to adjust the volume level.

NOTE

If howling occurs when using the microphone, keep the microphone away from the speaker or lower the microphone volume.

To reduce the level of the vocals in a song

- 1 Press the M.C. dial to display the main menu.
- 2 Turn the M.C. dial to select [MICROPHONE] then press to confirm.
- 3 Turn the M.C. dial to select [VOCAL].
- 4 Press the M.C. dial to select [OFF].

NOTE

Depending on the recording condition of songs, the level of vocals may not be reduced effectively.

Audio Adjustments

(Network mode is only available for FH-S725BT.)

You can also make various adjustments in the AUDIO settings (page 29).

Operation modes

This unit features two operation modes: network mode and standard mode. You can switch between modes as desired (page 10).

Network mode

You can create a 2-way + SW multi-amp and multi-speaker system with high range speaker, middle range speaker and subwoofer for reproduction of high, middle and low frequencies (bands).

Standard mode

You can create a 4-speaker system with front and rear speakers or front speakers and subwoofers, or a 6-speaker system with front and rear speakers and subwoofers.

Adjusting the cut-off frequency value and the slope value

You can adjust the cut-off frequency value and the slope value of each speaker. The following speakers can be adjusted.

Network mode:

[HIGH] (high-range speaker HPF), [MID HPF] (middle-range speaker HPF), [MID LPF] (middle-range speaker LPF), [SUBWOOFER]

Standard mode:

[FRONT], [REAR], [SUBWOOFER]

NOTE

[SUBWOOFER] can only be selected when [ON] is selected in [SUBWOOFER] (page 30).

- 1** Press the **M.C.** dial to display the main menu.
- 2** Turn the **M.C.** dial to select [AUDIO], then press to confirm.
- 3** Turn the **M.C.** dial to select [CROSSOVER], then press to confirm.
- 4** Turn the **M.C.** dial to select the speaker unit (filter) to be adjusted, then press to confirm.
- 5** Turn the **M.C.** dial to select [HPF] or [LPF] according to the speaker unit (filter), then press to confirm.
- 6** Turn the **M.C.** dial to select an appropriate cut-off frequency for the speaker unit (filter) selected in step 4, then press to confirm.

Network mode:

[1.25K] to [12.5K] (if you choose [HIGH] or [MID LPF])

[25] to [250] (if you choose [MID HPF] or [SUBWOOFER])

Standard mode:

[25HZ] to [250HZ]

- 7** Turn the **M.C.** dial to select an appropriate slope for the speaker unit (filter) selected in step 4.

Network mode:

[-6] to [-24] (if you choose [HIGH], [MID HPF] or [MID LPF])

[-12] to [-36] (if you choose [SUBWOOFER])

Standard mode:

[-6] to [-24] (if you choose [FRONT] or [REAR])

[-6] to [-36] (if you choose [SUBWOOFER])

Settings

You can adjust various settings in the main menu.

- 1** Press the **M.C.** dial to display the main menu.
- 2** Turn the **M.C.** dial to select one of the categories below, then press to confirm.
 - FUNCTION settings (page 28)
 - AUDIO settings (page 29)
 - SYSTEM settings (page 32)
 - ILLUMINATION settings (page 35)

- MIXTRAX settings (page 36)
- MICROPHONE settings (page 37)

3 Turn the M.C. dial to select the options, then press to confirm.

NOTE

iPhone-related menu items in the following tables are not available for FH-S525BT.

FUNCTION settings

The menu items vary according to the source.

Menu Item	Description
BSM <input type="radio"/>	Store the six strongest stations on the number buttons (1/▲ to 6/↶) automatically.
REGIONAL <input type="radio"/> [ON], [OFF]	Limit the reception to the specific regional programs when AF (alternative frequencies search) is selected. (Available only when FM band is selected.)
LOCAL <input type="radio"/> FM: [OFF], [LV1], [LV2], [LV3], [LV4] AM/SW: [OFF], [LV1], [LV2]	Restrict the tuning station according to the signal strength.
TA <input type="radio"/> [ON], [OFF]	Receive current traffic information if available. (Available only when FM band is selected.)
AF <input type="radio"/> [ON], [OFF]	Allow the unit to retune to a different frequency providing the same station. (Available only when FM band is selected.)
NEWS <input type="radio"/> [ON], [OFF]	Interrupt the currently selected source with news programs. (Available only when FM band is selected.)
ALARM <input type="radio"/> [ON], [OFF]	Interrupt the currently selected source with emergency announcements. Select [OFF] to disable this function.

Menu Item	Description
SEEK <input type="button" value="RADIO"/> [MAN], [PCH]	Assign ◀◀ or ▶▶ buttons to seek the stations one by one (manual tuning) or select a station from the preset channels.
SAVE <input type="button" value="SPOTIFY"/>	Store the information about the song currently being played to your music list on Spotify.
UNSAVE <input type="button" value="SPOTIFY"/>	Remove the song information stored in [SAVE].
SEL DEVICE <input type="button" value="iPhone"/> <input type="button" value="BT AUDIO"/> <input type="button" value="SPOTIFY"/>	Connect a Bluetooth device in the list.
PLAY <input type="button" value="BT AUDIO"/>	Start playback.
STOP <input type="button" value="BT AUDIO"/>	Stop playback.

AUDIO settings

Network mode is only available for FH-S725BT.

NOTE

[CHK APP SETTG.] may be displayed when the setting is performed from Pioneer Smart Sync.

Menu Item	Description
EQ SETTING	
[SUPER BASS], [POWERFUL], [DYNAMIC], [NATURAL], [VOCAL], [VIVID], [SET BY APP]*, [CUSTOM1], [CUSTOM2], [FLAT] * [SET BY APP] is displayed when the preset equalizer curve that is not available in the unit has been set from Pioneer Smart Sync.	Select or customize the equalizer curve. • When you select a setting other than [CUSTOM1], [CUSTOM2] and [SET BY APP], you can also customize the equalizer curve by pressing and holding the M.C. dial, then store the customized equalizer curve in [CUSTOM1].
Select an equalizer band and level for further customizing. Equalizer band: [50HZ] to [12.5kHz] Equalizer level: [-6] to [+6]	
FADER*1*2 (Only for standard mode)	Adjust the front and rear speaker balance.
BALANCE	
	Adjust the left and right speaker balance.
SUBWOOFER	
[ON], [OFF]	Set to [ON] when using a subwoofer speaker.
SUBWOOFER*3	
[NOR], [REV]	Select the subwoofer phase.
SPEAKER LEVEL	
Network mode: [HIGH L], [HIGH R], [MID L], [MID R], [SUBWOOFER] Standard mode: [FRONT L], [FRONT R], [REAR L], [REAR R], [SUBWOOFER] Output level: [-24] to [10]	Select a speaker unit (filter) and adjust the output level. • Each value you have adjusted changes when you change the [POSITION] setting (page 31).
CROSSOVER	
	Select a speaker unit (filter) to adjust the HPF or LPF cut-off frequency and the slope for each speaker unit. For details on the [CROSSOVER] setting, see page 26.

Menu Item	Description
POSITION	
[OFF], [FRONT LEFT] (front seat left), [FRONT RIGHT] (front seat right), [FRONT] (front seats), [ALL]* * Only for standard mode	Select a listening position to adjust the speakers' output levels automatically and add a delay time that corresponds to the number and locations of occupied seats.
TIME ALGNMNT	
[INITIAL], [OFF], [CUSTOM]	Select or customize the time alignment settings to reflect the distance between the listener's position and each speaker.
Select a type of speaker and adjust the speaker distance for further customizing in [CUSTOM]. Network mode: [HIGH L], [HIGH R], [MID L], [MID R], [SUBWOOFER] Standard mode: [FRONT L], [FRONT R], [REAR L], [REAR R], [SUBWOOFER] Speaker distance (cm): [350] to [0.0]	<ul style="list-style-type: none"> • Select [INITIAL] to initialize the setting value. • Select [OFF] to reset all setting values to 0. • The [CUSTOM] setting is available when [FRONT LEFT] or [FRONT RIGHT] is selected in [POSITION] (page 31). • The [CUSTOM] setting is not available when [OFF] is selected in [SUBWOOFER] (page 30).
SAVE SETTINGS	
[YES], [NO]	Save to later recall the following sound settings at their current values: [CROSSOVER], [SPEAKER LEVEL], [EQ SETTING], [POSITION], [TIME ALGNMNT], [D.BASS], [SUBWOOFER]. <ul style="list-style-type: none"> • The settings that can be saved differ when a Pioneer Smart Sync connection is made.
LOAD SETTINGS	
	Load the sound settings, when you have already performed [SAVE SETTINGS].
D.BASS	
[OFF], [LOW], [HI]	Boost the bass level dynamically to offer an effect as if a subwoofer was added to the system.
LOUDNESS	
[OFF], [LOW], [MID], [HI]	Compensate for clear sound at low volume.

Menu Item	Description
SLA	
[+4] to [-4]	Adjust the volume level for each source except FM. Each of the below combinations are set to the same setting automatically. <ul style="list-style-type: none"> • When making a USB connection, set USB, iPhone, APP, and SPOTIFY. • When making a Bluetooth connection, set BT AUDIO, iPhone, APP, and SPOTIFY.
S.RTRV	
[1] (effective for low compression rates), [2] (effective for high compression rates), [OFF]	Enhance compressed audio and restore rich sound. <ul style="list-style-type: none"> • This setting is not available when [OFF] is selected in [VOCAL] in the MICROPHONE settings (page 37).

*1 Not available when [SW] is selected in [REAR-SP] in the INITIAL settings (page 11).

*2 Not available when [SUB.W/SUB.W] is selected in [SP-P/O MODE] in the INITIAL settings (page 11).

*3 Not available when [REAR/REAR] is selected in [SP-P/O MODE] in the INITIAL settings (page 11).

SYSTEM settings

You can also access to these menus when the unit is turned off.

Menu Item	Description
LANGUAGE	
[ENG](English), [ESP](Spanish)	Select the language to display the text information from a compressed audio file.
CLOCK SET	
[12H], [24H]	Set the clock (page 9). <ul style="list-style-type: none"> • This setting is not available when a Pioneer Smart Sync connection is made.
SCROLL SET	
[ONCE], [LOOP], [OFF]	Select the way to scroll the text in the display window.
BEEP TONE	
[ON], [OFF]	A beep can be heard when any button is pushed. Select [OFF] to disable this function.

Menu Item	Description
INFO DISPLAY (Only for FH-S725BT) [SPEANA/CLOCK], [LIVE FX/ CLOCK], [CLOCK], [SPEANA], [LEVEL METER], [OFF]	Display the item on the sub information display.
INFO DISPLAY (Only for FH-S525BT/MVH-S425BT) [SOURCE/SPEANA], [CLOCK/ SPEANA], [SRC/LIVE FX], [CLOCK/ LIVE FX], [SOURCE], [SPEANA], [OFF]	Display the item on the sub information display. • When [SOURCE/SPEANA] or [CLOCK/SPEANA] is selected, display the antenna instead of the speana on the radio source.
AUTO PI [ON], [OFF]	Search for a different station with the same programming, even if using a preset station.
AUX [ON], [OFF]	Set to [ON] when using an auxiliary device connected to the unit. • This setting is not available when [ON] is selected in [MICROPHONE] in the MICROPHONE settings (page 37).
BT AUDIO [ON], [OFF]	Set the Bluetooth signal on/off.
SPOTIFY [ON], [OFF]	Set to [ON] when using the Spotify function.
BT MEM CLEAR [YES], [NO]	Clear the Bluetooth device data (device list, PIN code, call history, phone book, preset phone numbers) stored in the unit. [CLEARED] appears when data is successfully deleted.
APP CONTROL [WIRED], [BLUETOOTH]	Select the appropriate connection method according to your device. See page 34 for details on the connections for each device.
USB MTP [ON], [OFF]	Set to [ON] when using the MTP connection. The following sources are not available when the setting is set to [ON]. • APP, SPOTIFY, iPhone, and USB (AOA)

Menu Item	Description
AUTO APP CONN	
[ON], [OFF]	Select [ON] to automatically launch Pioneer Smart Sync when the iPhone/Android device is connected to the unit.
S.REMOTE*1*2	
[OFF], [PIONEER], [PRESET]	Select [PIONEER] or [PRESET] according to your wired remote control.
USB AUTO	
[ON], [OFF]	Select [ON] to automatically switch to USB source when a USB device/iPhone is connected to the unit. Select [OFF] when a USB device/iPhone is being connected to the unit just for charging.

*1 Depending on your car, this function may not work properly. In this case, contact your dealer or an authorized PIONEER Service Station.

*2 Please use a commercially available wiring harness for each car model when [PRESET] mode is engaged, and use a commercially available adapter when in [PIONEER].

Information on the connections for each device

The available sources differ depending on the setting value.

Please set [APP CONTROL] according to the table for the source you want to use.

For details on Pioneer Smart Sync connection, see page 21.

NOTE

iPhone-related menu items in the following tables are not available for FH-S525BT.

When Pioneer Smart Sync connection is NOT performed

Setting Value	Device	Available source(s)
[WIRED]	iPhone	iPhone, SPOTIFY
	Android	USB (AOA)
[BLUETOOTH]	iPhone	iPhone, SPOTIFY
	Android	SPOTIFY

When Pioneer Smart Sync connection is performed

Setting Value	Device	Available source(s)
[WIRED]	iPhone	APP, SPOTIFY
	Android	APP

Setting Value	Device	Available source(s)
[BLUETOOTH]	iPhone	APP, SPOTIFY
	Android	APP, SPOTIFY

ILLUMINATION settings

Menu Item	Description
COLOR (Only for FH-S725BT) [KEY COLOR], [DISP COLOR], [BOTH COLOR]	Select color for the keys/display of the unit from 12 preset colors, [SCAN] or [CUSTOM]*. <ul style="list-style-type: none"> • [SCAN]: Cycle through a variety of colors automatically. • [CUSTOM]*: <ol style="list-style-type: none"> 1 Press and hold the M.C. dial until the color setting display appears. 2 Set the primary color (R (red)/G (green)/B (blue)) and brightness level ([0] to [60]). You cannot select a level below 10 for all three of R (red), G (green), B (blue) at the same time. You can also customize the preset colors. Select one of the preset colors, then press and hold the M.C. dial until the color setting display appears. * The CUSTOM setting is only available for [KEY COLOR] and [DISP COLOR].
DIM SETTING [SYNC ILLUMI]*, [SYNC CLOCK], [MANUAL] * Only for FH-S725BT	Select the way to change the display brightness.
BRIGHTNESS (Only for FH-S725BT) [KEY], [DISP]	Select the brightness for the keys/display of the unit from [1] to [10]. The available setting ranges differ depending on [DIM SETTING].
BRIGHTNESS (Only for FH-S525BT/MVH-S425BT) [1] to [10]	Change the display brightness. The available setting ranges differ depending on [DIM SETTING].

Menu Item	Description
PHONE COLOR (Only for FH-S725BT)	Select the key color when a call is received.
[FLASHING]	Applies the color set by [KEY COLOR]. • The illumination effect differs depending on the selection of [ON] or [OFF] in [ILLUMI FX].
[FLASH FX1] to [FLASH FX6]	Cycle through a variety of colors automatically.
[OFF]	No change in key color made.
ILLUMI FX (Only for FH-S725BT)	
[ON], [OFF]	The illumination effect can be seen when: – there is an incoming call when [FLASHING] is selected in [PHONE COLOR] – you are on a phone call – the message received on the device is being read when a Pioneer Smart Sync connection is made – a CD is inserted/ejected The illumination effect will activate when the ACC power is turned on/off regardless of this setting.

MIXTRAX settings

Menu Item	Description
SHORT PLAYBACK	
[1.0 MIN], [1.5 MIN], [2.0 MIN], [2.5 MIN], [3.0 MIN], [OFF]	Select the length of the playback time.
FLASH AREA (Only for FH-S725BT)	
[KEY/DISPLAY], [KEY], [OFF]	Select the area for the illumination effect. When [OFF] is selected, the color set under the ILLUMINATION settings (page 35) is used as the display color.

Menu Item	Description
FLASH PATTERN (Only for FH-S725BT)	
[SOUND LEVEL 1] to [SOUND LEVEL 6]	Change the illumination effect according to the sound and bass level. The flash pattern changes according to the sound level.
[LOW PASS 1] to [LOW PASS 6]	The flash pattern changes according to the bass level.
[RANDOM1]	The flash pattern changes randomly according to the sound level mode and low pass mode.
[RANDOM2]	The flash pattern changes randomly according to the sound level mode.
[RANDOM3]	The flash pattern changes randomly according to the low pass mode.
MIX PATTERN (Only for FH-S525BT/MVH-S425BT)	
[SOUND LEVEL]	Change the MIXTRAX special effects according to the audio level. The mix pattern changes according to the sound level.
[LOW PASS]	The mix pattern changes according to the bass level.
[RANDOM]	The mix pattern changes randomly according to the sound level mode and low pass mode.
DISPLAY FX	
[ON], [OFF]	Set the MIXTRAX special effects on/off.
CUT IN FX	
[ON], [OFF]	Turn the MIXTRAX sound effects on/off while manually changing the tracks.
MICROPHONE settings	
Menu Item	Description
MICROPHONE	
[ON], [OFF]	Set to [ON] when using the karaoke function.
MIC VOL	Adjust the microphone volume.
VOCAL	
[ON], [OFF]	Set to [OFF] when reducing the level of the vocals in a song.

Additional Information

Troubleshooting

The display automatically returns to the normal display.

- No operations have been made for about 30 seconds.
 - Perform an operation.

The repeat play range changes unexpectedly.

- Depending on the repeat play range, the selected range may change when another folder or track is being selected or during fast forwarding/reversing.
 - Select the repeat play range again.

A subfolder is not played back.

- Subfolders cannot be played when [FLD] (folder repeat) is selected.
 - Select another repeat play range.

The sound is intermittent.

- You are using a device, such as a cellular phone, that may cause audible interference.
 - Move electrical devices that may be causing the interference away from the unit.

The sound from the Bluetooth audio source is not played back.

- There is a call in progress on a Bluetooth-connected cellular phone.
 - The sound will be played back when the call is terminated.
- A Bluetooth-connected cellular phone is currently being operated.
 - Stop using the cellular phone.
- The connection between the unit and the cellular phone is not established correctly after a call made by a Bluetooth-connected cellular phone.

- Make a Bluetooth connection between the unit and the cellular phone again.

Error messages

Common

AMP ERROR

- This unit fails to operate or the speaker connection is incorrect.
- The protective circuit is activated.
 - Check the speaker connection.
 - Turn the ignition switch OFF and back to ON again. If the message remains, contact your dealer or an authorized Pioneer Service Station for assistance.

NO XXXX (NO TITLE, for example)

- There is no embedded text information.
 - Switch the display or play another track/file.

CD player

ERROR-07, 11, 12, 17, 30

- The disc is dirty.
 - Clean the disc.
- The disc is scratched.
 - Replace the disc.

ERROR-07, 10, 11, 12, 15, 17, 30, A0

- There is an electrical or mechanical error.
 - Turn the ignition switch OFF and back to ON, then back to the CD player.

ERROR-15

- The inserted disc is blank.
 - Replace the disc.

ERROR-23

- Unsupported CD format.
 - Replace the disc.

FORMAT READ

- Sometimes there is a delay between the start of playback and when you start to hear any sound.
 - Wait until the message disappears and you hear sound.

NO AUDIO

- The inserted disc does not contain any playable files.
 - Replace the disc.

SKIPPED

- The inserted disc contains DRM protected files.
 - The protected files are skipped.

PROTECT

- All the files on the inserted disc are embedded with DRM.
 - Replace the disc.

USB device/iPhone

FORMAT READ

- Sometimes there is a delay between the start of playback and when you start to hear any sound.
 - Wait until the message disappears and you hear sound.

NO AUDIO

- There are no songs.
 - Transfer the audio files to the USB device and connect.
- The connected USB device has security enabled.
 - Follow the USB device instructions to disable the security.

SKIPPED

- The connected USB device contains DRM protected files.
 - The protected files are skipped.

PROTECT

- All the files on the connected USB device are embedded with DRM.

- Replace the USB device.

N/A USB

- The connected USB device is not supported by this unit.
 - Disconnect your device and replace it with a compatible USB device.

HUB ERROR

- The USB device connected via a USB hub is not supported by this unit.
 - Connect the USB device directly to this unit using a USB cable.

CHECK USB

- The USB connector or USB cable has short-circuited.
 - Check that the USB connector or USB cable is not caught in something or damaged.
- The connected USB device consumes more than maximum allowable current.
 - Disconnect the USB device and do not use it. Turn the ignition switch OFF and back to ACC or ON. Connect only compliant USB devices.

ERROR-19

- Communication failed.
 - Perform one of the following operations, then return to the USB source.
 - Disconnect the USB device.
 - Change to a different source.
- iPhone failure.
 - Disconnect the cable from the iPhone. Once the iPhone's main menu is displayed, reconnect the iPhone and reset it.

ERROR-23

- USB device was not formatted properly.
 - Format the USB device with FAT12, FAT16 or FAT32.

ERROR-16

- The iPhone firmware version is old.
 - Update the iPhone version.

- iPhone failure.
- Disconnect the cable from the iPhone. Once the iPhone's main menu is displayed, reconnect the iPhone and reset it.

STOP

- There are no songs in the current list.
- Select a list that contains songs.

NO BT DEVICE GO TO BT MENU TO REGISTER

- No Bluetooth device found.
- Connect the unit and iPhone via Bluetooth (page 15).

CONN. FAILED PRESS BAND KEY TO RETRY

- Bluetooth connection with iPhone failed.
- Press **BAND/**  to make a connection again.

DISCONNECTED PRESS BAND KEY TO RETRY

- Bluetooth connection lost.
- Press **BAND/**  to make a connection again.

Bluetooth device

ERROR-10

- The power failed for the Bluetooth module of the unit.
- Turn the ignition switch OFF and back to ACC or ON.

APP

CONNECT APP

- Pioneer Smart Sync connection is not made.
- Make a connection with Pioneer Smart Sync (page 21).

Spotify

NOT FOUND

- The Spotify application has not started running yet.
- Start up the Spotify application.

NO BT DEVICE GO TO BT MENU TO REGISTER

- No Bluetooth device found.
- Connect the unit and the device via Bluetooth (page 15).

CONN. FAILED PRESS BAND KEY TO RETRY

- Bluetooth connection failed.
- Press **BAND/**  to make a connection again.

CHECK APP PRESS BAND KEY TO RETRY

- Connection to the Spotify application failed.
- Press **BAND/**  to make a connection again.

DISCONNECTED PRESS BAND KEY TO RETRY

- Bluetooth connection lost.
- Press **BAND/**  to make a connection again.

CHECK APP

- An unknown error (including communication error) has occurred.
- Follow the instructions that appear on the screen.

Compressed audio compatibility

- Only the first 32 characters can be displayed as a file name (including the file extension) or a folder name.
- The unit may not work properly depending on the application used to encode WMA files.

- There may be a slight delay at the start of the playback of audio files embedded with image data, or audio files stored on a USB device with numerous folder hierarchies.

⚠ CAUTION

- Pioneer cannot guarantee compatibility with all USB mass storage devices, and assumes no responsibility for any loss of data on media players, smartphones, or other devices while using this product.
- Do not leave discs or a USB storage device in any place that is subject to high temperatures.

WMA files

File extension	.wma
Bit rate	48 kbps to 320 kbps (CBR), 48 kbps to 384 kbps (VBR)
Sampling frequency	32 kHz, 44.1 kHz, 48 kHz
Windows Media™ Audio Professional, Lossless, Voice/DRM Stream/Stream with video	Not compatible

MP3 files

File extension	.mp3
Bit rate	8 kbps to 320 kbps (CBR), VBR
Sampling frequency	8 kHz to 48 kHz (32 kHz, 44.1 kHz, 48 kHz for emphasis)
Compatible ID3 tag version	1.0, 1.1, 2.2, 2.3, 2.4 (ID3 tag Version 2.x is given priority over Version 1.x.)
M3u playlist	Not compatible
MP3i (MP3 interactive), mp3 PRO	Not compatible

WAV files

- WAV file formats cannot be connected via MTP.

File extension	.wav
Quantization bits	8 and 16 (LPCM)
Sampling frequency	16 kHz to 48 kHz (LPCM)

AAC files (FH-S725BT/MVH-S425BT only)

Compatible format	AAC encoded by iTunes
File extension	.m4a
Sampling frequency	11.025 kHz to 48 kHz
Stereo Bit Rate	16 kbps to 320 kbps, VBR
Apple Lossless	Not compatible
AAC file bought from the iTunes Store (.m4p file extension)	Not compatible

FLAC files

- FLAC file formats cannot be connected via MTP.
- FLAC files may not be playable, depending on the encoder.

File extension	.flac, .fla
Sampling frequency	8/11.025/12/16/22.05/24/32/44.1/48/96 kHz
Quantization bit rate	8/16/24 bit
Channel mode	1/2 ch

Disc (FH-S725BT/S525BT only)

- Regardless of the length of the blank section between the songs from the original recording, compressed audio discs play with a short pause between songs.

Playable folder hierarchy	Up to eight tiers (A practical hierarchy is less than two tiers.)
---------------------------	---

Playable folders	Up to 99
Playable files	Up to 999
File system	ISO 9660 Level 1 and 2, Romeo, Joliet
Multi-session playback	Compatible
Packet write data transfer	Not compatible

USB device

- There may be a slight delay when starting playback of audio files on a USB storage device with numerous folder hierarchies.

Playable folder hierarchy	Up to eight tiers (A practical hierarchy is less than two tiers.)
Playable folders	Up to 1 500
Playable files	Up to 15 000
Playback of copyright-protected files	Not compatible
Partitioned USB device	Only the first partition can be played.

iPhone compatibility

This unit supports only the following iPhone models. Older versions may not be supported.

Made for

- iPhone XR
- iPhone XS Max
- iPhone XS
- iPhone X
- iPhone 8
- iPhone 8 Plus
- iPhone 7
- iPhone 7 Plus
- iPhone SE
- iPhone 6s
- iPhone 6s Plus
- iPhone 6
- iPhone 6 Plus
- iPhone 5s

- Operations may vary depending on the generation and/or software version of the iPhone.
- Users of iPhone with the Lightning® Connector should use the Lightning to USB Cable (supplied with iPhone).
- Refer to the iPhone manuals for information about the file/format compatibility.
- Audiobook, Podcast: Compatible

⚠ CAUTION

Pioneer accepts no responsibility for data lost on the iPhone, even if that data is lost while this unit is used.

Sequence of audio files

The user cannot assign folder numbers and specify playback sequences with this unit. Sequence of audio file depends on the connected device.

Note that the hidden files in a USB device cannot be played back.

Example of a hierarchy

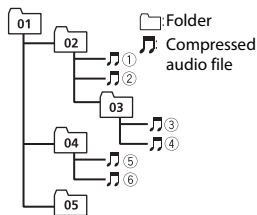

Level 1 Level 2 Level 3 Level 4

01 to 05: Folder number

① to ⑥: Playback sequence

Copyright and trademark

Bluetooth

The *Bluetooth*® word mark and logos are registered trademarks owned by Bluetooth SIG,

Inc. and any use of such marks by PIONEER CORPORATION is under license. Other trademarks and trade names are those of their respective owners.

iTunes

Apple and iTunes are trademarks of Apple Inc., registered in the U.S. and other countries.

WMA

Windows Media is either a registered trademark or trademark of Microsoft Corporation in the United States and/or other countries.

This product includes technology owned by Microsoft Corporation and cannot be used or distributed without a license from Microsoft Licensing, Inc.

FLAC

Copyright © 2000-2009 Josh Coalson
Copyright © 2011-2014 Xiph.Org
Foundation

Redistribution and use in source and binary forms, with or without modification, are permitted provided that the following conditions are met:

- Redistributions of source code must retain the above copyright notice, this list of conditions and the following disclaimer.
- Redistributions in binary form must reproduce the above copyright notice, this list of conditions and the following disclaimer in the documentation and/or other materials provided with the distribution.
- Neither the name of the Xiph.org Foundation nor the names of its contributors may be used to endorse or promote products derived from this software without specific prior written permission.

THIS SOFTWARE IS PROVIDED BY THE COPYRIGHT HOLDERS AND CONTRIBUTORS "AS IS" AND ANY EXPRESS OR IMPLIED WARRANTIES, INCLUDING, BUT

NOT LIMITED TO, THE IMPLIED WARRANTIES OF MERCHANTABILITY AND FITNESS FOR A PARTICULAR PURPOSE ARE DISCLAIMED. IN NO EVENT SHALL THE FOUNDATION OR CONTRIBUTORS BE LIABLE FOR ANY DIRECT, INDIRECT, INCIDENTAL, SPECIAL, EXEMPLARY, OR CONSEQUENTIAL DAMAGES (INCLUDING, BUT NOT LIMITED TO, PROCUREMENT OF SUBSTITUTE GOODS OR SERVICES; LOSS OF USE, DATA, OR PROFITS; OR BUSINESS INTERRUPTION) HOWEVER CAUSED AND ON ANY THEORY OF LIABILITY, WHETHER IN CONTRACT, STRICT LIABILITY, OR TORT (INCLUDING NEGLIGENCE OR OTHERWISE) ARISING IN ANY WAY OUT OF THE USE OF THIS SOFTWARE, EVEN IF ADVISED OF THE POSSIBILITY OF SUCH DAMAGE.

iPhone and Lightning

Use of the Made for Apple badge means that an accessory has been designed to connect specifically to the Apple product(s) identified in the badge, and has been certified by the developer to meet Apple performance standards. Apple is not responsible for the operation of this device or its compliance with safety and regulatory standards.

Please note that the use of this accessory with an Apple product may affect wireless performance.

iPhone and Lightning are trademarks of Apple Inc., registered in the U.S. and other countries.

Siri®

Works with Siri through the microphone.

Google™, Google Play, Android

Google, Google Play and Android are trademarks of Google LLC.

MIXTRAX

MIXTRAX is a trademark of the PIONEER CORPORATION.

Spotify®

SPOTIFY and the Spotify logo are among the registered trademarks of Spotify AB. Compatible mobile digital devices and premium subscription required, where available, see <https://www.spotify.com>.

T-Kernel 2.0

This product uses the source code of T-Kernel 2.0 under T-License 2.0 granted by T-Engine Forum (www.tron.org).

MP3

Copyright (C) 1998-2009 PacketVideo

Licensed under the Apache License, Version 2.0 (the "License"); you may not use this file except in compliance with the License.

You may obtain a copy of the License at

<http://www.apache.org/licenses/LICENSE-2.0>

Unless required by applicable law or agreed to in writing, software distributed under the License is distributed on an "AS IS" BASIS, WITHOUT WARRANTIES OR CONDITIONS OF ANY KIND, either express or implied.

See the License for the specific language governing permissions and limitations under the License.

Índice

Introducción	3
Radio	11
CD/USB/iPhone®/AUX.....	13
Bluetooth	16
Spotify®	20
Uso de Pioneer Smart Sync/APP.....	22
Cómo usar la función de karaoke	26
Ajustes de audio	27
Ajustes	28
Ajustes de FUNCTION.....	29
Ajustes de AUDIO	30
Ajustes de SYSTEM.....	33
Ajustes de ILLUMINATION	37
Ajustes de MIXTRAX	38
Ajustes de MICROPHONE.....	39
Información adicional.....	41

Acerca de este manual:

- En las instrucciones siguientes, una memoria USB o un reproductor de audio USB se denominan "dispositivo USB".

Introducción

Funcionamiento básico

FH-S725BT

SRC (fuente)/OFF

Toma de entrada AUX (toma estéreo de 3,5 mm)

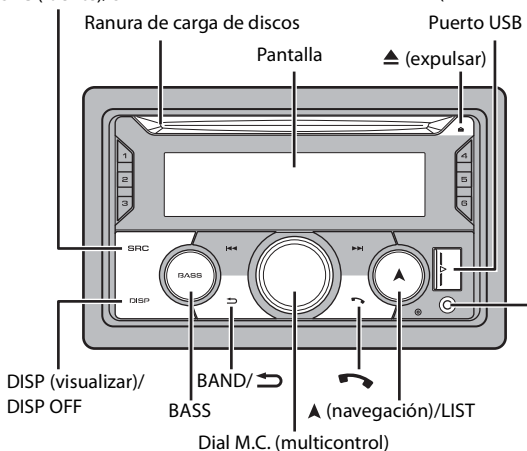

FH-S525BT

SRC (fuente)/OFF

Toma de entrada AUX (toma estéreo de 3,5 mm)

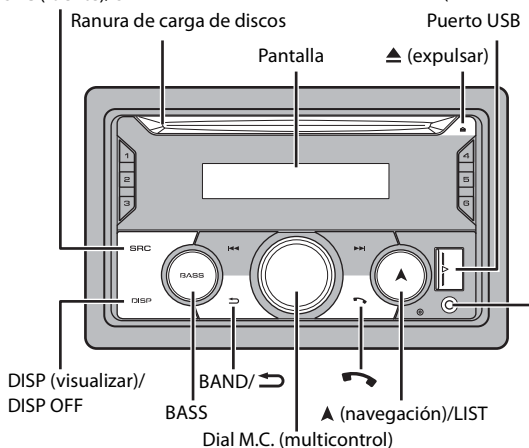

MVH-S425BT

SRC (fuente)/OFF

Toma de entrada AUX (toma estéreo de 3,5 mm)

Puerto USB

Pantalla

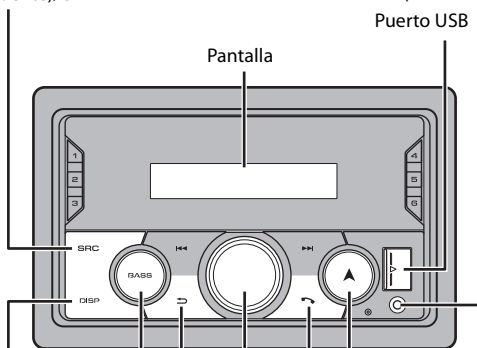

DISP (visualizar)/
DISP OFF

BAND/ ↻

BASS

▲ (navegación)/LIST
Dial M.C. (multicontrol)

Control remoto

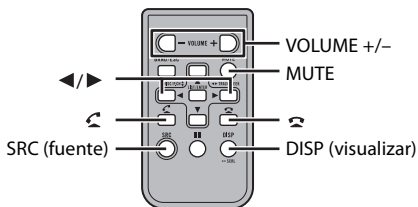

Operaciones frecuentes

Los botones disponibles varían según la unidad.

Objetivo	Método	
	Unidad principal	Control remoto
Encender la unidad*	Presione SRC/OFF para encender la unidad. Mantenga presionado SRC/OFF para apagar la unidad.	Presione SRC para encender la unidad. Mantenga presionado SRC para apagar la unidad.
Ajustar el volumen	Gire el dial M.C. .	Presione VOLUME + o - . Presione MUTE para silenciar la unidad. Presione MUTE nuevamente o presione VOLUME + o - para activar el sonido.
Seleccionar un origen	Presione SRC/OFF varias veces.	Presione SRC varias veces.
Cambiar la información de visualización	Presione DISP/DISP OFF varias veces. Mantenga presionado DISP/DISP OFF para desactivar la información de visualización.	Presione DISP varias veces.
Volver a la visualización/lista anterior	Presione BAND/ ↵ .	Presione ◀/▶ para seleccionar la carpeta siguiente/anterior.
Volver a la visualización normal desde el menú	Mantenga presionado BAND/ ↵ .	-
Cambia el brillo de la pantalla	Mantenga presionado BAND/ ↵ .	-
Responder una llamada	Presione cualquier botón.	Presione ↶ .
Finalizar una llamada	Presione ↷ .	Presione ↷ .
Intensificar el nivel de graves	Presione BASS . • Puede seleccionar el nivel de graves ([HI] o [LOW]) en [D.BASS] (página 33).	-

* Cuando el cable azul/blanco de la unidad está conectado al terminal de control del relé de la antena automática del vehículo, la antena del vehículo se extiende cuando se enciende el origen de la unidad. Para retraer la antena, apague el origen.

Indicación de visualización

Indicación	Descripción
	Aparece cuando existe un nivel inferior del menú o la carpeta.
	Aparece cuando un reproductor de audio Bluetooth se conecta a esta unidad por medio de A2DP (perfil de distribución de audio avanzado) (página 16).
TP	Aparece cuando se recibe un programa de tráfico.
TA*	Aparece cuando la función TA (anuncios de tráfico) está definida (página 29).
	Aparece cuando está definida la función de recuperador de sonido (página 33).
BASS	Aparece cuando la función BASS está activada.
	Aparece cuando está definida la reproducción aleatoria (excepto cuando seleccionó BT AUDIO como origen).
	Aparece cuando está definida la repetición de reproducción (excepto cuando seleccionó BT AUDIO como origen).
	Aparece cuando se establece una conexión Bluetooth (página 16).
APP	Aparece cuando se establece una conexión Pioneer Smart Sync (página 22).
PM*	Aparece cuando [CLOCK SET] se define en [12H] (página 34).
	Aparece cuando se muestra el menú de lista.
	Aparece cuando se conecta un teléfono Bluetooth a la unidad. Indica el nivel de la antena.
	Aparece cuando se conecta un segundo teléfono Bluetooth a la unidad.
	Aparece cuando se conecta un teléfono Bluetooth a la unidad. Indica el nivel de la batería.
	Aparece cuando un dispositivo esté conectado a la unidad para cargarlo.
	Aparece cuando se recibe una señal de radio. Indica el nivel de la antena.

* Solo para FH-S725BT

Restablecer el microprocesador

- Se debe reiniciar el microprocesador en las siguientes situaciones:
- Antes de usar esta unidad por primera vez, tras al instalación
 - Si la unidad no funciona correctamente

– Cuando aparecen mensajes incorrectos o extraños en la pantalla

- 1 Presione el botón **RESET** con la punta de un lapicero u otro instrumento puntiagudo.

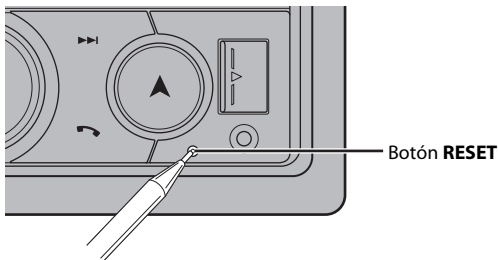

Preparación del control remoto

Quite la lámina de aislamiento antes de usarlo.

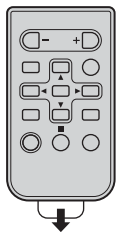

Cómo sustituir la batería

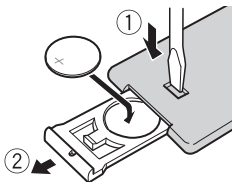

Inserte la batería CR2025 (3 V) con los polos de más (+) y menos (-) en la orientación correcta.

⚠ ADVERTENCIA

- No ingiera la batería; hay peligro de una quemadura química. (El control remoto proporcionado) Este producto contiene una pila de botón. Si la pila de botón es tragada, puede causar severas quemaduras internas en solo dos horas y puede llevar a la muerte. Mantenga las baterías nuevas y usadas lejos del alcance de los niños. Si el compartimento de la batería no se cierra con seguridad, deje de utilizar el producto y manténgalo alejado de los niños. Si cree que la batería fue tragada o colocada dentro de cualquier parte del cuerpo, busque atención médica inmediatamente.

- Las baterías (el paquete de baterías o las baterías instaladas) no deben exponerse al calor excesivo como los rayos solares, incendios o fuentes de calor semejantes.

PRECAUCIÓN

- Si la batería se sustituye de forma incorrecta, existe el riesgo de una explosión. Sustituya las baterías solo con el mismo tipo de batería o uno equivalente.
- No manipule ni almacene la pila con herramientas ni objetos metálicos.
- Si la pila tiene una fuga, quite la pila y limpie el control remoto por completo. Luego, instale una pila nueva.
- Al desechar las baterías usadas, atienda las disposiciones gubernamentales o los reglamentos de las instituciones públicas medioambientales vigentes en su país/área.

Importante

- No almacene el control remoto a altas temperaturas ni bajo la luz solar directa.
- No deje caer el control remoto al piso, donde pueda quedar atascado bajo el pedal del freno o el acelerador.

Menú de configuración

Después de la instalación, gire la llave de encendido hasta la posición ON y aparecerá el menú de configuración en la pantalla.

ADVERTENCIA

(Solo para FH-S725BT)

No utilice la unidad en el modo estándar cuando tenga conectado un sistema de altavoces para el modo de red. No utilice la unidad en el modo de red cuando tenga conectado un sistema de altavoces para el modo estándar. Esto podría dañar los altavoces.

1 Gire el dial **M.C.** para seleccionar las opciones y presione para confirmar.

Para avanzar a la siguiente opción de menú, debe confirmar la selección.

Elemento del menú	Descripción
LANGUAGE [ENG](Inglés), [ESP](Español)	Seleccione el idioma en el que aparecerá la información de texto de un archivo de audio comprimido.
CLOCK SET	Ajuste el reloj. 1 Gire el dial M.C. para ajustar la hora y presione para confirmar. El indicador se mueve al ajuste de minutos automáticamente. 2 Gire el dial M.C. para ajustar los minutos y presione para confirmar.
FM STEP [100], [50]	Seleccione el incremento de sintonización de FM entre 100 kHz o 50 kHz.
AM STEP [10], [9]	Seleccione el incremento de sintonización de AM entre 10 kHz o 9 kHz.

Elemento del menú	Descripción
SPEAKER MODE (solo para FH-S725BT)	<p>Cambie entre dos modos de operación —el modo de red bidireccional (NETWORK) y el modo estándar (STANDARD)— según las conexiones que haya establecido.</p> <p>Después de seleccionar el modo adecuado, gire el dial M.C. para seleccionar [YES] y presione para confirmar.</p> <ul style="list-style-type: none"> • No puede completar el menú de configuración sin ajustar el [SPEAKER MODE].

2 Aparece [QUIT :YES].

Para volver al primer elemento del menú de configuración, gire el dial **M.C.** para seleccionar [QUIT :NO] y presione para confirmar.

3 Presione el dial **M.C.** para confirmar los ajustes.

NOTA

Este ajuste, a excepción de [SPEAKER MODE], se pueden definir en cualquier momento desde los ajustes de SYSTEM (página 33) y los ajustes de INITIAL (página 10).

Cancelación de la pantalla de demostración (DEMO OFF)

- 1 Presione el dial **M.C.** para mostrar el menú principal.
- 2 Gire el dial **M.C.** para seleccionar [SYSTEM] y presione para confirmar.
- 3 Gire el dial **M.C.** para seleccionar [DEMO OFF] y presione para confirmar.
- 4 Gire el dial **M.C.** para seleccionar [YES] y presione para confirmar.

Ajustes de INITIAL

- 1 Mantenga presionado **SRC/OFF** hasta que la unidad se apague.
- 2 Presione el dial **M.C.** para mostrar el menú principal.
- 3 Gire el dial **M.C.** para seleccionar [INITIAL] y presione para confirmar.
- 4 Gire el dial **M.C.** para seleccionar una opción y presione para confirmar.

NOTA



Las opciones varían según la unidad.

Elemento del menú	Descripción
FM STEP [100], [50]	Seleccione el incremento de sintonización de FM entre 100 kHz o 50 kHz.
AM STEP [10], [9]	Seleccione el incremento de sintonización de AM entre 10 kHz o 9 kHz.
REAR-SP [FUL]	Seleccione esta opción cuando haya un altavoz de gama completa conectado a los cables de salida de los altavoces traseros.
[SW]	Seleccione esta opción cuando haya un subwoofer conectado directamente a los cables de salida de los altavoces traseros sin un amplificador auxiliar.
SP-P/O MODE [REAR/SUB.W]	Seleccione esta opción cuando haya un altavoz de gama completa conectado a los cables de salida de los altavoces traseros y haya un subwoofer conectado a la salida RCA.
[SUB.W/SUB.W]	Seleccione esta opción cuando haya un subwoofer pasivo conectado directamente a los cables de salida de los altavoces traseros y haya un subwoofer conectado a la salida RCA.
[REAR/REAR]	Seleccione esta opción cuando haya altavoces de gama completa conectados a los cables de salida de los altavoces traseros y la salida RCA. Si hay un altavoz de gama completa conectado a los cables de salida de los altavoces traseros y la salida RCA no se usa, puede seleccionar [REAR/SUB.W] o [REAR/REAR].
SYSTEM UPDATE [SYSTEM INFO], [S/W UPDATE]	Seleccione [SYSTEM INFO] para confirmar la información más reciente del sistema en la unidad. Seleccione [S/W UPDATE] para actualizar la unidad con el software más reciente e inicializar los ajustes en la unidad. Para obtener la información más reciente sobre el software y la actualización, visite nuestro sitio web.
SYSTEM RESET [YES], [NO]	Seleccione [YES] para inicializar los ajustes de la unidad. La unidad se reiniciará automáticamente.



Radio

Recepción de estaciones predefinidas



- 1 Presione SRC/OFF para seleccionar [RADIO].

- 2 Presione **BAND**/ para seleccionar la banda entre [FM1], [FM2], [FM3], [AM] [SW1] o [SW2].
- 3 Presione un botón de número (de 1/ a 6/).

SUGERENCIA



Los botones /  también se pueden usar para seleccionar una estación predefinida cuando [SEEK] está definido en [PCH] en los ajustes de FUNCTION (página 30).





Memoria de mejores estaciones (BSM)

Las seis estaciones con mejor recepción se almacenan en los botones de números (de 1/ a 6/).

- 1 Después de seleccionar la banda, presione el dial **M.C.** para mostrar el menú principal.
- 2 Gire el dial **M.C.** para seleccionar [FUNCTION] y presione para confirmar.
- 3 Gire el dial **M.C.** para seleccionar [BSM] y presione para confirmar.

Para buscar una estación manualmente



- 1 Después de seleccionar la banda, presione /  para seleccionar una estación.

Mantenga presionado /  y suéltelo para buscar una estación disponible. La exploración se detiene cuando la unidad recibe una estación. Para cancelar la sintonización por búsqueda, presione / .

NOTA

[SEEK] se debe definir en [MAN] en los ajustes de FUNCTION (página 30).

Para almacenar estaciones manualmente

- 1 Mientras recibe la estación que desea almacenar, mantenga presionado uno de los botones de número (de 1/ a 6/) hasta que deje de parpadear.

Uso de las funciones PTY

La unidad busca una estación mediante la información de PTY (tipo de programa).

- 1 Mantenga presionado  durante la recepción de FM.
- 2 Gire el dial **M.C.** para seleccionar un tipo de programa entre [NEWS/INFO], [POPULAR], [CLASSICS] u [OTHERS].

3 Presione el dial M.C..

La unidad comienza a buscar una estación. Cuando la encuentra, aparece el nombre del servicio del programa.

NOTAS

- Para cancelar la búsqueda, presione el dial M.C..
- El programa de algunas estaciones puede ser diferente del que indica el PTY transmitido.
- Si ninguna estación transmite el tipo de programa que busca, aparece [NOT FOUND] durante dos segundos aproximadamente, y el sintonizador vuelve a la estación original.

CD/USB/iPhone®/AUX

(El origen iPhone no está disponible cuando [USB MTP] está establecido en [ON] en los ajustes de SYSTEM (página 35)).

NOTAS

- La función CD no está disponible para MVH-S425BT.
- La función iPhone no está disponible para FH-S525BT.

Reproducción

Desconecte los auriculares del dispositivo antes de conectarlo a la unidad.

CD

- 1 Inserte un disco en la ranura de carga de discos con el lado de la etiqueta hacia arriba.

Para expulsar un disco, primero detenga la reproducción y luego presione ▲.

Dispositivos USB (incluidos Android™)/iPhone

- 1 Abra la tapa del puerto USB.
- 2 Conecte el dispositivo USB/iPhone mediante un cable apropiado.

NOTA

Para cambiar automáticamente al origen USB cuando haya un dispositivo USB/iPhone conectado a la unidad, ajuste [USB AUTO] en [ON] en la configuración de SYSTEM (página 35).

PRECAUCIÓN

Use un cable USB (se vende por separado) para conectar el dispositivo USB, ya que si conecta un dispositivo directamente a la unidad, este quedará sobresaliendo, lo que podría ser peligroso.

Antes de quitar el dispositivo, detenga la reproducción.

Conexión AOA

Un dispositivo con el sistema operativo Android 4.1 o posterior instalado que también sea compatible con AOA (Android Open Accessory) 2.0 puede conectarse a la unidad mediante AOA usando el cable que se proporciona con el dispositivo.

NOTA

Si utiliza una conexión AOA, debe definir [APP CONTROL] en [WIRED] (página 35) y [USB MTP] en [OFF] (página 35) en los ajustes de SYSTEM.

Conexión MTP

Un dispositivo instalado con Android OS 4.0 o la mayoría de las versiones posteriores puede conectarse a la unidad a través de MTP mediante el cable que se suministra con el dispositivo. No obstante, según el dispositivo conectado, la versión de sistema operativo y el número de archivos en el dispositivo, es posible que no se puedan reproducir archivos de audio/canciones mediante MTP. Tenga en cuenta que la conexión MTP no es compatible con los formatos de archivo WAV y FLAC, y no se puede utilizar con la función MIXTRAX.

NOTA

Si utiliza una conexión MTP, debe definir [USB MTP] en [ON] en la configuración de SYSTEM (página 35).

AUX

- 1 Inserte la miniclavija estéreo en la toma de entrada AUX.
- 2 Presione SRC/OFF para seleccionar [AUX IN] como origen.

NOTA

Si [AUX] se define en [OFF] en los ajustes de SYSTEM, no puede seleccionar [AUX IN] como origen (página 34).

Operaciones

Puede realizar modificaciones en los ajustes de FUNCTION (página 29) (excepto el origen AUX IN/CD/USB).

Tenga en cuenta que las operaciones siguientes no funcionan para un dispositivo AUX. Para operar un dispositivo AUX, utilice el dispositivo mismo.

Objetivo	Método
Seleccione una carpeta*1	Presione 1/∧ o 2/∨.
Seleccionar una pista/canción (capítulo)	Presione ◀◀ o ▶▶.
Adelantar o atrasar*2	Mantenga presionado ◀◀ o ▶▶.

Objetivo	Método
Busque un archivo en una lista (solo CD/USB)	<ol style="list-style-type: none"> Mantenga presionado ▲ para mostrar la lista. Gire el dial M.C. para seleccionar el nombre o la categoría deseado del archivo (carpeta) y presione para confirmar. Gire el dial M.C. para seleccionar el archivo deseado y presione para confirmar. Se inicia la reproducción.
Ver una lista de los archivos en la carpeta/categoría seleccionada*1	Presione el dial M.C. cuando haya seleccionado una carpeta/categoría.
Reproducir una canción en la carpeta/categoría seleccionada*1	Mantenga presionado el dial M.C. cuando haya seleccionado una carpeta/categoría.
Repetición de reproducción	Presione 6/↶ .
Reproducción aleatoria	Presione 5/↷ .
Pausa/reanudación de reproducción	Presione 4/PAUSE .
Volver a la carpeta raíz (solo CD/USB)*1	Mantenga presionado 1/▲ .
Cambiar entre audio comprimido y CD-DA (solo CD)	Presione BAND/↵ .

*1 Archivos de audio comprimido únicamente

*2 Cuando use la función de avance o retroceso mientras se reproduce un archivo VBR, el tiempo de reproducción podría no ser correcto.

Acerca de MIXTRAX (solo USB/iPhone)

La función MIXTRAX crea una mezcla ininterrumpida de su biblioteca de música, acompañada por efectos lumínicos. Para obtener información sobre los ajustes de MIXTRAX, consulte la página 38.

NOTAS

- iPhone necesita conectarse con Pioneer Smart Sync a través de una conexión USB para usar esta función (página 22).
- Según el archivo/canción, es posible que los efectos sonoros no estén disponibles.
- Apague la función MIXTRAX si los efectos lumínicos que genera interfieren con la conducción.

1 Presione 3/MIX para activar/desactivar MIXTRAX.

Bluetooth

Conexión Bluetooth

Importante

Si hay conectados diez dispositivos Bluetooth o más (por ejemplo, un teléfono y un reproductor de audio independiente), es posible que no funcionen correctamente.

SUGERENCIA

En los pasos a continuación, la siguiente conexión a la unidad se realizará automáticamente si el dispositivo Bluetooth se conectó anteriormente.

1 Active la función Bluetooth del dispositivo.

Si selecciona una conexión Bluetooth desde el dispositivo, avance hasta el paso 4.

2 Presione para mostrar el ajuste [ADD DEVICE].

La unidad comienza a buscar los dispositivos disponibles y los muestra en la lista de dispositivos.

- Para cancelar la búsqueda, presione el dial **M.C.**.
- Si el dispositivo deseado no aparece en la lista, seleccione [RE-SEARCH].
- Si no hay ningún dispositivo disponible, aparece [NOT FOUND] en la pantalla.
- Si ya hay un dispositivo conectado, el menú del teléfono aparece al presionar .

3 Gire el dial M.C. para seleccionar un dispositivo de la lista de dispositivos y presione para confirmar.

Mantenga presionado el dial **M.C.** para cambiar la información del dispositivo mostrado entre la dirección del dispositivo Bluetooth y el nombre del dispositivo. Si realiza una conexión Bluetooth desde la unidad, avance hasta el paso 5.

4 Seleccione el nombre de la unidad en la pantalla del dispositivo.

5 Asegúrese de que el mismo número de 6 dígitos aparezca en esta unidad y en el dispositivo, luego seleccione [YES] si los números de 6 dígitos que aparecen en esta unidad y en el dispositivo son los mismos.

Teléfono Bluetooth



En primer lugar, establezca una conexión Bluetooth con el teléfono Bluetooth (página 16). Se pueden conectar hasta dos teléfonos Bluetooth a la vez.

Importante

- Dejar la unidad en espera para conectarla al teléfono a través de Bluetooth mientras el motor no está en marcha puede agotar la batería del vehículo.

- Asegúrese de estacionar el vehículo en un lugar seguro y colocar el freno de mano antes de la operación.

Para realizar una llamada telefónica

- 1 Presione  para mostrar el menú del teléfono.
Cuando se conectan dos teléfonos, primero aparece el nombre de un teléfono y, a continuación, el menú del teléfono. Para cambiar al otro teléfono, vuelva a presionar .
- 2 Gire el dial **M.C.** para seleccionar [RECENTS] o [PHONE BOOK] y presione para confirmar.
Si selecciona [PHONE BOOK], avance al paso 4.
- 3 Gire el dial **M.C.** para seleccionar [MISSED], [DIALLED] o [RECEIVED] y presione para confirmar.
- 4 Gire el dial **M.C.** para seleccionar un nombre o número telefónico y presione para confirmar.
Comienza la llamada telefónica.



Para responder una llamada entrante

- 1 Mantenga presionado cualquier botón cuando reciba una llamada.

SUGERENCIA

Cuando hay dos teléfonos conectados a la unidad mediante Bluetooth y hay una llamada entrante mientras usa un teléfono en otra llamada, aparece un mensaje en la pantalla. Para responder esa llamada entrante, debe finalizar la llamada existente.

Funcionamiento básico

Objetivo	Funcionamiento
Finalizar una llamada	Presione  .
Rechazar una llamada entrante	Mantenga presionado  cuando reciba una llamada.
Cambiar entre el interlocutor actual y un interlocutor en espera	Presione el dial M.C. .
Cancelar a un interlocutor en espera	Mantenga presionado  .
Ajustar el volumen de la voz del interlocutor (cuando el modo privado está activado, esta función no está disponible)	Gire el dial M.C. durante la llamada.

Objetivo	Funcionamiento
Activar o desactivar el modo privado	Presione BAND /  durante la llamada.

Para predefinir números telefónicos

- 1 Seleccione un número telefónico de una libreta telefónica o del historial de llamadas.
- 2 Mantenga presionado uno de los botones de número (de 1/∧ a 6/) y presione el dial **M.C.** mientras se muestra el menú del teléfono.
El contacto se almacena en el número predefinido seleccionado.

Para realizar una llamada mediante un número predefinido, presione uno de los botones de número (de 1/∧ a 6/) y presione el dial **M.C.** mientras se muestra el menú del teléfono.

Reconocimiento de voz

(La función iPhone no está disponible para FH-S525BT).

Esta función solo estará disponible cuando haya conectado a la unidad un iPhone/dispositivo Android equipado con reconocimiento de voz mediante Bluetooth.

- 1 Mantenga presionado  y hable al micrófono para dar los comandos de voz.

Para salir del modo de reconocimiento de voz, presione **BAND**/.

NOTA

Para obtener información sobre las características del reconocimiento de voz, consulte el manual que se entrega con el dispositivo.

SUGERENCIA

Cuando se realiza una conexión Pioneer Smart Sync (página 22), también puede usar la función de reconocimiento de voz de Pioneer Smart Sync instalada en el iPhone/dispositivo Android al mantener presionado . Para obtener detalles sobre las funciones de reconocimiento de voz, consulte la sección de ayuda de la aplicación.

Menú del teléfono

- 1 Presione  para mostrar el menú del teléfono.

Elemento del menú	Descripción
RECENTS	Muestra el historial de llamadas perdidas.
[MISSED]	
[DIALLED]	Muestra el historial de llamadas realizadas.
[RECEIVED]	Muestra el historial de llamadas recibidas.

Elemento del menú	Descripción
PHONE BOOK	Muestra los contactos en su teléfono.
PRESET 1-6	Recupera los números telefónicos predefinidos. También puede presionar uno de los botones de número (de 1/∧ a 6/↶) para recuperar los números telefónicos predefinidos.
A.ANSR* [ON], [OFF]	Seleccione [ON] para responder una llamada entrante automáticamente.
PB INVT	Invierte el orden de los nombres en la libreta telefónica (vista de nombres).
DEVICELIST	Muestra la lista de dispositivos Bluetooth emparejados. Aparece "*" en el nombre del dispositivo cuando se establece la conexión Bluetooth. Cuando no hay ningún dispositivo seleccionado en la lista, esta función no está disponible.
DEL DEVICE [DELETE YES], [DELETE NO]	Elimine la información del dispositivo.
ADD DEVICE	Registre un nuevo dispositivo.
DEV. INFO	Cambie la información del dispositivo en pantalla entre el nombre del dispositivo y la dirección del dispositivo Bluetooth.

* Si hay dos teléfonos conectados, esta función no se activa para las llamadas entrantes que se reciben mientras está usando los teléfonos para una llamada.

Audio Bluetooth

Importante

- Según el reproductor de audio Bluetooth conectado a la unidad, las operaciones disponibles estarán limitadas a los siguientes dos niveles:
 - A2DP (perfil de distribución de audio avanzada) solo puede reproducir canciones de su reproductor de audio.
 - AVRCP (perfil de control remoto de audio/vídeo) puede realizar funciones como reproducción, pausa, selección de canción, etc.
- El sonido del reproductor de audio Bluetooth se silenciará cuando el teléfono esté en uso.
- Cuando el reproductor de audio Bluetooth está en uso, no puede conectar un teléfono Bluetooth automáticamente.
- Según el tipo de reproductor de audio Bluetooth que haya conectado a la unidad, el funcionamiento y la información que se muestre pueden variar según la disponibilidad y la funcionalidad.

1 Realice una conexión Bluetooth con el reproductor de audio Bluetooth.

2 Presione SRC/OFF para seleccionar [BT AUDIO] como origen.

3 Presione **BAND**/ para comenzar la reproducción.

NOTA







Debe volver a conectar la conexión de Bluetooth cuando se cambia la fuente o se apaga la unidad.

SUGERENCIA

Cuando haya registrado entre dos y hasta cinco dispositivos en la unidad mediante Bluetooth, puede reproducir canciones en el dispositivo Bluetooth para cambiar de dispositivo. Al hacer esto, resulta sencilla la reproducción de una canción desde el dispositivo Bluetooth de cada pasajero. No obstante, dependiendo de las condiciones de uso, es posible que no haya disponibles varias conexiones y que los archivos de audio/canciones no puedan reproducirse correctamente.

Funcionamiento básico

Puede realizar varias modificaciones en los ajustes de FUNCTION (página 29).

Objetivo	Funcionamiento
Adelantar o atrasar	Mantenga presionado  o  .
Seleccionar una pista	Presione  o  .
Repetición de reproducción*	Presione 6 /  .
Reproducción aleatoria*	Presione 5 /  .
Pausa/reanudar reproducción	Presione 4/PAUSE .
Buscar un archivo en una lista	<ol style="list-style-type: none"> 1 Mantenga presionado  para mostrar una lista. 2 Gire el dial M.C. para seleccionar el nombre de carpeta deseado y presione para confirmar. 3 Gire el dial M.C. para seleccionar el archivo deseado y presione para confirmar. Comienza la reproducción.

* Según el dispositivo conectado, es posible que estas operaciones no estén disponibles.

Spotify®

(No está disponible cuando [USB MTP] está establecido en [ON] en los ajustes de SYSTEM (página 35)).

NOTA

La función iPhone no está disponible para FH-S525BT.

Spotify es un servicio de distribución de música no afiliado a Pioneer. Puede obtener más información en <http://www.spotify.com>.

La aplicación Spotify está disponible para teléfonos compatibles, ingrese a <https://support.spotify.com/> para consultar la información más reciente de compatibilidad. Para disfrutar de Spotify mientras conduce, descargue primero la aplicación Spotify a su dispositivo iPhone o Android. Puede descargarla en iTunes® App Store® o Google Play™. Seleccione una cuenta gratuita o una cuenta Premium paga desde la aplicación o spotify.com. Una cuenta Premium le proporciona más funciones, como escuchar sin conexión.

Importante

- Este producto incorpora software Spotify sujeto a licencias de terceros que puede encontrar aquí: www.spotify.com/connect/third-party-licenses.
- Para obtener información sobre los países y regiones donde se puede usar Spotify, ingrese a <https://spotify.com/us/select-your-country/>.

Escuchar Spotify

Actualice el firmware de la aplicación Spotify a la versión más reciente antes de usarla.

- 1 Conecte la unidad al dispositivo móvil.**
 - iPhone mediante USB (página 13)
 - Dispositivo iPhone/Android mediante Bluetooth (página 16)
- 2 Presione SRC/OFF para seleccionar [SPOTIFY].**
- 3 Mantenga presionado 1/ ^ para mostrar [APP CONTROL].**
- 4 Gire el dial M.C. para seleccionar una de las opciones siguientes.**
 - Seleccione [WIRED] para la conexión USB.
 - Seleccione [BLUETOOTH] para la conexión Bluetooth.
- 5 Presione SRC/OFF para seleccionar [SPOTIFY].**
- 6 Inicie la aplicación Spotify en el dispositivo móvil y comience la reproducción.**

NOTA



Al conectar un dispositivo móvil distinto a un iPhone/dispositivo Android, es posible que no funcione correctamente según su dispositivo móvil.

Funcionamiento básico

Puede realizar varias modificaciones en los ajustes de FUNCTION (página 29).

NOTA

Las operaciones disponibles pueden variar según el tipo de contenido (pista/álbum/artista/lista de reproducción/radio) que quiera reproducir.

Objetivo	Funcionamiento
Saltar una pista	Presione  o  .

Objetivo	Funcionamiento
Busque una pista en una lista	<ol style="list-style-type: none"> 1 Mantenga presionado ▲ para mostrar la lista. 2 Gire el dial M.C. para seleccionar la categoría deseada y presione para confirmar. 3 Gire el dial M.C. para seleccionar el archivo deseado y presione para confirmar. Se inicia la reproducción.
Pausa/reanudar reproducción	Presione 4/PAUSE .
Pulgar arriba (solo para radio)	Presione 1/▲ .
Pulgar abajo (solo para radio)	Presione 2/▼ .
Reproducción aleatoria (solo para pista/álbum/artista/lista de reproducción)	Presione 5/🎲 .
Reproducción repetida (solo para pista/álbum/artista/lista de reproducción)	Presione 6/🔄 .
Inicia un canal de radio basado en la canción que se está reproduciendo.	<ol style="list-style-type: none"> 1 Mantenga presionado 5/🎲 para iniciar una radio. 2 Presione el dial M.C.. <ul style="list-style-type: none"> • Es posible que esta función no esté disponible, según la canción seleccionada.

NOTA

Es posible que no pueda operar algunas funciones de Spotify en esta unidad.

Uso de Pioneer Smart Sync/APP

NOTA

La función iPhone no está disponible para FH-S525BT.

Pioneer Smart Sync es la aplicación que le ofrece de manera inteligente mapas, mensajes y música, todo en el vehículo.

Puede operar la unidad desde la Pioneer Smart Sync instalada en un dispositivo iPhone/Android. En algunas ocasiones, puede controlar los aspectos de la aplicación, como la selección de origen, la pausa, etc. usando la unidad.

Para obtener más detalles sobre las funciones disponibles de la aplicación, consulte la ayuda de la aplicación.

NOTA

El origen APP no está disponible si no se ha realizado la conexión de Pioneer Smart Sync, o bien [USB MTP] está establecido en [ON] en los ajustes de SYSTEM (página 35).

⚠ ADVERTENCIA

No intente operar la aplicación mientras conduce. Asegúrese de orillarse y estacionar el vehículo en un lugar seguro antes de intentar usar los controles de la aplicación.

Para usuarios de iPhone

Esta función es compatible con iOS 10.3 o posterior.

Puede descargar la Pioneer Smart Sync en iTunes App Store.



Para usuarios de dispositivos Android

Para conexiones Bluetooth, esta función es compatible con dispositivos que tengan instalado el sistema operativo Android 5.0 o posterior.

Para conexiones USB, esta función es compatible con un teléfono que funcione con Android 5.0 o posterior hasta 7.1.2, y también admite AOA (Android Open Accessory) 2.0. Sin embargo, la compatibilidad depende del teléfono.

Puede descargar la Pioneer Smart Sync en Google Play.



NOTA

Algunos dispositivos Android conectados a través de AOA 2.0 podrían no funcionar correctamente o emitir sonidos debido a su propio diseño de software, sin importar la versión del sistema operativo.

¿Qué tipo de función tiene la aplicación?

Promover el uso de la unidad

La interfaz de la unidad puede evolucionar usando el dispositivo iPhone/Android.

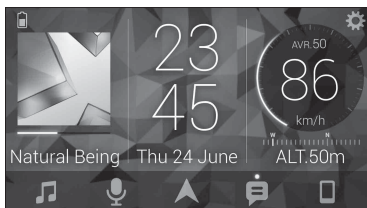
Imagen (ejemplo):**Ejemplos:**

- Seleccionar un origen de la unidad
- Escuchar música en el dispositivo iPhone/Android
- Controlar el campo de sonido de manera intuitiva
- Ajustar el color de iluminación (solo para FH-S725BT)
- Controlar el dispositivo Bluetooth conectado

Ampliar las funciones de la unidad usando la aplicación

Las siguientes funciones, que no están disponibles en la unidad por sí sola, están disponibles con una conexión Pioneer Smart Sync.

Elemento del menú (ejemplo)	Descripción
Usar una aplicación de navegación	Puede especificar e iniciar la aplicación de navegación instalada en el dispositivo.
Lectura de mensajes	Puede leer mensajes recibidos de las aplicaciones instaladas en el dispositivo.
Ajuste del EQ de 31 bandas	Puede seleccionar una banda de ecualización del ecualizador gráfico de 31 bandas (13 bandas para no usar la conexión Pioneer Smart Sync).
Supersonido "Todoroki"	Puede aumentar el nivel de bajos de forma más dinámica que cuando no usa la conexión Pioneer Smart Sync.
Fácil ajuste de sonido	Puede seleccionar el tipo de vehículo para realizar cualquier tipo de ajuste de alineación de manera sencilla.
Ajuste del tema (solo para FH-S725BT)	Puede definir el papel tapiz y el color del tema (pantalla/teclas/caracteres) de una sola vez.

NOTAS

- Algunas funciones pueden estar restringidas según las condiciones de conexión con la aplicación.
- La configuración de 31 bandas de EQ se convierte a 13 bandas cuando se usa una fuente de música de este producto.

SUGERENCIA

Se recomienda ingresar el término de búsqueda "Pioneer Smart Sync" en el campo de búsqueda para buscar la aplicación.

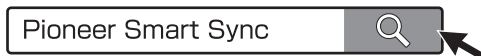

Realizar una conexión con Pioneer Smart Sync

- 1 Presione el dial **M.C.** para mostrar el menú principal.
- 2 Gire el dial **M.C.** para seleccionar [SYSTEM] y presione para confirmar.
- 3 Gire el dial **M.C.** para seleccionar [APP CONTROL] y luego presione para confirmar.
- 4 Gire el dial **M.C.** para seleccionar una de las opciones siguientes.
 - Seleccione [WIRED] para la conexión USB.
 - Seleccione [BLUETOOTH] para la conexión Bluetooth.
- 5 Gire el dial **M.C.** para seleccionar [AUTO APP CONN] y luego presione para confirmar.
- 6 Gire el dial **M.C.** para seleccionar [ON] y presione para confirmar.
- 7 Conecte la unidad al dispositivo móvil.
 - Dispositivo iPhone/Android mediante USB (página 13)
 - Dispositivo iPhone/Android mediante Bluetooth (página 16)Pioneer Smart Sync en el dispositivo se inicia automáticamente.

NOTA

Sin importar si los ajustes de [AUTO APP CONN] están establecidos en [ON] o [OFF], también puede realizar lo siguiente para iniciar Pioneer Smart Sync.

- Para los dispositivos distintos de un dispositivo Android conectado por USB, presione **SRC/OFF** para seleccionar cualquier origen y mantenga presionado el dial **M.C.**.
- Para iPhone, inicie Pioneer Smart Sync en el dispositivo móvil.

NOTAS

- Al conectar un dispositivo móvil distinto a un iPhone/dispositivo Android, es posible que no funcione correctamente según su dispositivo móvil.

- Si todavía no ha instalado Pioneer Smart Sync en su iPhone/dispositivo Android, aparecerá un mensaje que le pedirá que instale la aplicación en su iPhone/dispositivo Android (excepto el dispositivo Android conectado por Bluetooth). Seleccione [OFF] en [AUTO APP CONN] para quitar el mensaje (página 35).

Escuchar música en el dispositivo

- 1 Presione SRC/OFF para seleccionar [APP].

Cómo usar la función de karaoke

ADVERTENCIA

- Nunca se debe usar un micrófono mientras se conduce un vehículo. Hacer esto puede provocar accidentes.
- Evite dejar un micrófono por descuido para prevenir un accidente.

PRECAUCIÓN

Puede ser sumamente peligroso que el cable del micrófono se enrosque en la columna de dirección o la palanca de cambios, ya que esto puede provocar un accidente. Asegúrese de instalar el micrófono de modo que no obstruya la conducción.

NOTAS

- Use un micrófono disponible en comercios y no el micrófono proporcionado.
- Esta función no está disponible cuando la fuente seleccionada es la siguiente.
 - RADIO
 - AUX IN

- 1 Inserte la miniclavija estéreo de su micrófono en la toma de entrada AUX.
- 2 Presione el dial M.C. para mostrar el menú principal.
- 3 Gire el dial M.C. para seleccionar [MICROPHONE].
- 4 Presione el dial M.C. para seleccionar [ON].
Cuando el modo de karaoke está activado, se silenciará la unidad. Modifique el volumen del micrófono en el ajuste [MIC VOL].

Cómo ajustar el volumen del micrófono

- 1 Presione el dial M.C. para mostrar el menú principal.
- 2 Gire el dial M.C. para seleccionar [MICROPHONE] y luego presione para confirmar.
- 3 Gire el dial M.C. para seleccionar [MIC VOL].
- 4 Gire el dial M.C. para ajustar el nivel de volumen.

NOTA

Si escucha "aullidos" cuando usa el micrófono, manténgalo lejos del altavoz o disminuya el volumen del micrófono.

Para reducir el nivel de las voces en una canción

- 1 Presione el dial **M.C.** para mostrar el menú principal.
- 2 Gire el dial **M.C.** para seleccionar [MICROPHONE] y luego presione para confirmar.
- 3 Gire el dial **M.C.** para seleccionar [VOCAL].
- 4 Presione el dial **M.C.** para seleccionar [OFF].

NOTA

Según las condiciones de grabación de las canciones, es posible que el nivel de las voces no se reduzca de manera eficaz.

Ajustes de audio

(El modo de red solo está disponible para FH-S725BT.)

También puede realizar varias modificaciones en los ajustes de AUDIO (página 30).

Modos de operación

Esta unidad posee dos modos de operación: modo de red y modo estándar. Puede cambiar de modo según lo desee (página 10).

Modo de red

Puede crear un sistema bidireccional de varios altavoces y amplificadores subwoofer con un altavoz de rango alto, uno de rango medio y un subwoofer para la reproducción de frecuencias altas, medias y bajas (bandas).

Modo estándar

Puede crear un sistema de 4 altavoces con altavoces delanteros y traseros o delanteros y subwoofers, o un sistema de 6 altavoces con altavoces delanteros, traseros y subwoofers.

Ajustar el valor de frecuencia de corte y el valor de la pendiente

Puede ajustar el valor de frecuencia de corte y el valor de la pendiente de cada altavoz. Se pueden ajustar los siguientes altavoces.

Modo de red:

[HIGH] (altavoz de rango alto HPF), [MID HPF] (altavoz de rango medio HPF), [MID LPF] (altavoz de rango medio LPF), [SUBWOOFER]

Modo estándar:

[FRONT], [REAR], [SUBWOOFER]

NOTA

[SUBWOOFER] solo se puede seleccionar cuando se selecciona [ON] en [SUBWOOFER] (página 31).

- 1** Presione el dial **M.C.** para mostrar el menú principal.
- 2** Gire el dial **M.C.** para seleccionar [AUDIO] y presione para confirmar.
- 3** Gire el dial **M.C.** para seleccionar [CROSSOVER] y presione para confirmar.
- 4** Gire el dial **M.C.** para seleccionar la unidad de altavoz (filtro) que va a ajustar y presione para confirmar.
- 5** Gire el dial **M.C.** para seleccionar [HPF] o [LPF] según la unidad de altavoz (filtro) y presione para confirmar.
- 6** Gire el dial **M.C.** para seleccionar una frecuencia de corte adecuada para la unidad de altavoz (filtro) seleccionada en el paso 4 y presione para confirmar.

Modo de red:

De [1.25K] a [12.5K] (si selecciona [HIGH] o [MID LPF])

De [25] a [250] (si selecciona [MID HPF] o [SUBWOOFER])

Modo estándar:

De [25HZ] a [250HZ]

- 7** Gire el dial **M.C.** para seleccionar una pendiente adecuada para la unidad de altavoz (filtro) seleccionada en el paso 4.

Modo de red:

De [-6] a [-24] (si selecciona [HIGH], [MID HPF] o [MID LPF])

De [-12] a [-36] (si selecciona [SUBWOOFER])

Modo estándar:

De [-6] a [-24] (si elige [FRONT] o [REAR])

De [-6] a [-36] (si selecciona [SUBWOOFER])

Ajustes

Puede ajustar distintos valores de configuración en el menú principal.

- 1** Presione el dial **M.C.** para mostrar el menú principal.

2 Gire el dial M.C. para seleccionar una de las categorías siguientes y presione para confirmar.

- Ajustes de FUNCTION (página 29)
- Ajustes de AUDIO (página 30)
- Ajustes de SYSTEM (página 33)
- Ajustes de ILLUMINATION (página 37)
- Ajustes de MIXTRAX (página 38)
- Ajustes de MICROPHONE (página 39)

3 Gire el dial M.C. para seleccionar las opciones y presione para confirmar.

NOTA

Los elementos del menú relacionados con iPhone en las siguientes tablas no están disponibles para FH-S525BT.

Ajustes de FUNCTION

Los elementos del menú varían según el origen.

Elemento del menú	Descripción
BSM RADIO	Almacena automáticamente las seis estaciones con mejor recepción en los botones de números (de 1/▲ a 6/↻).
REGIONAL RADIO [ON], [OFF]	Limita la recepción a los programas regionales específicos cuando tiene seleccionado AF (búsqueda de frecuencias alternativas). (Disponible solo cuando se selecciona una banda de FM.)
LOCAL RADIO FM: [OFF], [LV1], [LV2], [LV3], [LV4] AM/SW: [OFF], [LV1], [LV2]	Restringe la estación de sintonización según la intensidad de la señal.
TA RADIO [ON], [OFF]	Recibe la información de tráfico actual si está disponible. (Disponible solo cuando se selecciona una banda de FM.)

Elemento del menú	Descripción
AF RADIO [ON], [OFF]	Permite que la unidad vuelva a sintonizar otra frecuencia que emite la misma estación. (Disponible solo cuando se selecciona una banda de FM.)
NEWS RADIO [ON], [OFF]	Interrumpe el origen seleccionado actualmente por nuevos programas. (Disponible solo cuando se selecciona una banda de FM.)
ALARM RADIO [ON], [OFF]	Interrumpe el origen seleccionado actualmente por anuncios de emergencia. Seleccione [OFF] para desactivar esta función.
SEEK RADIO [MAN], [PCH]	Asigna los botones ◀◀ o ▶▶ para buscar estaciones una a una (sintonización manual) o selecciona una estación de los canales predefinidos.
SAVE SPOTIFY	Almacene la información sobre la canción que se está reproduciendo en la lista de música de Spotify.
UNSAVE SPOTIFY	Quite la información de la canción almacenada en [SAVE].
SEL DEVICE iPhone BT AUDIO SPOTIFY	Conecte un dispositivo Bluetooth de la lista.
PLAY BT AUDIO	Comienza la reproducción.
STOP BT AUDIO	Detiene la reproducción.

Ajustes de AUDIO

El modo de red solo está disponible para FH-S725BT.

NOTA

[CHK APP SETTG.] puede aparecer cuando el ajuste se establece desde Pioneer Smart Sync.

Elemento del menú	Descripción
EQ SETTING	
<p>[SUPER BASS], [POWERFUL], [DYNAMIC], [NATURAL], [VOCAL], [VIVID], [SET BY APP]*, [CUSTOM1], [CUSTOM2], [FLAT] * [SET BY APP] se visualiza cuando la curva del ecualizador predeterminada que no está disponible en la unidad ha sido ajustada desde Pioneer Smart Sync.</p>	<p>Seleccione o personalice la curva del ecualizador.</p> <ul style="list-style-type: none"> • Cuando seleccione un ajuste, excepto [CUSTOM1], [CUSTOM2] y [SET BY APP], para personalizar la curva del ecualizador puede mantener presionado el dial M.C. y almacenar la curva de ecualizador personalizada en [CUSTOM1].
<p>Selecciona una banda y un nivel de ecualización para una mayor personalización.</p>	
<p>Banda de ecualizador: de</p>	
<p>[50HZ] a [12.5KHZ]</p>	
<p>Nivel de ecualizador: de [-6] a [+6]</p>	
FADER*1*2 (solo para modo estándar)	
<p>Ajusta el balance de los altavoces delanteros y traseros.</p>	
BALANCE	
<p>Ajusta el balance de los altavoces izquierdos y derechos.</p>	
SUBWOOFER	
<p>[ON], [OFF]</p>	
<p>Establecido en [ON] al usar un altavoz subwoofer.</p>	
SUBWOOFER*3	
<p>[NOR], [REV]</p>	
<p>Selecciona la fase del subwoofer.</p>	
SPEAKER LEVEL	
<p>Modo de red: [HIGH L], [HIGH R], [MID L], [MID R], [SUBWOOFER]</p>	
<p>Seleccione una unidad de altavoz (filtro) y ajuste el nivel de salida.</p>	
<p>Modo estándar: [FRONT L], [FRONT R], [REAR L], [REAR R], [SUBWOOFER]</p>	
<ul style="list-style-type: none"> • Cada valor que haya ajustado cambia cuando cambia el ajuste [POSITION] (página 32). 	
<p>Nivel de salida: de [-24] a [10]</p>	

Elemento del menú	Descripción
CROSSOVER	<p>Seleccione una unidad de altavoz (filtro) para ajustar la frecuencia de corte HPF o LPF y la pendiente de cada unidad de altavoz. Para obtener información sobre el ajuste [CROSSOVER], consulte página 27.</p>
POSITION	<p>Seleccione una posición de audición para ajustar automáticamente los niveles de salida de los altavoces y agregar tiempo de demora que corresponda al número y ubicaciones de los asientos ocupados.</p>
<p>[OFF], [FRONT LEFT] (asiento delantero izquierdo), [FRONT RIGHT] (asiento delantero derecho), [FRONT] (asientos delanteros), [ALL]* * Solo para modo estándar</p>	
TIME ALGNMNT	<p>Seleccione o personalice los ajustes de alineación temporal para que refleje la distancia entre la posición de la persona y la de cada altavoz.</p> <ul style="list-style-type: none"> • Seleccione [INITIAL] para inicializar el valor del ajuste. • Seleccione [OFF] para restablecer todos los valores en 0. • El ajuste [CUSTOM] está disponible cuando se selecciona [FRONT LEFT] o [FRONT RIGHT] en [POSITION] (página 32). • El ajuste [CUSTOM] no está disponible cuando se selecciona [OFF] en [SUBWOOFER] (página 31).
<p>[INITIAL], [OFF], [CUSTOM]</p> <p>Seleccione un tipo de altavoz y ajuste la distancia del altavoz para mayor personalización en [CUSTOM].</p> <p>Modo de red: [HIGH L], [HIGH R], [MID L], [MID R], [SUBWOOFER]</p> <p>Modo estándar: [FRONT L], [FRONT R], [REAR L], [REAR R], [SUBWOOFER]</p> <p>Distancia al altavoz (cm): de [350] a [0.0]</p>	
SAVE SETTINGS	<p>Guarda para recuperar más tarde los siguientes ajustes de sonido en sus valores actuales: [CROSSOVER], [SPEAKER LEVEL], [EQ SETTING], [POSITION], [TIME ALGNMNT], [D.BASS], [SUBWOOFER].</p> <ul style="list-style-type: none"> • El ajuste que puede guardarse difiere cuando se establece una conexión Pioneer Smart Sync.
[YES], [NO]	
LOAD SETTINGS	<p>Carga los ajustes de sonido cuando ya haya realizado [SAVE SETTINGS].</p>

Elemento del menú	Descripción
D.BASS [OFF], [LOW], [HI]	Intensifique el nivel de graves de forma dinámica para dar un efecto de subwoofer al sistema.
LOUDNESS [OFF], [LOW], [MID], [HI]	Compensa deficiencias para lograr un sonido claro a volumen bajo.
SLA De [+4] a [-4]	Ajusta el nivel de volumen de cada origen, excepto FM. Cada una de las combinaciones siguientes se define en los mismos ajustes automáticamente. <ul style="list-style-type: none"> • Al establecer una conexión USB, establezca USB, iPhone, APP y SPOTIFY. • Al establecer una conexión Bluetooth, establezca BT AUDIO, iPhone, APP y SPOTIFY.
S.RTRV [1] (eficaz para tasas de compresión bajas) [2] (eficaz para tasas de compresión altas) [OFF]	Mejora el audio comprimido y restaura el sonido óptimo. <ul style="list-style-type: none"> • El ajuste no está disponible cuando [OFF] está seleccionado en [VOCAL] en los ajustes de MICROPHONE (página 40).

*1 No está disponible cuando [SW] está seleccionado en [REAR-SP] en los ajustes de INITIAL (página 11).

*2 No está disponible cuando [SUB.W/SUB.W] está seleccionado en [SP-P/O MODE] en los ajustes de INITIAL (página 11).

*3 No está disponible cuando [REAR/REAR] está seleccionado en [SP-P/O MODE] en los ajustes de INITIAL (página 11).

Ajustes de SYSTEM

También puede acceder a estos menús cuando la unidad está apagada.

Elemento del menú	Descripción
LANGUAGE [ENG](Inglés), [ESP](Español)	Seleccione el idioma en el que aparecerá la información de texto de un archivo de audio comprimido.

Elemento del menú	Descripción
CLOCK SET	<p>Ajuste el reloj (página 9).</p> <ul style="list-style-type: none"> Este ajuste no está disponible cuando se hace una conexión Pioneer Smart Sync.
[12H], [24H]	
SCROLL SET	<p>Seleccione la forma en la que desea desplazar el texto en la pantalla.</p>
[ONCE], [LOOP], [OFF]	
BEEP TONE	<p>Se puede oír un sonido cuando se presiona cualquier botón. Seleccione [OFF] para desactivar esta función.</p>
[ON], [OFF]	
INFO DISPLAY (solo para FH-S725BT)	<p>Muestra el elemento en la pantalla de información secundaria.</p>
[SPEANA/CLOCK], [LIVE FX/CLOCK], [CLOCK], [SPEANA], [LEVEL METER], [OFF]	
INFO DISPLAY (solo para FH-S525BT/MVH-S425BT)	<p>Muestra el elemento en la pantalla de información secundaria.</p> <ul style="list-style-type: none"> Cuando [SOURCE/SPEANA] o [CLOCK/SPEANA] está seleccionado, muestra la antena en lugar del analizador de espectro en la fuente de radio.
[SOURCE/SPEANA], [CLOCK/SPEANA], [SRC/LIVE FX], [CLOCK/LIVE FX], [SOURCE], [SPEANA], [OFF]	
AUTO PI	<p>Busca una estación diferente con la misma programación, incluso si usa una estación predefinida.</p>
[ON], [OFF]	
AUX	<p>Se define en [ON] cuando se utiliza un dispositivo auxiliar conectado a la unidad.</p> <ul style="list-style-type: none"> El ajuste no está disponible cuando [ON] está seleccionado en [MICROPHONE] en los ajustes de MICROPHONE (página 39).
[ON], [OFF]	
BT AUDIO	<p>Active/desactive la señal Bluetooth.</p>
[ON], [OFF]	
SPOTIFY	<p>Se define en [ON] cuando se usa la función Spotify.</p>
[ON], [OFF]	

Elemento del menú	Descripción
BT MEM CLEAR [YES], [NO]	Borra los datos de dispositivos Bluetooth (lista de dispositivos, código PIN, historial de llamadas, libreta telefónica, números telefónicos predefinidos) almacenados en la unidad. [CLEARED] aparece cuando los datos se eliminan satisfactoriamente.
APP CONTROL [WIRED], [BLUETOOTH]	Seleccione el método de conexión apropiado según su dispositivo. Para obtener información sobre las conexiones para cada dispositivo, consulte página 35.
USB MTP [ON], [OFF]	Se ajusta en [ON] cuando se usa la conexión MTP. Los orígenes siguientes no están disponible cuando el ajuste está establecido en [ON]. • APP, SPOTIFY, iPhone y USB (AOA)
AUTO APP CONN [ON], [OFF]	Seleccione [ON] para iniciar automáticamente Pioneer Smart Sync cuando haya un iPhone/ dispositivo Android conectado a la unidad.
S.REMOTE*1*2 [OFF], [PIONEER], [PRESET]	Seleccione [PIONEER] o [PRESET] según su control remoto cableado.
USB AUTO [ON], [OFF]	Seleccione [ON] para cambiar automáticamente al origen USB cuando haya un dispositivo USB/ iPhone conectado a la unidad. Seleccione [OFF] cuando un dispositivo USB/ iPhone esté conectado a la unidad solo para cargarlo.

*1 Es posible que esta función no se active correctamente, según su automóvil. En cuyo caso, pida asistencia al concesionario o a un centro de servicio PIONEER autorizado.

*2 Utilice un arnés para cables disponible en el mercado para cada modelo de vehículo cuando el modo [PRESET] esté activado, y utilice un adaptador disponible en el mercado cuando esté en [PIONEER].

Información sobre las conexiones para cada dispositivo

Los orígenes disponibles difieren según el valor de los ajustes.

Ajuste [APP CONTROL] de acuerdo con la tabla para el origen que desee usar.
Para obtener información sobre la conexión Pioneer Smart Sync, consulte página 22.

NOTA

Los elementos del menú relacionados con iPhone en las siguientes tablas no están disponibles para FH-S525BT.

Cuando NO se realiza la conexión Pioneer Smart Sync

Valor de ajuste	Dispositivo	Orígenes disponibles
[WIRED]	iPhone	iPhone, SPOTIFY
	Android	USB (AOA)
[BLUETOOTH]	iPhone	iPhone, SPOTIFY
	Android	SPOTIFY

Cuando se realiza la conexión Pioneer Smart Sync

Valor de ajuste	Dispositivo	Orígenes disponibles
[WIRED]	iPhone	APP, SPOTIFY
	Android	APP
[BLUETOOTH]	iPhone	APP, SPOTIFY
	Android	APP, SPOTIFY

Ajustes de ILLUMINATION

Elemento del menú	Descripción
COLOR (solo para FH-S725BT) [KEY COLOR], [DISP COLOR], [BOTH COLOR]	Seleccione el color para las teclas o la pantalla de la unidad a partir de los 12 colores predefinidos, [SCAN] o [CUSTOM]*. <ul style="list-style-type: none"> • [SCAN]: Pasa automáticamente por una variedad de colores. • [CUSTOM]*: <ol style="list-style-type: none"> 1 Mantenga presionado el dial M.C. hasta que aparezca la pantalla de ajuste del color. 2 Ajuste el color primario (R (rojo)/G (verde)/B (azul)) y el nivel de brillo (de [0] a [60]). No puede seleccionar un nivel por debajo de 10 para R (rojo), G (verde) y B (azul) a la vez. También puede personalizar los colores predefinidos. Seleccione uno de los colores predefinidos y mantenga presionado el dial M.C. hasta que aparezca la pantalla de ajuste del color. * El ajuste de CUSTOM solo está disponible para [KEY COLOR] y [DISP COLOR].
DIM SETTING [SYNC ILLUMI]*, [SYNC CLOCK], [MANUAL] * Solo para FH-S725BT	Seleccione la forma en la que desea cambiar el brillo de la pantalla.
BRIGHTNESS (solo para FH-S725BT) [KEY], [DISP]	Seleccione el brillo para las teclas o la pantalla de la unidad entre [1] y [10]. Los rangos de ajuste disponibles difieren según [DIM SETTING].
BRIGHTNESS (solo para FH-S525BT/MVH-S425BT) De [1] a [10]	Cambia el brillo de la pantalla. Los rangos de ajuste disponibles difieren según [DIM SETTING].

Elemento del menú	Descripción
PHONE COLOR (solo para FH-S725BT)	
	Seleccione el color de las teclas para cuando recibe una llamada.
[FLASHING]	Aplica el color definido por [KEY COLOR]. • El efecto de iluminación difiere según la selección de [ON] o [OFF] en [ILLUMI FX].
De [FLASH FX1] a [FLASH FX6]	Pasa automáticamente por una variedad de colores.
[OFF]	El color de las teclas no cambia.
ILLUMI FX (solo para FH-S725BT)	
[ON], [OFF]	El efecto lumínico se puede ver cuando: – hay una llamada entrante cuando [FLASHING] está seleccionado en [PHONE COLOR] – está haciendo una llamada telefónica – el mensaje recibido en el dispositivo se lee cuando se estableció una conexión Pioneer Smart Sync – se inserta/expulsa un CD El efecto lumínico se activará cuando se encienda/apague la corriente de ACC, independientemente de este ajuste.

Ajustes de MIXTRAX

Elemento del menú	Descripción
SHORT PLAYBACK	
[1.0 MIN], [1.5 MIN], [2.0 MIN], [2.5 MIN], [3.0 MIN], [OFF]	Seleccione la duración de la reproducción.
FLASH AREA (solo para FH-S725BT)	
[KEY/DISPLAY], [KEY], [OFF]	Seleccione el área del efecto lumínico. Cuando [OFF] está seleccionado, la definición de color en los ajustes de ILLUMINATION (página 37) se usa como color de pantalla.

Elemento del menú	Descripción
FLASH PATTERN (solo para FH-S725BT)	
De [SOUND LEVEL 1] a [SOUND LEVEL 6]	Cambia el efecto lumínico según el nivel de sonido y de graves. El patrón intermitente cambia según el nivel de sonido.
De [LOW PASS 1] a [LOW PASS 6]	El patrón intermitente cambia según el nivel de graves.
[RANDOM1]	El patrón intermitente cambia al azar según el modo de nivel de sonido y el modo de paso bajo.
[RANDOM2]	El patrón intermitente cambia al azar según el modo de nivel de sonido.
[RANDOM3]	El patrón intermitente cambia al azar según el modo de paso bajo.
MIX PATTERN (solo para FH-S525BT/MVH-S425BT)	
[SOUND LEVEL]	Cambia los efectos especiales MIXTRAX según el nivel de audio. El patrón de mezcla cambia según el nivel de sonido.
[LOW PASS]	El patrón de mezcla cambia según el nivel de graves.
[RANDOM]	El patrón de mezcla cambia al azar según el modo de nivel de sonido y el modo de paso bajo.
DISPLAY FX	
[ON], [OFF]	Active/desactive los efectos especiales MIXTRAX.
CUT IN FX	
[ON], [OFF]	Active/desactive los efectos sonoros MIXTRAX mientras cambia las pistas manualmente.
Ajustes de MICROPHONE	
MICROPHONE	
[ON], [OFF]	Se define en [ON] cuando se usa la función de karaoke.

Elemento del menú	Descripción
MIC VOL	Ajuste el volumen del micrófono.
VOCAL	Establezca en [OFF] al reducir el nivel de las voces en una canción.

Información adicional

Solución de problemas

La pantalla vuelve automáticamente a la pantalla normal.

- No se ha efectuado ninguna operación en 30 segundos aproximadamente.
- Realice una operación.

El rango de repetición de reproducción cambia inesperadamente.

- Según el rango de repetición de reproducción, el rango seleccionado puede cambiar cuando selecciona otra carpeta o pista, o cuando adelanta/atrasa.
- Vuelva a seleccionar el rango de repetición de reproducción.

No se reproduce una subcarpeta.

- Las subcarpetas no se reproducen cuando [FLD] (repetición de carpeta) está seleccionado.
- Seleccione otro rango de repetición de reproducción.

El sonido es intermitente.

- Utiliza un dispositivo, como un teléfono celular, que puede causar interferencia audible.
- Aleje de la unidad los dispositivos eléctricos que puedan causar interferencia.

El sonido del origen de audio Bluetooth no se reproduce.

- Hay una llamada en curso en un teléfono celular conectado por Bluetooth.
- El sonido se reproducirá cuando finalice la llamada.
- Se está utilizando un teléfono celular conectado por Bluetooth.

- Deje de usar el teléfono celular.
- La conexión entre la unidad y el teléfono celular no se estableció correctamente después de una llamada hecha por un teléfono celular conectado por Bluetooth.
- Vuelva a establecer la conexión Bluetooth entre la unidad y el teléfono celular.

Mensajes de error

Comunes

AMP ERROR

- Esta unidad no funciona o la conexión con los altavoces es incorrecta.
- El circuito de protección está activado.
- Compruebe la conexión de los altavoces.
- Gire la llave de encendido a la posición OFF y nuevamente a ON. Si el mensaje se mantiene, pida asistencia al concesionario o a un centro de servicio Pioneer autorizado.

NO XXXX (NO TITLE, por ejemplo)

- No hay información de texto incorporada.
- Cambie la pantalla o reproduzca otra pista/archivo.

Reproductor de CD

ERROR-07, 11, 12, 17, 30

- El disco está sucio.
- Limpie el disco.
- El disco está rayado.
- Sustituya el disco.

ERROR-07, 10, 11, 12, 15, 17, 30, A0

- Hay un error eléctrico o mecánico.

- Gire la llave de encendido a la posición OFF y nuevamente a ON, y vuelva al reproductor de CD.

ERROR-15

- El disco que introdujo está vacío.
- Sustituya el disco.

ERROR-23

- El formato del CD no es compatible.
- Sustituya el disco.

FORMAT READ

- En ocasiones, hay una demora entre el comienzo de la reproducción y el momento en que empieza a oír el sonido.
- Espere hasta que desaparezca el mensaje y oiga el sonido.

NO AUDIO

- El disco que introdujo no contiene archivos que se puedan reproducir.
- Sustituya el disco.

SKIPPED

- El disco que introdujo contiene archivos con protección DRM.
- Se omiten los archivos protegidos.

PROTECT

- Todos los archivos del disco que introdujo están protegidos por DRM.
- Sustituya el disco.

Dispositivo USB/iPhone**FORMAT READ**

- En ocasiones, hay una demora entre el comienzo de la reproducción y el momento en que empieza a oír el sonido.
- Espere hasta que desaparezca el mensaje y oiga el sonido.

NO AUDIO

- No hay canciones.

- Transfiera los archivos de audio al dispositivo USB y conéctelo.

- El dispositivo USB conectado tiene activada la seguridad.
- Siga las instrucciones del dispositivo USB para desactivar la seguridad.

SKIPPED

- El dispositivo USB conectado contiene archivos con protección DRM.
- Se omiten los archivos protegidos.

PROTECT

- Todos los archivos del dispositivo USB conectado están protegidos por DRM.
- Sustituya el dispositivo USB.

N/A USB

- Esta unidad no admite el dispositivo USB conectado.
- Desconecte el dispositivo y sustitúyalo por un dispositivo USB compatible.

HUB ERROR

- El dispositivo USB conectado a través de concentradores USB no es compatible con esta unidad.
- Conecte el dispositivo USB directamente a la unidad usando un cable USB.

CHECK USB

- El conector USB o el cable USB están en cortocircuito.
- Compruebe que el conector USB o el cable USB no estén atrapados por algo o dañados.
- El dispositivo USB conectado consume por encima de la corriente máxima permitida.
- Desconecte el dispositivo USB y no lo use. Gire la llave de encendido a la posición OFF y nuevamente a ACC u ON. Conecte únicamente dispositivos USB aptos.

ERROR-19

- Error de comunicación.

- Realice una de las operaciones siguientes y vuelva al origen USB.
 - Desconecte el dispositivo USB.
 - Cambie a otro origen.

→ Error del iPhone.

- Desconecte el cable del iPhone. Una vez que aparezca el menú principal del iPhone, vuelva a conectar el iPhone y reinicielo.

ERROR-23

- El dispositivo USB no se formateó correctamente.
 - Formatee el dispositivo USB con FAT12, FAT16 o FAT32.

ERROR-16

- La versión de firmware del iPhone es antigua.
 - Actualice la versión del iPhone.
- Error del iPhone.
 - Desconecte el cable del iPhone. Una vez que aparezca el menú principal del iPhone, vuelva a conectar el iPhone y reinicielo.

STOP

- No hay canciones en la lista actual.
 - Seleccione una lista que contenga canciones.

NO BT DEVICE GO TO BT MENU TO REGISTER

- No se encontró ningún dispositivo Bluetooth.
 - Conecte la unidad y el iPhone mediante Bluetooth (página 16).

CONN. FAILED PRESS BAND KEY TO RETRY

- Error de conexión Bluetooth con iPhone.
 - Presione **BAND/↶** para volver a establecer una conexión.

DISCONNECTED PRESS BAND KEY TO RETRY

- Se perdió la conexión Bluetooth.

- Presione **BAND/↷** para volver a establecer una conexión.

Dispositivo Bluetooth

ERROR-10

- Error de alimentación del módulo Bluetooth de la unidad.
 - Gire la llave de encendido a la posición OFF y nuevamente a ACC u ON.

APP

CONNECT APP

- No se establece la conexión de Pioneer Smart Sync.
 - Realizar una conexión con Pioneer Smart Sync (página 22).

Spotify

NOT FOUND

- La aplicación Spotify aún no comenzó a ejecutarse.
 - Inicie la aplicación Spotify.

NO BT DEVICE GO TO BT MENU TO REGISTER

- No se encontró ningún dispositivo Bluetooth.
 - Conecte la unidad y el dispositivo mediante Bluetooth (página 16).

CONN. FAILED PRESS BAND KEY TO RETRY

- Error de conexión Bluetooth.
 - Presione **BAND/↷** para volver a establecer una conexión.

CHECK APP PRESS BAND KEY TO RETRY

- Error de conexión a la aplicación Spotify.
 - Presione **BAND/↷** para volver a establecer una conexión.

DISCONNECTED PRESS BAND KEY TO RETRY

- Se perdió la conexión Bluetooth.

- Presione **BAND**/↶ para volver a establecer una conexión.

CHECK APP

- Se produjo un error desconocido (incluido un error de comunicación).
- Siga las instrucciones que aparecen en pantalla.

Compatibilidad de audio comprimido

- Solo se pueden mostrar los primeros 32 caracteres del nombre de archivo (incluida la extensión del archivo) o el nombre de la carpeta.
- Es posible que la unidad no funcione correctamente según la aplicación usada para codificar los archivos WMA.
- Puede existir un leve retraso al comienzo de la reproducción de archivos de audio que contienen datos de imagen, o archivos de audio almacenados en un dispositivo USB con varias jerarquías de carpeta.

PRECAUCIÓN

- Pioneer no puede garantizar la compatibilidad con todos los dispositivos de almacenamiento masivo USB y no asume responsabilidad por ninguna pérdida de datos en los reproductores multimedia, teléfonos inteligentes ni demás dispositivos mientras se use este producto.
- No deje los discos ni un dispositivo de almacenamiento USB en un lugar sometido a altas temperaturas.

Archivos WMA

Extensión de archivos	.wma
Velocidad de bits	De 48 kbps a 320 kbps (CBR), de 48 kbps a 384 kbps (VBR)

Frecuencia de muestreo	32 kHz, 44,1 kHz, 48 kHz
Windows Media™ Audio Professional, Lossless, transmisión de voz/DRM/transmisión con video	No compatible

Archivos MP3

Extensión de archivos	.mp3
Velocidad de bits	De 8 kbps a 320 kbps (CBR), VBR
Frecuencia de muestreo	De 8 kHz a 48 kHz (32 kHz, 44,1 kHz, 48 kHz para énfasis)
Versión de etiqueta ID3 compatible	1.0, 1.1, 2.2, 2.3, 2.4 (la versión de etiqueta ID3 2.x tiene prioridad sobre la versión 1.x.)
Lista de reproducción M3u	No compatible
MP3i (MP3 interactivo), mp3 PRO	No compatible

Archivos WAV

- Los formatos de archivo WAV no se pueden conectar mediante MTP.

Extensión de archivos	.wav
Bits de cuantificación	8 y 16 (LPCM)
Frecuencia de muestreo	De 16 kHz a 48 kHz (LPCM)

Archivos AAC (solo FH-S725BT/MVH-S425BT)

Formato compatible	AAC codificado por iTunes
Extensión de archivos	.m4a
Frecuencia de muestreo	De 11,025 kHz a 48 kHz
Velocidad de bits estéreo	De 16 kbps a 320 kbps, VBR
Apple Lossless	No compatible

Archivo AAC comprado en iTunes Store (extensión de archivo .m4p)	No compatible
--	---------------

Archivos FLAC

- Los formatos de archivo FLAC no se pueden conectar mediante MTP.
- Es posible que los archivos FLAC no puedan reproducirse, según el codificador.

Extensión de archivos	.flac, .fla
Frecuencia de muestreo	8/11,025/12/16/22,05/24/32/44,1/48/96 kHz
Velocidad de bits de cuantificación	8/16/24 bits
Modo de canal	1/2 canales

Disco (solo FH-S725BT/S525BT)

- Independientemente de la duración de la sección en blanco entre las canciones de la grabación original, los discos de audio comprimido se reproducen con una breve pausa entre las canciones.

Jerarquía de carpetas reproducible	Hasta ocho niveles (una jerarquía práctica tiene menos de dos niveles).
Carpetas reproducibles	Hasta 99
Archivos reproducibles	Hasta 999
Sistema de archivos	ISO 9660 nivel 1 y 2, Romeo, Joliet
Reproducción multisesión	Compatible
Transferencia de datos de escritura en paquetes	No compatible

Dispositivo USB

- Puede haber un leve retraso al comenzar a reproducir archivos de audio en un

dispositivo de almacenamiento USB con varias jerarquías de carpetas.

Jerarquía de carpetas reproducible	Hasta ocho niveles (una jerarquía práctica tiene menos de dos niveles).
Carpetas reproducibles	Hasta 1 500
Archivos reproducibles	Hasta 15 000
Reproducción de archivos protegidos por derechos de autor	No compatible
Dispositivo USB particionado	Solo se puede reproducir la primera partición.

Compatibilidad con iPhone

Esta unidad es compatible con los modelos de iPhone siguientes. Es posible que las versiones anteriores no sean compatibles.

Fabricado para

- iPhone XR
- iPhone XS Max
- iPhone XS
- iPhone X
- iPhone 8
- iPhone 8 Plus
- iPhone 7
- iPhone 7 Plus
- iPhone SE
- iPhone 6s
- iPhone 6s Plus
- iPhone 6
- iPhone 6 Plus
- iPhone 5s

- Las operaciones pueden variar según la generación y/o la versión de software del iPhone.
- Los usuarios de iPhone con el conector Lightning® deben usar el cable de Lightning a USB (se suministra con el iPhone).

- Consulte los manuales del iPhone para obtener información sobre la compatibilidad de archivos/formatos.
- Audiolibro, Podcast: compatible

⚠ PRECAUCIÓN

Pioneer no acepta responsabilidad por la pérdida de datos en el iPhone, incluso si los datos se pierden mientras se usa la unidad.

Secuencia de archivos de audio

El usuario no puede asignar los números de carpeta y especificar las secuencias de reproducción con esta unidad. La secuencia de los archivos de audio depende del dispositivo conectado. Tenga en cuenta que no se pueden reproducir los archivos ocultos en un dispositivo USB.

Ejemplo de una jerarquía

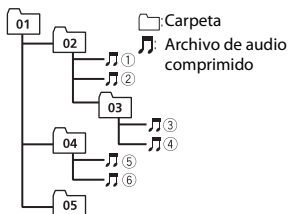

Level 1 Level 2 Level 3 Level 4

01 a 05: número de carpeta

① a ⑥: secuencia de reproducción

Copyright y marcas comerciales

Bluetooth

La marca literal y los logotipos *Bluetooth*® son marcas registradas propiedad de Bluetooth SIG,

Inc., y cualquier uso de dichas marcas por PIONEER CORPORATION se hace bajo licencia. Otras marcas y nombres comerciales son propiedad de sus respectivos propietarios.

iTunes

Apple e iTunes son marcas comerciales de Apple Inc., registradas en los EE.UU. y en otros países.

WMA

Windows Media es una marca registrada o una marca de fábrica de Microsoft Corporation en los Estados Unidos y/u otros países.

Este producto incluye tecnología propiedad de Microsoft Corporation, y no se puede usar ni distribuir sin una licencia de Microsoft Licensing, Inc.

FLAC

Copyright © 2000-2009 Josh Coalson
Copyright © 2011-2014 Xiph.Org
Foundation

La redistribución y el uso en formas de código fuente y binaria, con y sin modificaciones, se permiten siempre que se cumplan las condiciones siguientes:

- Las redistribuciones de código fuente deben conservar el aviso anterior de derechos de autor, esta lista de condiciones y el siguiente descargo de responsabilidad.
- Las redistribuciones en forma binaria deben reproducir el aviso anterior de derechos de autor, esta lista de condiciones y el siguiente descargo de responsabilidad y/o los demás materiales entregados con la distribución.
- No se podrán usar el nombre de Xiph.org Foundation ni los nombres de sus contribuyentes para avalar o promocionar productos generados a partir de este software sin el permiso específico previo por escrito.

LOS TITULARES DE LOS DERECHOS DE AUTOR Y LOS CONTRIBUYENTES ENTREGAN ESTE SOFTWARE "TAL CUAL", Y

SE RECHAZAN LAS GARANTÍAS EXPRESAS O TÁCITAS, INCLUIDAS, ENTRE OTRAS, LAS GARANTÍAS IMPLÍCITAS DE COMERCIABILIDAD Y APTITUD PARA UN FIN EN PARTICULAR EN NINGÚN CASO, LA FUNDACIÓN NI LOS CONTRIBUYENTES SERÁN RESPONSABLES POR DAÑOS DIRECTOS, INDIRECTOS, INCIDENTALS, ESPECIALES, EJEMPLARES O CONSECUENTES (INCLUIDA, ENTRE OTRAS, LA ADQUISICIÓN DE BIENES O SERVICIOS SUSTITUTOS; PÉRDIDA DE USO, DATOS O LUCRO CESANTE; NI INTERRUPCIÓN COMERCIAL) INDEPENDIEMENTE DE LA CAUSA O LA TEORÍA DE RESPONSABILIDAD, YA SE DEBA A OBLIGACIÓN CONTRACTUAL, EXTRA CONTRACTUAL O RESPONSABILIDAD ESTRICTA (SEA POR NEGLIGENCIA O NO) QUE SURJA EN ALGUNA MEDIDA POR EL USO DE ESTE SOFTWARE, INCLUSO SI SE HA ADVERTIDO DE LA POSIBILIDAD DE DICHO DAÑO.

iPhone y Lightning

El uso de la insignia Made for Apple significa que un accesorio se diseñó para conectarlo específicamente a los productos Apple identificados por la insignia, y que el desarrollador certificó que cumple con las normas de rendimiento de Apple. Apple no es responsable del funcionamiento de este dispositivo o de su cumplimiento con la seguridad y las normas regulatorias. Observe que el uso de este accesorio con un producto Apple podría afectar al rendimiento inalámbrico. iPhone y Lightning son marcas comerciales de Apple Inc., registradas en los EE. UU. y en otros países.

Siri®

Funciona con Siri a través del micrófono.

Google™, Google Play, Android

Google, Google Play y Android son marcas comerciales de Google LLC.

MIXTRAX

MIXTRAX es una marca comercial de PIONEER CORPORATION.

Spotify®

SPOTIFY y el logotipo de Spotify son marcas comerciales registradas de Spotify AB. Es necesario tener dispositivos digitales móviles compatibles y una suscripción premium, cuando estén disponibles, consulte <https://www.spotify.com>.

T-Kernel 2.0

Este producto usa el código fuente de T-Kernel 2.0 bajo T-License 2.0 otorgada por T-Engine Forum (www.tron.org).

MP3

Copyright (C) 1998-2009 PacketVideo

Bajo licencia de Apache, versión 2.0 (la "Licencia"); no puede usar este archivo a menos que cumpla con la licencia. Puede obtener una copia de la licencia en

<http://www.apache.org/licenses/LICENSE-2.0>

A menos que lo solicite la ley o esté acordado por escrito, el software distribuido bajo la Licencia se distribuye A BASE "TAL COMO ES", SIN GARANTÍAS NI CONDICIONES DE NINGÚN TIPO, expresas o implícitas.

Consulte la Licencia para conocer los permisos específicos del idioma y las limitaciones bajo la Licencia.

Índice

Primeiros passos	3
Rádio	11
CD/USB/iPhone®/AUX.....	13
Bluetooth	15
Spotify®	20
Usar o Pioneer Smart Sync/APP	22
Usando a função Karaoke	25
Ajustes de áudio	27
Configurações	28
Configurações FUNCTION	29
Configurações de AUDIO	30
Configurações SYSTEM	33
Configurações ILLUMINATION	37
Configurações de MIXTRAX.....	38
Configurações de MICROPHONE.....	40
Informações adicionais	41
Sobre este manual:	

- Nas instruções a seguir, uma memória USB ou reproduzidor de áudio USB serão referidos como “dispositivo USB”.

Primeiros passos

Operação básica

FH-S725BT

SRC (fonte)/OFF

Tomada de entrada AUX (tomada estéreo de 3,5 mm)

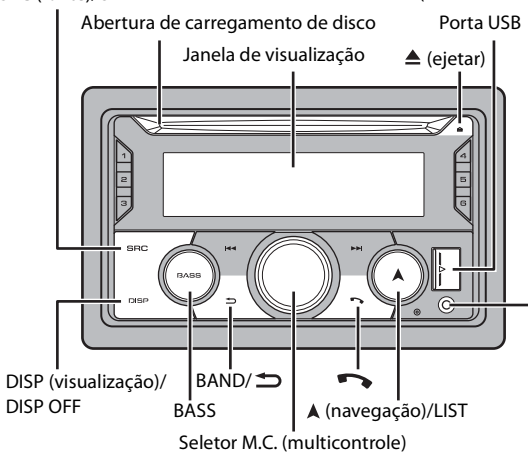

FH-S525BT

SRC (fonte)/OFF

Tomada de entrada AUX (tomada estéreo de 3,5 mm)

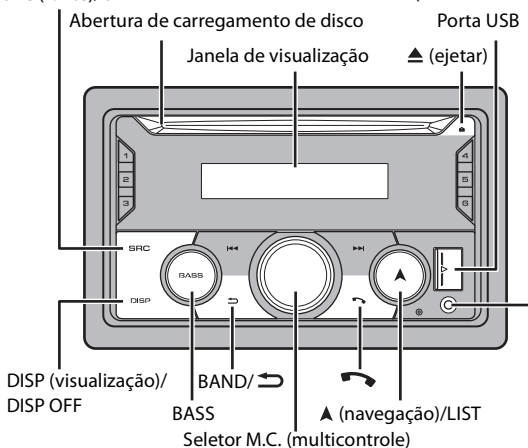

MVH-S425BT

SRC (fonte)/OFF

Tomada de entrada AUX (tomada estéreo de 3,5 mm)

Porta USB

Janela de visualização

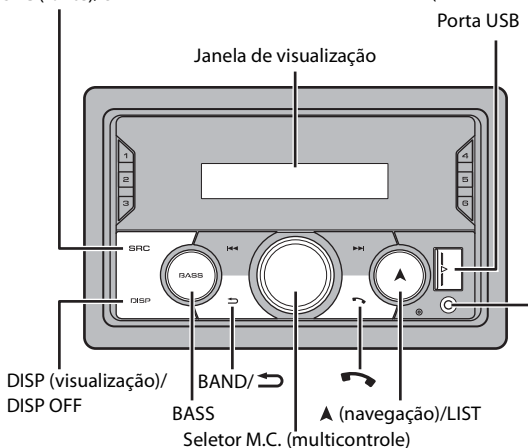

Controle Remoto

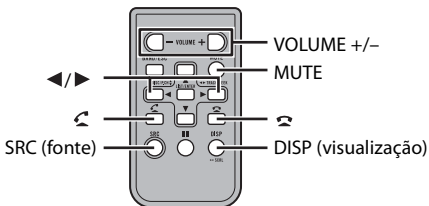











Operações mais usadas

Os botões disponíveis variam dependendo da unidade.

Propósito	Operação	
	Unidade Principal	Controle Remoto
Ligue o aparelho*	Pressione SRC/OFF para ligar a energia. Pressione e segure SRC/OFF para desligar a energia.	Pressione SRC para ligar a energia. Pressione e segure SRC para desligar a energia.
Ajuste o volume	Gire o seletor M.C. .	Pressione VOLUME + ou - . Pressione MUTE para silenciar o aparelho. Pressione MUTE novamente ou pressione VOLUME + ou - para ativar o som.
Selecione uma fonte	Pressione SRC/OFF repetidamente.	Pressione SRC repetidamente.
Altere as informações de exibição	Pressione DISP/DISP OFF repetidamente. Pressione e segure DISP/DISP OFF para desligar a informação da visualização.	Pressione DISP repetidamente.
Voltar para a visualização/ lista anterior	Pressione BAND/ ↶ .	Pressione ◀/▶ para selecionar a pasta seguinte/ anterior.
Voltar para a visualização normal do menu	Pressione e segure BAND/ ↶ .	-
Alterar o brilho da tela	Pressione e segure BAND/ ↶ .	-
Atender uma chamada	Pressione qualquer botão.	Pressione ☎ .
Terminar uma chamada	Pressione ☎ .	Pressione ☎ .
Reforçar o nível de graves	Pressione BASS . • Você pode selecionar o nível de graves ([HI] ou [LOW]) em [D.BASS] (página 33).	-

* Quando o fio condutor azul/branco desta unidade é conectado ao terminal de controle do relé da antena automática do veículo, a antena do veículo se estende quando a fonte da unidade é ligada. Para retrain a antena, desligue a fonte.

Indicação de visualização

Indicação	Descrição
	É visualizado quando há uma camada inferior do menu ou pasta.
	Aparece quando um leitor de áudio Bluetooth é conectado nesta unidade por A2DP (Advanced Audio Distribution Profile) (página 15).
TP	Aparece quando um programa de trânsito é recebido.
TA*	Aparece quando a função TA (anúncios de tráfego) está definida (página 29).
	Aparece quando a função de recuperador de som está definida (página 33).
BASS	Aparece quando a função BASS é ativada.
	Aparece quando a reprodução aleatória está definida (exceto quando BT AUDIO está selecionado como fonte).
	Aparece quando a reprodução em repetição está definida (exceto quando BT AUDIO está selecionado como fonte).
	Aparece quando uma conexão Bluetooth é feita (página 15).
APP	Aparece quando uma conexão Pioneer Smart Sync é efetuada (página 22).
PM*	Aparece quando a função [CLOCK SET] está definida como [12H] (página 33).
Q*	Aparece quando o menu de listagem é exibido.
	Aparece quando um telefone Bluetooth está conectado nesta unidade. Indica o nível da antena.
	Aparece quando um segundo telefone Bluetooth está conectado nesta unidade.
	Aparece quando um telefone Bluetooth está conectado nesta unidade. Indica o nível da bateria.
	Aparece quando um dispositivo está sendo conectado na unidade para carregamento.
	Aparece quando um sinal de rádio é recebido. Indica o nível da antena.

* Somente para FH-S725BT

Redefinindo o microprocessador

O microprocessador deve ser redefinido nas seguintes situações:

- Antes de usar este aparelho pela primeira vez, após a instalação
- Se a unidade não funcionar corretamente

– Quando mensagens estranhas ou incorretas aparecerem no visor

- 1 Pressione o botão **RESET** com a ponta de uma caneta ou com outro instrumento pontiagudo.

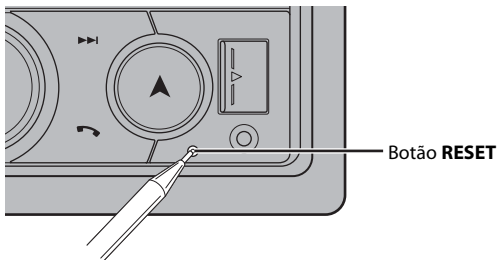

Preparando o controle remoto

Remova a folha de isolamento antes de usar.

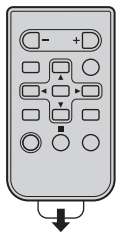

Como substituir a bateria

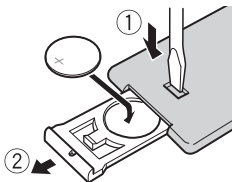

Insira a bateria CR2025 (3 V) com os polos positivo (+) e negativo (-) orientados corretamente.

⚠ ADVERTÊNCIA

- Não ingira a bateria, perigo de queimadura por produto químico (O controle remoto fornecido com) Este produto contém bateria de célula do tipo moeda/botão. Se a bateria de célula do tipo moeda/botão for engolida, ela poderá provocar severa queimadura interna em apenas duas horas e poderá causar até a morte. Mantenha as baterias novas e usadas longe do alcance de crianças. Se o compartimento da bateria não fechar bem, pare de usar o produto e mantenha-o longe do alcance de crianças. Se achar que as baterias podem ter sido engolidas ou introduzidas em qualquer parte do corpo, consulte um médico imediatamente.

- As baterias (tanto o pacote quanto as instaladas) não devem ser expostas a calor excessivo como luz solar, fogo ou similares.

CUIDADO

- Há perigo de explosão da bateria caso seja substituída incorretamente. Substitua somente com o mesmo tipo ou equivalente.
- Não manuseie ou armazene a bateria com ferramentas ou objetos metálicos.
- Em caso de vazamento da bateria, remova a bateria e limpe o controle remoto completamente. Em seguida, instale uma bateria nova.
- Ao se desfazer das baterias usadas, faça-o segundo as normas governamentais ou os regulamentos de instituições ambientais públicas que sejam aplicáveis em seu país/região.

Importante

- Não guarde o controle remoto em altas temperaturas ou luz solar direta.
- Não deixe o controle remoto cair no chão, onde pode ficar preso embaixo do pedal do freio ou acelerador.

Menu de configuração

Quando você vira o interruptor de ignição para ON após a instalação, o menu de configuração é exibido no visor.

ADVERTÊNCIA

(Somente para FH-S725BT)

Não use a unidade em modo padrão quando houver um sistema de alto-falantes em modo de rede conectado à unidade. Não use a unidade em modo de rede quando houver um sistema de alto-falantes em modo padrão conectado à unidade. Isso pode causar danos aos alto-falantes.

1 Gire o seletor **M.C.** para selecionar as opções, e então pressione para confirmar.

Para avançar para a próxima opção do menu, você precisa confirmar a sua seleção.

Item do Menu	Descrição
LANGUAGE [ENG](Inglês), [ESP](Espanhol)	Selecione o idioma para exibir as informações do texto de um arquivo de áudio comprimido.
CLOCK SET	Configure o relógio. 1 Gire o seletor M.C. para ajustar a hora e pressione para confirmar. O indicador se move para a configuração dos segundos automaticamente. 2 Gire o seletor M.C. para ajustar os minutos e pressione para confirmar.
FM STEP [100], [50]	Selecione o passo de sintonia FM de 100 kHz ou 50 kHz.

Item do Menu	Descrição
AM STEP [10], [9]	Selecione o passo de sintonia AM de 10 kHz ou 9 kHz.
SPEAKER MODE (Somente para FH-S725BT)	<p>Altere entre dois modos de operação: o modo de rede bidirecional (NETWORK) e o modo padrão (STANDARD), de acordo com as conexões realizadas por você.</p> <p>Após selecionar o modo apropriado, gire o seletor M.C. para selecionar [YES] e pressione para confirmar.</p> <ul style="list-style-type: none"> • O menu de configuração não se conclui sem a configuração de [SPEAKER MODE].

2 [QUIT :YES] aparece.

Para retornar ao primeiro item do menu de configuração, gire o seletor **M.C.** para selecionar [QUIT :NO], e então pressione para confirmar.

3 Pressione o seletor **M.C.** para confirmar as configurações.

NOTA

Essas configurações, exceto [SPEAKER MODE], podem ser ajustadas sempre que se quiser, nas configurações do SYSTEM (página 33) e nas configurações INITIAL (página 10).

Cancelamento da visualização de demonstração (DEMO OFF)

- 1 Pressione o seletor **M.C.** para exibir o menu principal.
- 2 Gire o seletor **M.C.** para selecionar [SYSTEM], e então pressione para confirmar.
- 3 Gire o seletor **M.C.** para selecionar [DEMO OFF], e então pressione para confirmar.
- 4 Gire o seletor **M.C.** para selecionar [YES], e então pressione para confirmar.

Configurações INITIAL

- 1 Pressione e segure **SRC/OFF** até desligar a unidade.
- 2 Pressione o seletor **M.C.** para exibir o menu principal.
- 3 Gire o seletor **M.C.** para selecionar [INITIAL], e então pressione para confirmar.
- 4 Gire o seletor **M.C.** para selecionar uma opção, e então pressione para confirmar.

NOTA

As opções variam dependendo da unidade.

Item do Menu	Descrição
FM STEP [100], [50]	Selecione o passo de sintonia FM de 100 kHz ou 50 kHz.
AM STEP [10], [9]	Selecione o passo de sintonia AM de 10 kHz ou 9 kHz.
REAR-SP [FUL] [SW]	Selecione quando há um alto-falante full range conectado à saída de ligações do alto-falante traseiro.
SP-P/O MODE [REAR/SUB.W] [SUB.W/SUB.W] [REAR/REAR]	Selecione quando há um alto-falante tipo full range conectado à saída de ligações do alto-falante traseiro e há um subwoofer conectado à saída RCA. Selecione quando há um subwoofer passivo ligado diretamente à saída de ligações do alto-falante traseiro e há um subwoofer conectado à saída RCA. Selecione quando há alto-falantes tipo full range ligados aos condutores de saída de alto-falante traseiro e uma saída RCA. Se houver um alto-falante tipo full range conectado à saída de ligações do alto-falante traseiro, e a saída RCA não é usada, você pode selecionar [REAR/SUB.W] ou [REAR/REAR].
SYSTEM UPDATE [SYSTEM INFO], [S/W UPDATE]	Selecione [SYSTEM INFO] para confirmar as informações de sistema mais recentes na unidade. Selecione [S/W UPDATE] para atualizar o aparelho com o software mais recente e inicializar as configurações do aparelho. Para detalhes sobre o software mais recente e como atualizar, visite nosso site.
SYSTEM RESET [YES], [NO]	Selecione [YES] para inicializar as configurações da unidade. A unidade será reiniciada automaticamente.

Rádio

Recebendo estações memorizadas

- 1 Pressione **SRC/OFF** para selecionar [RADIO].
- 2 Pressione **BAND/**  para selecionar a faixa de [FM1], [FM2], [FM3], [AM], [SW1] ou [SW2].

3 Pressione um botão de número (1/∧ a 6/↩).

DICA

Os botões ◀◀/▶▶ também podem ser utilizados para selecionar uma estação programada quando [SEEK] está definido para [PCH] nas configurações FUNCTION (página 30).

Memória das melhores estações (BSM)

As seis estações mais fortes são memorizadas nas teclas numéricas (1/∧ a 6/↩).

- 1** Após selecionar a faixa, pressione o seletor M.C. para exibir o menu principal.
- 2** Gire o seletor M.C. para selecionar [FUNCTION], e então pressione para confirmar.
- 3** Gire o seletor M.C. para selecionar [BSM], e então pressione para confirmar.

Para procurar uma estação manualmente

- 1** Depois de selecionar a faixa, pressione ◀◀/▶▶ para selecionar uma estação. Pressione e segure ◀◀/▶▶ e então solte para procurar uma estação disponível. A busca para quando o aparelho recebe uma estação. Para cancelar a sintonia, pressione ◀◀/▶▶.

NOTA

[SEEK] precisa ser definido como [MAN] nas definições FUNCTION (página 30).

Para memorizar estações manualmente

- 1** Ao receber a estação que deseja memorizar, pressione e segure um dos botões numéricos (1/∧ a 6/↩) até parar de piscar.

Utilizando as funções PTY

A unidade procura uma estação com base em informações de PTY (tipo de programa).

- 1** Mantenha ▲ pressionado durante recepção de FM.
- 2** Gire o seletor M.C. para selecionar um tipo de programa de [NEWS/INFO], [POPULAR], [CLASSICS] ou [OTHERS].
- 3** Pressione o seletor M.C..
A unidade começa a procurar uma estação. Quando ela for encontrada, seu nome de serviço de programa é exibido.

NOTAS

- Para cancelar a pesquisa, pressione o seletor M.C..

- O programa de algumas estações pode ser diferente do que é indicado pelo PTY transmitido.
- Se nenhuma estação está transmitindo o tipo de programa que você procurou, [NOT FOUND] é exibido por cerca de dois segundos e depois o sintonizador volta à estação original.

CD/USB/iPhone®/AUX

(A fonte iPhone não está disponível quando [USB MTP] estiver definido para [ON] nas configurações de SYSTEM (página 35).)

NOTAS

- A função CD não está disponível no MVH-S425BT.
- A função iPhone não está disponível para FH-S525BT.

Reproduzindo

Desligue os fones de ouvido do dispositivo antes de conectá-los ao aparelho.

CD

- 1 Insira um disco na abertura de carregamento de disco com a etiqueta virada para cima.

Para ejetar um disco, primeiro interrompa a reprodução e depois pressione ▲.

Dispositivos USB (incluindo Android™)/iPhone

- 1 Abra a tampa da porta USB.
- 2 Conecte o dispositivo USB/iPhone, utilizando um cabo apropriado.

NOTA

Para mudar automaticamente para a fonte USB quando um dispositivo USB/iPhone for conectado à unidade, defina [USB AUTO] como [ON] nas configurações de SYSTEM (página 35).

CUIDADO

Use um cabo USB (vendido separadamente) para conectar o dispositivo USB já que qualquer dispositivo conectado diretamente à unidade irá formar uma protuberância na unidade, o que poderia ser perigoso.

Antes de remover o dispositivo, pare a reprodução.

Conexão AOA

Um dispositivo com Android OS 4.1 ou posterior instalado e que também suporte AOA (Android Open Accessory) 2.0 pode ser conectado à unidade através de AOA, usando o cabo fornecido com o dispositivo.

NOTA

Se você usar uma conexão AOA, [APP CONTROL] precisa ser definido para [WIRED] (página 35) e [USB MTP] precisa ser definido para [OFF] (página 35) nas configurações de SYSTEM.

MTP conexão

Um dispositivo instalado com o sistema operacional Android 4.0 ou com a maioria das versões mais recentes pode ser conectado na unidade através de MTP, usando o cabo fornecido com o dispositivo. Contudo, dependendo do dispositivo conectado, da versão do sistema operacional e dos números dos arquivos no dispositivo, músicas/arquivos de áudio podem não ser reproduzidos via MTP. Note que a conexão MTP não é compatível com os formatos de arquivo WAV e os formatos de arquivo FLAC, e não pode ser usada com a função MIXTRAX.

NOTA

Se você utilizar uma conexão MTP, [USB MTP] terá que ser definido como [ON] nas configurações de SYSTEM (página 35).

AUX

- 1 Insira o mini plugue estéreo na tomada de entrada AUX.
- 2 Pressione **SRC/OFF** para selecionar [AUX IN] como a fonte.

NOTA





Se [AUX] estiver configurado como [OFF] nas configurações SYSTEM, [AUX IN] não pode ser selecionado como fonte (página 34).

Operações

Você pode fazer ajustes nas configurações de FUNCTION (página 29) (excepto para fonte AUX IN/CD/USB).

Observe que as seguintes operações não funcionam para um dispositivo AUX. Para operar um dispositivo AUX, use o próprio dispositivo.

Propósito	Operação
Selecionar uma pasta*1	Pressione 1/▲ ou 2/▼ .
Selecione uma faixa/música (capítulo)	Pressione ◀◀ ou ▶▶ .
Avançar ou retroceder*2	Pressione e segure ◀◀ ou ▶▶ .
Procurar um arquivo em uma lista (CD/somente USB)	<ol style="list-style-type: none"> 1 Pressione e segure ▲ para exibir a lista. 2 Gire o seletor M.C. para selecionar o nome ou a categoria do arquivo (pasta) desejado e pressione para confirmar. 3 Gire o seletor M.C. para selecionar o arquivo desejado e pressione para confirmar. <p>A reprodução se inicia.</p>
Veja uma lista dos arquivos na pasta/categoria selecionada*1	Pressione o seletor M.C. quando uma pasta/categoria é selecionada.

Propósito	Operação
Reproduzir uma música na pasta/categoria selecionada*1	Pressione e segure o seletor M.C. quando uma pasta/categoria é selecionada.
Reprodução em repetição	Pressione 6 /  .
Reprodução aleatória	Pressione 5 /  .
Pausar/continuar reprodução	Pressione 4/PAUSE .
Voltar para a pasta de raiz (somente CD/USB)*1	Pressione e segure 1 /  .
Alternar entre áudio compactado e CD-DA (somente CD)	Pressione BAND /  .

*1 Somente arquivos de áudio comprimidos

*2 Quando você usa a função avançar ou retroceder durante a execução de um arquivo VBR, o tempo de reprodução pode não ser o correto.

Sobre MIXTRAX (Somente USB/iPhone)

A função MIXTRAX cria um mix ininterrupto de sua biblioteca de música, acompanhado de efeitos luminosos. Para detalhes sobre as configurações MIXTRAX, consulte página 38.

NOTAS

- O iPhone precisa estar conectado com Pioneer Smart Sync através de USB para usar esta função (página 22).
- Dependendo do arquivo/música, efeitos sonoros podem não estar disponíveis.
- Desligue a função MIXTRAX, se os efeitos de iluminação que ela produz interferem com a direção.

1 Pressione **3/MIX** para ativar/desativar MIXTRAX.

Bluetooth

Conexão Bluetooth

Importante

Se dez ou mais dispositivos Bluetooth (por exemplo, um telefone e um reproduzidor de áudio autônomo) estiverem conectados, eles poderão não funcionar corretamente.

DICA

A próxima conexão com a unidade é realizada automaticamente se o dispositivo Bluetooth for conectado previamente através das etapas a seguir.

1 Ligue a função Bluetooth do dispositivo.

Se você efetuar uma conexão Bluetooth a partir do dispositivo, prossiga para a etapa 4.

2 Pressione  para exibir a configuração de [ADD DEVICE].

A unidade começa a procurar dispositivos disponíveis e então os exibe na lista de dispositivos.

- Para cancelar a pesquisa, pressione o seletor **M.C.**.
- Se o dispositivo desejado não estiver na lista, selecione [RE-SEARCH].
- Se não houver nenhum dispositivo disponível, [NOT FOUND] aparece no visor.
- Se já existir um dispositivo conectado, o menu do telefone aparece pressionando .

3 Gire o seletor **M.C.** para selecionar um dispositivo da lista de dispositivos, e então pressione para confirmar.

Pressione e segure o seletor **M.C.** para mudar as informações do dispositivo apresentado entre o endereço do dispositivo Bluetooth e o nome do dispositivo.

Se você efetuar uma conexão Bluetooth a partir da unidade, prossiga para a etapa 5.

4 Selecione o nome da unidade mostrado no visor do dispositivo.

5 Certifique-se de que o mesmo número de 6 dígitos aparece na unidade e no dispositivo e, em seguida, selecione [YES] se os números de 6 dígitos exibidos nessa unidade e no dispositivo forem iguais.

Telefone Bluetooth

Primeiro, faça uma conexão Bluetooth com o telefone Bluetooth (página 15). Até dois telefones Bluetooth podem ser conectados simultaneamente.

 **Importante**

- Deixar a unidade em modo de espera para conectar com o seu telefone via Bluetooth enquanto o motor não está funcionando pode descarregar a bateria do veículo.
- Certifique-se de estacionar o seu veículo em um local seguro e puxar o freio de estacionamento antes da operação.

Para fazer uma chamada telefônica

1 Pressione  para exibir o menu do telefone.

Quando dois telefones estão conectados, um nome de telefone aparece primeiro, depois um menu do telefone é exibido. Para trocar para outro telefone, pressione  novamente.

2 Gire o seletor **M.C.** para selecionar [RECENTS] ou [PHONE BOOK] e, em seguida, pressione para confirmar.

Se você selecionar [PHONE BOOK], siga para a etapa 4.

- 3 Gire o seletor **M.C.** para selecionar [MISSED], [DIALLED], ou [RECEIVED] e, em seguida, pressione para confirmar.
- 4 Gire o seletor **M.C.** para selecionar um nome ou número de telefone, e então pressione para confirmar.
O telefonema se inicia.





Para atender uma chamada

- 1 Pressione qualquer botão quando uma chamada é recebida.

DICA

Quando dois telefones estão conectados à unidade via Bluetooth e há uma chamada enquanto um telefone está sendo usado, uma mensagem aparecerá no visor. Para atender àquela nova chamada, você precisa terminar a chamada existente.

Operações básicas

Propósito	Operação
Terminar uma chamada	Pressione  .
Rejeitar uma chamada	Pressione e segure  quando uma chamada é recebida.
Alternar entre o interlocutor atual e uma chamada em espera	Pressione o seletor M.C.
Cancelar uma chamada em espera	Pressione e segure  .
Ajustar o volume da voz do interlocutor (Quando o modo privado está ligado, esta função fica indisponível.)	Gire o seletor M.C. durante a chamada.
Ligar ou desligar o modo privado	Pressione BAND /  durante a chamada.

Para memorizar os números de telefone

- 1 Selecione um número de telefone a partir do histórico de chamadas ou da agenda.
 - 2 Pressione e segure um dos botões numéricos (1/∧ a 6/↔).
- O contato é armazenado no número de memória selecionado.

Para fazer uma chamada usando um número da memória, pressione um dos botões numéricos (1/∧ a 6/↔) e, depois, pressione o seletor **M.C.**, enquanto o menu do telefone é exibido.

Reconhecimento de voz

(A função iPhone não está disponível para FH-S525BT.)

Essa função só está disponível quando um dispositivo iPhone/Android equipado com reconhecimento de voz está conectado à unidade via Bluetooth.

1 Pressione e segure  e, depois, fale no microfone para inserir comandos de voz.

Para sair do modo de reconhecimento de voz, pressione **BAND**/.

NOTA



Para mais detalhes sobre os recursos de reconhecimento de voz, consulte o manual fornecido com o seu dispositivo.

DICA

Quando uma conexão Pioneer Smart Sync é efetuada (página 22), também pode usar a função de reconhecimento de voz a partir de Pioneer Smart Sync instalado em seu dispositivo iPhone/Android, pressionando e segurando . Para obter detalhes sobre os recursos do reconhecimento de voz, veja a seção de ajuda do aplicativo.

Menu do telefone

1 Pressione  para exibir o menu do telefone.

Item do Menu	Descrição
RECENTS	Mostrar o histórico de chamadas não atendidas.
[MISSED]	
[DIALLED]	Mostrar o histórico de chamadas discadas.
[RECEIVED]	Mostrar o histórico de chamadas recebidas.
PHONE BOOK	Exiba os contatos em seu telefone.
PRESET 1-6	Recuperar os números de telefone predefinidos. Você também pode recuperar os números de telefone predefinidos pressionando um dos botões numéricos (1/  a 6/ ).
A.ANSR*	Selecione [ON] para atender uma chamada automaticamente.
[ON], [OFF]	
PB INVT	Inverta a ordem dos nomes na lista telefônica (visualização de nome).
DEVICELIST	Exiba a lista de dispositivos Bluetooth emparelhados. “*” aparece no nome do dispositivo quando a conexão Bluetooth é estabelecida. Quando nenhum dispositivo estiver selecionado na lista de dispositivos, esta função não está disponível.
DEL DEVICE	Exclua as informações do dispositivo.
[DELETE YES], [DELETE NO]	

Item do Menu	Descrição
ADD DEVICE	Registre um novo dispositivo.
DEV. INFO	Altere as informações do dispositivo no visor entre o nome do dispositivo e o endereço do dispositivo Bluetooth.

* Se dois telefones estiverem conectados, esta função não funciona para as chamadas que são recebidas enquanto um dos telefones estiver sendo usado para uma chamada.

Áudio Bluetooth

Importante

- Dependendo do reproduzidor de áudio Bluetooth conectado a esta unidade, as operações disponíveis serão limitadas aos dois níveis a seguir:
 - A2DP (Advanced Audio Distribution Profile) só pode reproduzir músicas no seu reproduzidor de áudio.
 - AVRCP (Audio/Video Remote Control Profile) pode executar funções como reprodução, pausa, seleção de músicas, etc.
- O som do reproduzidor de áudio Bluetooth será silenciado quando o telefone está em uso.
- Quando o reproduzidor de áudio Bluetooth está em uso, você não pode se conectar a um telefone Bluetooth automaticamente.
- Dependendo do tipo de reproduzidor de áudio Bluetooth que você ligou a esta unidade, a operação as informações apresentadas podem variar de acordo com a disponibilidade e funcionalidade.

- 1** Primeiro, faça uma conexão Bluetooth com o reproduzidor de áudio Bluetooth.
- 2** Pressione **SRC/OFF** para selecionar **[BT AUDIO]** como a fonte.
- 3** Pressione **BAND/**  para iniciar a reprodução.

NOTA





Você precisa reconectar a conexão Bluetooth quando a fonte é trocada ou a unidade é desligada.

DICA

Quando mais de dois e até cinco dispositivos estiverem registrados na unidade via Bluetooth, você poderá alternar o dispositivo Bluetooth reproduzindo músicas no dispositivo. Ao fazer isso, a reprodução de uma música do dispositivo Bluetooth de cada passageiro está facilmente disponível. Contudo, dependendo das condições de uso, diversas conexões podem não estar disponíveis e as músicas/arquivos de áudio podem não ser reproduzidos corretamente.

Operações básicas

Você pode fazer vários ajustes nas configurações FUNCTION (página 29).

Propósito	Operação
Avançar ou retroceder	Pressione e segure  ou  .
Selecionar uma faixa	Pressione  ou  .
Reprodução em repetição*	Pressione 6/  .

Propósito	Operação
Reprodução aleatória*	Pressione 5 /  .
Pausar/continuar reprodução	Pressione 4/PAUSE .
Procurar um arquivo em uma lista	<ol style="list-style-type: none"> 1 Pressione e segure ▲ para exibir uma lista. 2 Gire o seletor M.C. para selecionar o nome da pasta desejada e pressione para confirmar. 3 Gire o seletor M.C. para selecionar o arquivo desejado e pressione para confirmar. <p>A reprodução se inicia.</p>

* Dependendo do dispositivo conectado, estas operações podem não estar disponíveis.

Spotify®

(Não está disponível quando [USB MTP] estiver definido para [ON] nas configurações de SYSTEM (página 35).)

NOTA

A função iPhone não está disponível para FH-S525BT.

Spotify é um serviço de distribuição de streaming de música sem vínculo com a Pioneer. Mais informações estão disponíveis em <http://www.spotify.com>.

O aplicativo Spotify está disponível para smartphones compatíveis; visite <https://support.spotify.com/> para ver as informações mais recentes sobre compatibilidade.

Para usar o Spotify ao dirigir, baixe o aplicativo Spotify para seu dispositivo iPhone ou Android. Você pode baixá-lo do iTunes® App Store® ou do Google Play™. Escolha uma conta gratuita ou uma conta Premium paga, no aplicativo ou em spotify.com. Uma conta Premium oferece mais recursos, como ouvir música offline.

Importante

- Este produto incorpora software do Spotify, que está sujeito a licenças de terceiros localizadas aqui: www.spotify.com/connect/third-party-licenses.
- Para informações sobre os países e regiões em que o Spotify pode ser usado, consulte <https://spotify.com/us/select-your-country/>.

Ouvindo Spotify

Atualize o firmware do aplicativo Spotify para a versão mais recente antes de usar.

1 Conecte esta unidade com o dispositivo móvel.

- iPhone via USB (página 13)

- Dispositivo iPhone/Android via Bluetooth (página 15)
- 2** Pressione **SRC/OFF** para selecionar [SPOTIFY].
 - 3** Pressione e segure **1/ ^** para exibir [APP CONTROL].
 - 4** Gire o seletor **M.C.** para selecionar uma das opções abaixo.
 - Selecione [WIRED] para conexão USB.
 - Selecione [BLUETOOTH] para conexão Bluetooth.
 - 5** Pressione **SRC/OFF** para selecionar [SPOTIFY].
 - 6** Inicie o aplicativo Spotify no dispositivo móvel e inicie a reprodução.

NOTA

As operações disponíveis podem variar de acordo com o tipo de conteúdo (faixa/álbum/artista/lista de reprodução/rádio) que você deseja reproduzir.

Operações básicas

Você pode fazer vários ajustes nas configurações FUNCTION (página 29).

NOTA

As operações disponíveis podem variar de acordo com o tipo de conteúdo (faixa/álbum/artista/lista de reprodução/rádio) que você deseja reproduzir.

Propósito	Operação
Pular uma faixa	Pressione 1/ << ou >> 1 .
Pesquisar uma faixa em uma lista	<ol style="list-style-type: none"> 1 Pressione e segure ▲ para exibir a lista. 2 Gire o seletor M.C. para selecionar a categoria desejada e pressione para confirmar. 3 Gire o seletor M.C. para selecionar o arquivo desejado e pressione para confirmar. <p>A reprodução se inicia.</p>
Pausar/continuar reprodução	Pressione 4/PAUSE .
Gostei (somente para rádio)	Pressione 1/ ^ .
Não gostei (somente para rádio)	Pressione 2/ √ .
Reprodução aleatória (somente para faixa/álbum/artista/lista de reprodução)	Pressione 5/ ↻ .
Repetir reprodução (somente para faixa/álbum/artista/lista de reprodução)	Pressione 6/ ↺ .

Propósito	Operação
Iniciar um canal de rádio com base na música reproduzida atualmente.	<ol style="list-style-type: none"> 1 Pressione e segure 5/  para iniciar um rádio. 2 Pressione o seletor M.C.. <ul style="list-style-type: none"> • Esta função pode não estar disponível, dependendo da música selecionada.

NOTA

Algumas funções do Spotify não podem ser operadas a partir da unidade.

Usar o Pioneer Smart Sync/APP

NOTA

A função iPhone não está disponível para FH-S525BT.

O Pioneer Smart Sync é um aplicativo que reúne de forma inteligente seus mapas, mensagens e músicas no veículo.

É possível operar a unidade pelo Pioneer Smart Sync instalado em um dispositivo iPhone/Android. Em alguns casos, você pode controlar aspectos de um aplicativo, como seleção de fonte, pausa, etc., usando a unidade.

Para mais detalhes sobre as operações disponíveis no aplicativo, consulte a ajuda do aplicativo.

NOTA

A fonte APP não está disponível quando uma conexão Pioneer Smart Sync não está efetuada ou [USB MTP] está definida para [ON] nas configurações de SYSTEM (página 35).

ADVERTÊNCIA

Não tente operar o aplicativo enquanto estiver dirigindo. Saia da estrada e estacione o seu veículo em um local seguro antes de tentar usar os controles do aplicativo.

Para usuários de iPhone

Essa função é compatível com iOS 10.3 ou posterior.

Você pode baixar o Pioneer Smart Sync do iTunes App Store.

**Para usuários do dispositivo Android**

Para conexões Bluetooth, essa função é compatível com dispositivos que tenham o SO Android 5.0 ou posterior instalado.

Para conexões USB, essa função é compatível com um telefone que execute o Android 5.0 ou posterior até 7.1.2 e que também suporte AOA (Android Open Accessory) 2.0. Contudo, a compatibilidade depende do smartphone. Você pode baixar o Pioneer Smart Sync do Google Play.



NOTA

Alguns dispositivos Android conectados via AOA 2.0 podem não funcionar corretamente ou emitir sons devido ao design de seu próprio software, independentemente da versão do sistema operacional.

Que tipo de função o aplicativo possui?

Promovendo o uso da unidade

A interface da unidade pode evoluir através do uso do seu dispositivo iPhone/Android.

Imagem (exemplo):

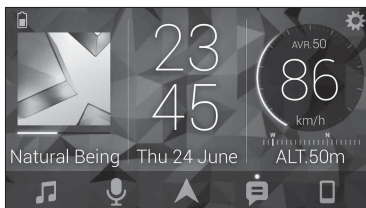

Exemplos:

- Selecionar uma fonte da unidade
- Ouvir música no seu dispositivo iPhone/Android
- Controlar o campo sonoro intuitivamente
- Definir a cor da iluminação (Somente para FH-S725BT)
- Controlar seu dispositivo Bluetooth conectado

Ampliando as funções da unidade através do uso do aplicativo

As seguintes funções, que estão indisponíveis na unidade sozinha, estão disponíveis através de uma conexão com o Pioneer Smart Sync.

Item de menu (exemplo)	Descrição
Usar um aplicativo de navegação	Você pode especificar e iniciar um aplicativo de navegação instalado no seu dispositivo.
Leitura de mensagens	Você pode ler mensagens recebidas dos aplicativos instalados no seu dispositivo.
Configuração de EQ de 31 bandas	Pode selecionar uma banda do equalizador a partir do equalizador gráfico de 31 bandas (13 bandas quando não usar a conexão Pioneer Smart Sync).
Som super "Todoroki"	Você pode reforçar o nível de graves de forma mais dinâmica do que sem uma conexão com o Pioneer Smart Sync.
Ajuste de som fácil	Você pode realizar a configuração de alinhamento de tempo facilmente selecionando o tipo de veículo.
Definição do tema (Somente para FH-S725BT)	Você pode definir o papel de parede e a cor do tema (exibição/teclas/caracteres) de uma só vez.

NOTAS

- Algumas funções podem ser restringidas dependendo das condições de conexão com o aplicativo.
- A definição EQ de 31 bandas é convertida para 13 bandas quando a fonte de música deste produto é ativada.

DICA

Recomenda-se inserir um termo de pesquisa "Pioneer Smart Sync" no campo de pesquisa para pesquisar o aplicativo.

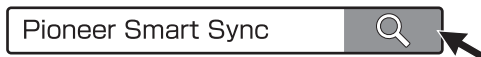

Fazendo uma conexão com o Pioneer Smart Sync

- 1** Pressione o seletor **M.C.** para exibir o menu principal.
- 2** Gire o seletor **M.C.** para selecionar [SYSTEM] e, em seguida, pressione para confirmar.
- 3** Gire o seletor **M.C.** para selecionar [APP CONTROL] e, depois, pressione para confirmar.

- 4** Gire o seletor **M.C.** para selecionar uma das opções abaixo.
 - Selecione [WIRED] para conexão USB.
 - Selecione [BLUETOOTH] para conexão Bluetooth.
- 5** Gire o seletor **M.C.** para selecionar [AUTO APP CONN] e, depois, pressione para confirmar.
- 6** Gire o seletor **M.C.** para selecionar [ON] e, depois, pressione para confirmar.
- 7** Conecte esta unidade com o dispositivo móvel.
 - Dispositivo iPhone/Android via USB (página 13)
 - Dispositivo iPhone/Android via Bluetooth (página 15)O Pioneer Smart Sync no dispositivo é iniciado automaticamente.

NOTA

Independentemente de a configuração [AUTO APP CONN] estar definida para [ON] ou [OFF], também pode efetuar o seguinte para iniciar o Pioneer Smart Sync.

- Para dispositivos diferentes do dispositivo Android conectado por USB, pressione **SRC/OFF** para selecionar qualquer fonte e pressione segurando o seletor **M.C.**.
- Para iPhone, inicie o Pioneer Smart Sync no dispositivo móvel.

NOTAS

- Ao conectar um dispositivo móvel que não seja um dispositivo iPhone/Android, ele pode não operar corretamente dependendo do seu dispositivo móvel.
- Se o Pioneer Smart Sync ainda não estiver instalado em seu dispositivo iPhone/Android, será exibida uma mensagem solicitando que você instale o aplicativo que aparecerá em seu iPhone/Android dispositivo (exceto para o dispositivo Android conectado através de Bluetooth). Selecione [OFF] em [AUTO APP CONN] para limpar a mensagem (página 35).

Ouvir música em seu dispositivo

- 1** Pressione **SRC/OFF** para selecionar [APP].

Usando a função Karaoke

ADVERTÊNCIA

- Um condutor nunca deve cantar com um microfone enquanto dirige. Se o fizer, isso pode resultar em um acidente.
- Não deixe descuidadamente um microfone para evitar um acidente.

⚠ CUIDADO

É extremamente perigoso permitir que o fio do microfone enrole em torno da coluna de direção, do pedal do freio ou da alavanca de câmbio, pois isso pode provocar um acidente. Certifique-se de instalar o microfone, de forma que não atrapalhe a condução.

NOTAS

- Use um microfone dinâmico disponível comercialmente e não o microfone fornecido.
- Essa função não está disponível quando a fonte selecionada é a seguinte.
 - RADIO
 - AUX IN

1 Insira o mini plugue estéreo de seu microfone na tomada de entrada AUX.

2 Pressione o seletor M.C. para exibir o menu principal.

3 Gire o seletor M.C. para selecionar [MICROPHONE].

4 Pressione o seletor M.C. para selecionar [ON].

Quando o modo de karaokê está ativado, o volume na unidade é silenciado. Ajuste o volume do microfone na configuração [MIC VOL].

Para ajustar o volume do microfone

1 Pressione o seletor M.C. para exibir o menu principal.

2 Gire o seletor M.C. para selecionar [MICROPHONE] e, depois, pressione para confirmar.

3 Gire o seletor M.C. para selecionar [MIC VOL].

4 Gire o seletor M.C. para ajustar o nível do volume.

NOTA

Se ocorrer um chiado quando usar o microfone, mantenha o microfone afastado do alto-falante ou baixe o volume do microfone.

Para reduzir o nível das vozes em uma música

1 Pressione o seletor M.C. para exibir o menu principal.

2 Gire o seletor M.C. para selecionar [MICROPHONE] e, depois, pressione para confirmar.

3 Gire o seletor M.C. para selecionar [VOCAL].

4 Pressione o seletor M.C. para selecionar [OFF].

NOTA

Dependendo da condição de gravação das músicas, o nível das vozes pode não ser reduzido efetivamente.

Ajustes de áudio

(O modo de rede somente está disponível para FH-S725BT.)

Você pode fazer vários ajustes nas configurações de AUDIO (página 30).

Modos de operação

Este aparelho tem dois modos de operação: modo de rede e modo padrão. Você pode alternar entre os modos como desejar (página 10).

Modo de rede

Você pode criar um sistema bidirecional + software multiamplificador e multifalantes, composto de alto-falante de alta amplitude, alto-falante de média amplitude e subwoofer para a reprodução de altas, médias e baixas frequências (faixas de frequência).

Modo padrão

Você pode criar um sistema de 4 alto-falantes, com alto-falantes dianteiros e traseiros ou alto-falantes dianteiros e subwoofers, ou um sistema de 6 alto-falantes com alto-falantes dianteiros e traseiros e subwoofers.

Ajustando o valor de frequência de corte e o valor de inclinação

Você pode ajustar o valor da frequência de corte e o valor de inclinação de cada alto-falante.

Os alto-falantes a seguir podem ser ajustados.

Modo de rede:

[HIGH] (alto-falante de alta amplitude HPF), [MID HPF] (alto-falante de média amplitude HPF), [MID LPF] (alto-falante de média amplitude LPF), [SUBWOOFER]

Modo padrão:

[FRONT], [REAR], [SUBWOOFER]

NOTA

[SUBWOOFER] pode ser selecionado apenas quando [ON] está selecionado em [SUBWOOFER] (página 31).

- 1 Pressione o seletor **M.C.** para exibir o menu principal.
- 2 Gire o seletor **M.C.** para selecionar [AUDIO] e, em seguida, pressione para confirmar.

- 3** Gire o seletor **M.C.** para selecionar [CROSSOVER] e, em seguida, pressione para confirmar.
- 4** Gire o seletor **M.C.** para selecionar a unidade de alto-falante (filtro) a ajustar e pressione para confirmar.
- 5** Gire o seletor **M.C.** para selecionar [HPF] ou [LPF] de acordo com a unidade de alto-falante (filtro) e pressione para confirmar.
- 6** Gire o seletor **M.C.** para selecionar uma frequência de corte apropriada para a unidade de alto-falante (filtro) selecionada na etapa 4; pressione para confirmar.
Modo de rede:
[1.25K] a [12.5K] (se você escolher [HIGH] ou [MID LPF])
[25] a [250] (se você escolher [MID HPF] ou [SUBWOOFER])
Modo padrão:
[25HZ] a [250HZ]
- 7** Gire o seletor **M.C.** para selecionar uma inclinação apropriada para a unidade de alto-falante (filtro) selecionada na etapa 4.
Modo de rede:
[-6] a [-24] (se você escolher [HIGH], [MID HPF] ou [MID LPF])
[-12] a [-36] (se você escolher [SUBWOOFER])
Modo padrão:
[-6] a [-24] (se você escolher [FRONT] ou [REAR])
[-6] a [-36] (se você escolher [SUBWOOFER])

Configurações

Você pode ajustar várias configurações no menu principal.

- 1** Pressione o seletor **M.C.** para exibir o menu principal.
- 2** Gire o seletor **M.C.** para selecionar uma das categorias abaixo e então pressione para confirmar.
 - Configurações FUNCTION (página 29)
 - Configurações de AUDIO (página 30)
 - Configurações SYSTEM (página 33)
 - Configurações ILLUMINATION (página 37)
 - Configurações de MIXTRAX (página 38)
 - Configurações de MICROPHONE (página 40)
- 3** Gire o seletor **M.C.** para selecionar as opções, e então pressione para confirmar.

NOTA

Os itens de menu relacionados a iPhone na tabela a seguir não estão disponíveis para FH-S525BT.

Configurações FUNCTION

Os itens do menu variam de acordo com a fonte.

Item do Menu	Descrição
BSM <input type="button" value="RADIO"/>	Guarde as seis estações mais fortes nas teclas numéricas (1/ ^ a 6/ ↩) automaticamente.
REGIONAL <input type="button" value="RADIO"/> [ON], [OFF]	Limite a recepção aos programas regionais específicos, quando AF (busca por frequências alternativas) está selecionado. (Disponível somente quando a faixa FM é selecionada.)
LOCAL <input type="button" value="RADIO"/> FM: [OFF], [LV1], [LV2], [LV3], [LV4] AM/SW: [OFF], [LV1], [LV2]	Restrinja a estação de sintonização de acordo com a intensidade do sinal.
TA <input type="button" value="RADIO"/> [ON], [OFF]	Receber informações atuais sobre o trânsito, se disponível. (Disponível somente quando a faixa FM é selecionada.)
AF <input type="button" value="RADIO"/> [ON], [OFF]	Deixar o aparelho sintonizar uma frequência diferente fornecendo a mesma estação. (Disponível somente quando a faixa FM é selecionada.)
NEWS <input type="button" value="RADIO"/> [ON], [OFF]	Interrompa a fonte atualmente selecionada com novos programas. (Disponível somente quando a faixa FM é selecionada.)
ALARM <input type="button" value="RADIO"/> [ON], [OFF]	Interrompa a fonte atualmente selecionada com anúncios de emergência. Selecione [OFF] para desabilitar esta função.

Item do Menu	Descrição
SEEK RADIO [MAN], [PCH]	Atribua os botões ◀◀ ou ▶▶ para buscar as estações uma a uma (sintonização manual) ou selecionar uma estação dos canais predefinidos.
SAVE SPOTIFY	Armazenar as informações sobre a música reproduzida em sua lista de músicas no Spotify.
UNSAVE SPOTIFY	Remover as informações da música armazenadas em [SAVE].
SEL DEVICE iPhone BT AUDIO SPOTIFY	Conecte um dispositivo Bluetooth na lista.
PLAY BT AUDIO	Iniciar a reprodução.
STOP BT AUDIO	Parar a reprodução.

Configurações de AUDIO

O modo de rede somente está disponível para FH-S725BT.

NOTA

[CHK APP SETTG.] pode ser exibido quando a definição é efetuada a partir de Pioneer Smart Sync.

Item do Menu	Descrição
<p>EQ SETTING</p> <p>[SUPER BASS], [POWERFUL], [DYNAMIC], [NATURAL], [VOCAL], [VIVID], [SET BY APP]*, [CUSTOM1], [CUSTOM2], [FLAT]</p> <p>* [SET BY APP] é exibido quando a curva do equalizador predefinido que não está disponível na unidade foi definida a partir de Pioneer Smart Sync.</p> <p>Selecione uma faixa e um nível do equalizador para deixá-lo mais personalizado.</p> <p>Faixa do equalizador: [50HZ] a [12.5kHz]</p> <p>Nível do equalizador: [-6] a [+6]</p>	<p>Selecione ou personalize a curva do equalizador.</p> <ul style="list-style-type: none"> • Ao selecionar uma definição diferente de [CUSTOM1], [CUSTOM2] e [SET BY APP] você também pode personalizar a curva de equalizador, mantendo pressionado e segurando o seletor M.C. e armazenando a curva de equalizador personalizada em [CUSTOM1].
<p>FADER*1*2 (Somente em modo padrão)</p>	<p>Ajuste o balanço dos alto-falantes dianteiro e traseiro.</p>
<p>BALANCE</p>	<p>Ajuste o balanço dos alto-falantes esquerdo e direito.</p>
<p>SUBWOOFER</p>	<p>Defina como [ON] ao usar uma alto-falante subwoofer.</p>
<p>SUBWOOFER*3</p>	<p>Selecione a fase do subwoofer.</p>
<p>SPEAKER LEVEL</p>	<p>Selecione uma unidade de alto-falante (filtro) e ajuste o nível de saída.</p> <ul style="list-style-type: none"> • Cada valor que você ajustar mudará a configuração [POSITION] (página 32).
<p>Modo de rede: [HIGH L], [HIGH R], [MID L], [MID R], [SUBWOOFER]</p> <p>Modo padrão: [FRONT L], [FRONT R], [REAR L], [REAR R], [SUBWOOFER]</p> <p>Nível de saída: [-24] a [10]</p>	

Item do Menu	Descrição
CROSSOVER	<p>Selecione uma unidade de alto-falante (filtro) para ajustar a frequência de corte ou a inclinação de HPF ou de LPF de cada unidade de alto-falante.</p> <p>Para detalhes sobre a configuração [CROSSOVER], consulte página 27.</p>
POSITION	<p>Selecione uma posição de audição para ajustar os níveis de saída dos alto-falantes automaticamente e adicionar um tempo de atraso que corresponda ao número e à localização dos assentos ocupados.</p>
<p>[OFF], [FRONT LEFT] (banco dianteiro esquerdo), [FRONT RIGHT] (banco dianteiro direito), [FRONT] (bancos dianteiros), [ALL]*</p> <p>* Somente em modo padrão</p>	
TIME ALGNMNT	<p>Selecione ou personalize as configurações de alinhamento de tempo para refletir a distância entre a posição do ouvinte e cada alto-falante.</p> <ul style="list-style-type: none"> • Selecione [INITIAL] para inicializar o valor da configuração. • Selecione [OFF] para redefinir todos os valores de configuração como 0. • A configuração [CUSTOM] fica disponível quando [FRONT LEFT] ou [FRONT RIGHT] encontra-se selecionado em [POSITION] (página 32). • A configuração [CUSTOM] não fica disponível quando [OFF] encontra-se selecionado em [SUBWOOFER] (página 31).
<p>[INITIAL], [OFF], [CUSTOM]</p> <p>Selecione um tipo de alto-falante e ajuste a distância do alto-falante para mais personalização, em [CUSTOM].</p> <p>Modo de rede: [HIGH L], [HIGH R], [MID L], [MID R], [SUBWOOFER]</p> <p>Modo padrão: [FRONT L], [FRONT R], [REAR L], [REAR R], [SUBWOOFER]</p> <p>Distância do alto-falante (cm): [350] a [0.0]</p>	
SAVE SETTINGS	<p>Salve os valores atuais das configurações sonoras a seguir para recuperá-las mais tarde: [CROSSOVER], [SPEAKER LEVEL], [EQ SETTING], [POSITION], [TIME ALGNMNT], [D.BASS], [SUBWOOFER].</p> <ul style="list-style-type: none"> • As definições que podem ser salvas diferem quando uma conexão Pioneer Smart Sync é efetuada.
[YES], [NO]	
LOAD SETTINGS	<p>Carregue as configurações sonoras, se já tiver executado [SAVE SETTINGS].</p>

Item do Menu	Descrição
D.BASS [OFF], [LOW], [HI]	Reforce o nível de graves dinamicamente para oferecer um efeito como se um subwoofer fosse adicionado no sistema.
LOUDNESS [OFF], [LOW], [MID], [HI]	Compensar som claro em volume baixo.
SLA [+4] a [-4]	Ajuste o nível de volume de cada fonte, excepto FM. Cada uma das combinações abaixo é definida automaticamente para a mesma configuração. <ul style="list-style-type: none"> • Ao efetuar uma conexão USB, defina USB, iPhone, APP e SPOTIFY. • Ao efetuar uma conexão Bluetooth, defina BT AUDIO, iPhone, APP e SPOTIFY.
S.RTRV [1] (eficaz para taxas de compressão baixas), [2] (eficaz para taxas de compressão altas), [OFF]	Melhore o áudio compactado e restaure um som rico. <ul style="list-style-type: none"> • Esta definição não está disponível quando a opção [OFF] está selecionada em [VOCAL] nas definições de MICROPHONE (página 40).

*1 Não está disponível quando [SW] é selecionado em [REAR-SP] nas configurações INITIAL (página 11).

*2 Não está disponível quando [SUB.W/SUB.W] é selecionado em [SP-P/O MODE] nas configurações INITIAL (página 11).

*3 Não está disponível quando [REAR/REAR] é selecionado em [SP-P/O MODE] nas configurações INITIAL (página 11).

Configurações SYSTEM

Você também pode acessar estes menus quando a unidade está desligada.

Item do Menu	Descrição
LANGUAGE [ENG](Inglês), [ESP](Espanhol)	Selecione o idioma para exibir as informações do texto de um arquivo de áudio comprimido.
CLOCK SET [12H], [24H]	Configure o relógio (página 9). <ul style="list-style-type: none"> • Esta configuração não está disponível quando uma conexão Pioneer Smart Sync é feita.

Item do Menu	Descrição
SCROLL SET	
[ONCE], [LOOP], [OFF]	Selecione o modo para rolar o texto na janela de exibição.
BEEP TONE	
[ON], [OFF]	Um sinal sonoro é emitido quando qualquer botão é pressionado. Selecione [OFF] para desabilitar esta função.
INFO DISPLAY (Somente para FH-S725BT)	
[SPEANA/CLOCK], [LIVE FX/CLOCK], [CLOCK], [SPEANA], [LEVEL METER], [OFF]	Visualizar o item no visor de subinformação.
INFO DISPLAY (Somente para FH-S525BT/MVH-S425BT)	
[SOURCE/SPEANA], [CLOCK/SPEANA], [SRC/LIVE FX], [CLOCK/LIVE FX], [SOURCE], [SPEANA], [OFF]	Visualizar o item no visor de subinformação. <ul style="list-style-type: none"> Quando [SOURCE/SPEANA] ou [CLOCK/SPEANA] é selecionado, a antena é exibida no lugar do analisador de espectro ("speana") na fonte de rádio.
AUTO PI	
[ON], [OFF]	Procurar por uma estação diferente com a mesma programação, mesmo se estiver usando uma estação programada.
AUX	
[ON], [OFF]	Defina em [ON] quando utilizar um dispositivo auxiliar ligado à unidade. <ul style="list-style-type: none"> Esta definição não está disponível quando a opção [ON] está selecionada em [MICROPHONE] nas definições de MICROPHONE (página 40).
BT AUDIO	
[ON], [OFF]	Defina o sinal Bluetooth em ligado/desligado.
SPOTIFY	
[ON], [OFF]	Definir como [ON] quando usar a função Spotify.

Item do Menu	Descrição
BT MEM CLEAR [YES], [NO]	Desmarca os dados do dispositivo Bluetooth (lista de dispositivos, código PIN, histórico de chamadas, lista telefônica, números de telefone predefinidos) armazenados na unidade. [CLEARED] aparece quando os dados são excluídos com sucesso.
APP CONTROL [WIRED], [BLUETOOTH]	Selecione o método de conexão apropriado de acordo com o seu dispositivo. Consulte página 36 para obter informações detalhadas sobre as conexões de cada dispositivo.
USB MTP [ON], [OFF]	Definir para [ON] quando usar a conexão MTP. As fontes seguintes não estão disponíveis quando a configuração é definida para [ON]. • APP, SPOTIFY, iPhone e USB (AOA)
AUTO APP CONN [ON], [OFF]	Selecione [ON] para iniciar automaticamente Pioneer Smart Sync quando o dispositivo iPhone/Android for conectado na unidade.
S.REMOTE*1*2 [OFF], [PIONEER], [PRESET]	Selecione [PIONEER] ou [PRESET] de acordo com seu controle remoto com fio.
USB AUTO [ON], [OFF]	Selecione [ON] para mudar automaticamente para a fonte USB quando um dispositivo USB/iPhone for conectado à unidade. Selecione [OFF] quando um dispositivo USB/iPhone for conectado à unidade somente para recarregar a bateria.

*1 Dependendo do seu carro, esta função pode não funcionar corretamente. Neste caso, entre em contato com o revendedor ou Estação de Serviço PIONEER autorizada.

*2 Use um chicote elétrico comercialmente disponível para cada modelo de carro quando o modo [PRESET] for acionado e use um adaptador comercialmente disponível quando [PIONEER] for selecionado.

Informações sobre as conexões de cada dispositivo

As fontes disponíveis diferem dependendo do valor configurado. Defina [APP CONTROL] de acordo com a tabela para a fonte que você deseja utilizar. Para detalhes sobre a conexão Pioneer Smart Sync, consulte página 22.

NOTA

Os itens de menu relacionados a iPhone na tabela a seguir não estão disponíveis para FH-S525BT.

Quando conexão Pioneer Smart Sync NÃO for realizada

Valor configurado	Dispositivo	Fontes disponíveis
[WIRED]	iPhone	iPhone, SPOTIFY
	Android	USB (AOA)
[BLUETOOTH]	iPhone	iPhone, SPOTIFY
	Android	SPOTIFY

Quando conexão Pioneer Smart Sync for realizada

Valor configurado	Dispositivo	Fontes disponíveis
[WIRED]	iPhone	APP, SPOTIFY
	Android	APP
[BLUETOOTH]	iPhone	APP, SPOTIFY
	Android	APP, SPOTIFY

Configurações ILLUMINATION

Item do Menu	Descrição
COLOR (Somente para FH-S725BT) [KEY COLOR], [DISP COLOR], [BOTH COLOR]	Selecione a cor para as teclas/visor da unidade entre 12 cores predefinidas, [SCAN] ou [CUSTOM]*. <ul style="list-style-type: none">• [SCAN]: circule através de uma variedade de cores automaticamente.• [CUSTOM]*:<ol style="list-style-type: none">1 Pressione e segure o seletor M.C. até que a tela de configuração de cores apareça.2 Defina a cor principal (R (vermelho)/G (verde)/B (azul)) e nível de brilho ([0] para [60]). Você não pode selecionar um nível abaixo de 10 para todas as três R (vermelho), G (verde), B (azul) ao mesmo tempo.Você também pode personalizar as cores predefinidas. Selecione uma das cores predefinidas, depois pressione e segure o seletor M.C. até que a visualização da configuração de cor apareça. * A configuração CUSTOM somente está disponível para [KEY COLOR] e [DISP COLOR].
DIM SETTING [SYNC ILLUMI]*, [SYNC CLOCK], [MANUAL] * Somente para FH-S725BT	Selecione o modo para alterar o brilho do visor.
BRIGHTNESS (Somente para FH-S725BT) [KEY], [DISP]	Selecione o brilho das teclas/visor do aparelho, de [1] a [10]. Os intervalos de configuração disponíveis diferem dependendo do [DIM SETTING].
BRIGHTNESS (Somente para FH-S525BT/MVH-S425BT) [1] a [10]	Alterar o brilho da tela. Os intervalos de configuração disponíveis diferem dependendo do [DIM SETTING].

Item do Menu	Descrição
PHONE COLOR (Somente para FH-S725BT)	Selecione a cor da tecla quando uma chamada é recebida.
[FLASHING]	Aplica a cor definida pelo [KEY COLOR]. • O efeito de iluminação difere, dependendo da seleção de [ON] ou [OFF] em [ILLUMI FX].
[FLASH FX1] a [FLASH FX6]	Circule através de uma variedade de cores automaticamente.
[OFF]	Nenhuma mudança feita na cor da tecla.
ILLUMI FX (Somente para FH-S725BT)	
[ON], [OFF]	O efeito de iluminação pode ser visto quando: – há uma chamada recebida quando [FLASHING] é selecionado em [PHONE COLOR] – você está no meio de uma chamada – a mensagem recebida no dispositivo está sendo lida quando uma conexão Pioneer Smart Sync é efetuada – um CD é inserido/ejetado O efeito de iluminação será ativado quando a alimentação ACC for ligada/desligada, independentemente desta configuração.

Configurações de MIXTRAX

Item do Menu	Descrição
SHORT PLAYBACK	
[1.0 MIN], [1.5 MIN], [2.0 MIN], [2.5 MIN], [3.0 MIN], [OFF]	Selecione a duração do tempo de reprodução.
FLASH AREA (Somente para FH-S725BT)	
[KEY/DISPLAY], [KEY], [OFF]	Selecione a área para o efeito de iluminação. Quando [OFF] é selecionado, a cor definida de acordo com as configurações ILLUMINATION (página 37) é usada como a cor da tela.

Item do Menu	Descrição
FLASH PATTERN (Somente para FH-S725BT)	
[SOUND LEVEL 1] a [SOUND LEVEL 6]	Altere o efeito de iluminação de acordo com o nível dos graves e do som. O padrão dos sinais luminosos muda de acordo com o nível de som.
[LOW PASS 1] a [LOW PASS 6]	O padrão dos sinais luminosos muda de acordo com o nível dos baixos.
[RANDOM1]	O padrão do sinal luminoso muda aleatoriamente de acordo com o modo de nível de som e modo de baixa frequência.
[RANDOM2]	O padrão do sinal luminoso muda aleatoriamente de acordo com o modo de nível de som.
[RANDOM3]	O padrão do sinal luminoso muda aleatoriamente de acordo com o modo de baixa frequência.
MIX PATTERN (Somente para FH-S525BT/MVH-S425BT)	
[SOUND LEVEL]	Altere os efeitos especiais MIXTRAX de acordo com o nível de áudio. O padrão de mix muda de acordo com o nível de som.
[LOW PASS]	O padrão de mix muda de acordo com o nível de graves.
[RANDOM]	O padrão de mix muda aleatoriamente de acordo com o modo de nível de som e modo de baixa frequência.
DISPLAY FX	
[ON], [OFF]	Defina os efeitos especiais MIXTRAX em ligado/desligado.
CUT IN FX	
[ON], [OFF]	Ligue/desligue os efeitos sonoros MIXTRAX ao trocar manualmente de faixas.

Configurações de MICROPHONE

Item do Menu	Descrição
MICROPHONE [ON], [OFF]	Definir para [ON] quando usar a função de karaoke.
MIC VOL	Ajuste o volume do microfone.
VOCAL [ON], [OFF]	Defina para [OFF] quando reduzir o nível das vozes em uma música.

Informações adicionais

Solução de Problemas

O visor volta automaticamente à exibição normal.

- Nenhuma operação foi feita durante cerca de 30 segundos.
- Execute uma operação.

O intervalo de reprodução em repetição muda inesperadamente.

- Dependendo do intervalo de reprodução em repetição, o intervalo selecionado pode mudar quando outra pasta ou faixa está sendo selecionada ou durante o avanço rápido/retrocesso.
- Selecione o intervalo de reprodução em repetição novamente.

Uma subpasta não é reproduzida.

- As subpastas não podem ser reproduzidas quando [FLD] (repetição de pasta) está selecionado.
- Selecione outro intervalo de reprodução em repetição.

O som é intermitente.

- Você está usando um dispositivo, como um telefone celular, que pode causar uma interferência audível.
- Afaste da unidade os dispositivos elétricos que podem estar causando a interferência.

O som da fonte de áudio Bluetooth não é reproduzido.

- Há uma chamada em curso em um telefone celular conectado com Bluetooth.
- O som será reproduzido quando a chamada terminar.
- Um telefone celular conectado com Bluetooth está sendo operado.

– Pare de usar o telefone celular.

- A conexão entre o aparelho e o telefone celular não está estabelecida corretamente após uma chamada feita por um telefone celular conectado com Bluetooth.
- Faça a conexão com Bluetooth entre o aparelho e o telefone celular novamente.

Mensagens de erro

Comum

AMP ERROR

- Esta unidade não funciona ou a ligação dos alto-falantes está incorreta.
- O circuito de proteção está ativado.
- Verifique a conexão do alto-falante.
- Gire a chave de ignição para OFF e de volta para ON novamente. Se a mensagem permanecer, entre em contato com o revendedor ou um representante autorizado Pioneer para obter assistência.

NO XXXX (NO TITLE, por exemplo)

- Não há informações de texto embutidas.
- Troque a visualização ou reproduza outra faixa/arquivo.

CD player

ERROR-07, 11, 12, 17, 30

- O disco está sujo.
- Limpe o disco.
- O disco está arranhado.
- Substitua o disco.

ERROR-07, 10, 11, 12, 15, 17, 30, A0

- Há um erro elétrico ou mecânico.

- Coloque a chave de ignição na posição OFF e novamente em ON; depois, volte para o leitor de CD.

ERROR-15

- O disco inserido está em branco.
- Substitua o disco.

ERROR-23

- Formato de CD não suportado.
- Substitua o disco.

FORMAT READ

- Às vezes, há um atraso entre o início da reprodução e quando você começa a ouvir algum som.
- Espere até que a mensagem desapareça e você ouça o som.

NO AUDIO

- O disco inserido não contém quaisquer arquivos reproduzíveis.
- Substitua o disco.

SKIPPED

- O disco inserido contém arquivos protegidos por DRM.
- Os arquivos protegidos são ignorados.

PROTECT

- Todos os arquivos no disco inserido contém DRM.
- Substitua o disco.

Dispositivo USB/iPhone

FORMAT READ

- Às vezes, há um atraso entre o início da reprodução e quando você começa a ouvir algum som.
- Espere até que a mensagem desapareça e você ouça o som.

NO AUDIO

- Não há canções.
- Transfira os arquivos de áudio para o dispositivo USB e conecte.

- O dispositivo USB conectado tem a segurança habilitada.
- Siga as instruções do dispositivo USB para desativar a segurança.

SKIPPED

- O dispositivo USB conectado contém arquivos protegidos por DRM.
- Os arquivos protegidos são ignorados.

PROTECT

- Todos os arquivos no dispositivo USB conectado contém DRM.
- Substitua o dispositivo USB.

N/A USB

- O dispositivo USB conectado não é suportado por esta unidade.
- Desligue o seu dispositivo e substitua-o por um dispositivo USB compatível.

HUB ERROR

- O dispositivo USB conectado por meio de um hub USB não é suportado por esta unidade.
- Conecte o dispositivo USB diretamente a esta unidade usando um cabo USB.

CHECK USB

- O conector USB ou cabo USB teve um curto-circuito.
- Verifique se o conector USB ou cabo USB não está preso em alguma coisa ou danificado.
- O dispositivo USB conectado consome mais do que a corrente máxima permitida.
- Desconecte o dispositivo USB e não o use. Coloque a chave de ignição em OFF e de volta para ACC ou ON. Conecte apenas dispositivos compatíveis com USB.

ERROR-19

- A comunicação falhou.
- Execute uma das seguintes operações e então retorne à fonte USB.

- Desconecte o dispositivo USB.
- Alterar para uma fonte diferente.

→ Falha iPhone.

- Desconecte o cabo do iPhone. Uma vez que o menu principal do iPhone é exibido, reconecte e redefina o iPhone.

ERROR-23

→ O dispositivo USB não foi formatado corretamente.

- Formate o dispositivo USB com FAT12, FAT16 ou FAT32.

ERROR-16

→ A versão do firmware iPhone é antiga.

- Atualize a versão iPhone.

→ Falha iPhone.

- Desconecte o cabo do iPhone. Uma vez que o menu principal do iPhone é exibido, reconecte e redefina o iPhone.

STOP

→ Não há canções na lista atual.

- Selecione uma lista que contenha canções.

NO BT DEVICE GO TO BT MENU TO REGISTER

→ Nenhum dispositivo Bluetooth encontrado.

- Conecte a unidade e o iPhone via Bluetooth (página 15).

CONN. FAILED PRESS BAND KEY TO RETRY

→ A conexão Bluetooth com iPhone falhou.

- Pressione **BAND/↶** para fazer uma conexão novamente.

DISCONNECTED PRESS BAND KEY TO RETRY

→ Conexão Bluetooth perdida.

- Pressione **BAND/↶** para fazer uma conexão novamente.

Dispositivo Bluetooth

ERROR-10

→ Falha de energia no módulo Bluetooth da unidade.

- Coloque a chave de ignição em OFF e de volta para ACC ou ON.

APP

CONNECT APP

→ A conexão Pioneer Smart Sync não é efetuada.

- Efetue uma conexão com Pioneer Smart Sync (página 22).

Spotify

NOT FOUND

→ O aplicativo Spotify ainda não começou a funcionar.

- Inicie o aplicativo Spotify.

NO BT DEVICE GO TO BT MENU TO REGISTER

→ Nenhum dispositivo Bluetooth encontrado.

- Conecte o aparelho e o dispositivo via Bluetooth (página 15).

CONN. FAILED PRESS BAND KEY TO RETRY

→ Conexão Bluetooth falhou.

- Pressione **BAND/↶** para fazer uma conexão novamente.

CHECK APP PRESS BAND KEY TO RETRY

→ A conexão com o aplicativo Spotify falhou.

- Pressione **BAND/↶** para fazer uma conexão novamente.

DISCONNECTED PRESS BAND KEY TO RETRY

→ Conexão Bluetooth perdida.

- Pressione **BAND/↶** para fazer uma conexão novamente.

CHECK APP

- Ocorreu um erro desconhecido (incluindo erro de comunicação).
 - Siga as instruções que aparecem na tela.

Compatibilidade com áudio comprimido

- Apenas os primeiros 32 caracteres podem ser visualizados como um nome de arquivo (incluindo a extensão do arquivo) ou nome de pasta.
- A unidade pode não funcionar corretamente dependendo do aplicativo utilizado para codificar arquivos WMA.
- Pode haver um pequeno atraso no início da reprodução de arquivos de áudio incorporados com dados de imagem ou arquivos de áudio armazenados em um dispositivo USB com várias hierarquias de pastas.

CUIDADO

- A Pioneer não pode garantir a compatibilidade com todos os dispositivos de armazenamento em massa USB, e não assume responsabilidade por qualquer perda de dados em reprodutores de mídia, smartphones ou outros dispositivos ao se usar este produto.
- Não deixe os discos ou um dispositivo de armazenamento USB em qualquer lugar que esteja sujeito a altas temperaturas.

Arquivos WMA

Extensão de arquivo	.wma
Taxa de bits	48 kbps a 320 kbps (CBR), 48 kbps a 384 kbps (VBR)
Frequência de amostragem	32 kHz, 44,1 kHz, 48 kHz

Áudio Profissional Windows Media™, Lossless, Voz/ Transmissão DRM/ Transmissão com vídeo	Não compatível
--	----------------

Arquivos MP3

Extensão de arquivo	.mp3
Taxa de bits	8 kbps a 320 kbps (CBR), VBR
Frequência de amostragem	8 kHz a 48 kHz (32 kHz, 44,1 kHz, 48 kHz para ênfase)
Versão ID3 tag compatível	1.0, 1.1, 2.2, 2.3, 2.4 (o tag ID3 Versão 2.x recebe prioridade sobre a Versão 1.x.)
Lista de reprodução M3u	Não compatível
MP3i (MP3 interativo), mp3 PRO	Não compatível

Arquivos WAV

- Formatos de arquivo WAV não podem ser conectados via MTP.

Extensão de arquivo	.wav
Bits de quantização	8 e 16 (LPCM)
Frequência de amostragem	16 kHz a 48 kHz (LPCM)

Arquivos AAC (somente FH-S725BT/MVH-S425BT)

Formato compatível	AAC codificado por iTunes
Extensão de arquivo	.m4a
Frequência de amostragem	11,025 kHz a 48 kHz
Taxa de bits estéreo	16 kbps a 320 kbps, VBR
Apple Lossless	Não compatível

Arquivo AAC comprado na iTunes Store (extensão de arquivo .m4p)	Não compatível
---	----------------

Arquivos FLAC

- Formatos de arquivo FLAC não podem ser conectados via MTP.
- Arquivos FLAC podem não ser reproduzíveis, dependendo do codificador.

Extensão de arquivo	.flac, .fla
Frequência de amostragem	8/11,025/12/16/22,05/24/32/44,1/48/96 kHz
Taxa de bit de quantização	8/16/24 bits
Modo do canal	1/2 canal

Disco (apenas FH-S725BT/S525BT)

- Independentemente da duração da seção em branco entre as músicas da gravação original, os discos de áudio compactado serão reproduzidos com uma curta pausa entre as músicas.

Hierarquia de pastas reproduzíveis	Até oito níveis (Uma hierarquia prática contém menos de dois níveis.)
Pastas reproduzíveis	Até 99
Arquivos reproduzíveis	Até 999
Sistema de arquivos	ISO 9660 Nível 1 e 2, Romeo, Joliet
Reprodução de múltiplas sessões	Compatível
Transferência de dados por gravação de pacotes	Não compatível

Dispositivo USB

- Pode haver um pequeno atraso ao iniciar a reprodução de arquivos de áudio em

um dispositivo de armazenamento USB com várias hierarquias de pastas.

Hierarquia de pastas reproduzíveis	Até oito níveis (Uma hierarquia prática contém menos de dois níveis.)
Pastas reproduzíveis	Até 1 500
Arquivos reproduzíveis	Até 15 000
Reprodução de arquivos protegidos por direitos autorais	Não compatível
Dispositivo USB particionado	Apenas a primeira partição pode ser reproduzida.

Compatibilidade iPhone

Esta unidade suporta apenas os seguintes modelos de iPhone. Versões mais antigas podem não ser suportadas.

Feito para

- iPhone XR
- iPhone XS Max
- iPhone XS
- iPhone X
- iPhone 8
- iPhone 8 Plus
- iPhone 7
- iPhone 7 Plus
- iPhone SE
- iPhone 6s
- iPhone 6s Plus
- iPhone 6
- iPhone 6 Plus
- iPhone 5s

- As operações podem variar dependendo da geração e /ou da versão de software do iPhone.
- Usuários do iPhone com o Conector Lightning® devem usar o cabo Lightning para USB (fornecido com iPhone).

- Consulte os manuais iPhone para mais informações sobre a compatibilidade de arquivos /formatos.
- Áudio Livro, Podcast: Compatível

⚠ CUIDADO

A Pioneer não se responsabilizará pela perda dos dados no iPhone, mesmo que os dados sejam perdidos quando esta unidade é utilizada.

Sequência de arquivos de áudio

O usuário não pode atribuir números de pasta e especificar sequências de reprodução com esta unidade. A sequência dos arquivos de áudio depende do dispositivo conectado.

Observe que os arquivos ocultos em um dispositivo USB não podem ser reproduzidos.

Exemplo de uma hierarquia

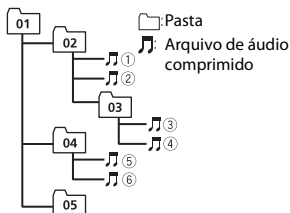

Level 1 Level 2 Level 3 Level 4

01 a 05: número da pasta

① a ⑥: sequência de reprodução

Copyright e marca registrada

Bluetooth

A palavra e os logotipos *Bluetooth*® são marcas comerciais registradas de propriedade da Bluetooth SIG, Inc. e qualquer uso dessas marcas pela PIONEER CORPORATION é feito sob licença. Outras marcas comerciais e marcas registradas pertencem a seus respectivos proprietários.

iTunes

Apple e iTunes são marcas comerciais da Apple Inc., registradas nos EUA e em outros países.

WMA

Windows Media é uma marca comercial ou registrada da Microsoft Corporation nos Estados Unidos e/ou em outros países. Este produto inclui a tecnologia proprietária da Microsoft Corporation e não pode ser utilizado nem distribuído sem uma licença da Microsoft Licensing, Inc.

FLAC

Copyright © 2000-2009 Josh Coalson
 Copyright © 2011-2014 Xiph.Org Foundation

A redistribuição e uso em forma binária ou fonte, com ou sem modificação, são permitidos contanto que as seguintes condições sejam atendidas:

- As redistribuições do código fonte devem manter o aviso de copyright acima, esta lista de condições e a renúncia seguinte.
- As redistribuições em forma binária devem reproduzir o aviso de copyright acima, esta lista de condições e a seguinte renúncia na documentação e/ou outros materiais fornecidos com a distribuição.
- Nem o nome da Xiph.org Foundation nem os nomes de seus contribuintes podem ser usados para patrocinar ou promover produtos derivados deste

software sem autorização prévia específica por escrito.

ESTE SOFTWARE É FORNECIDO PELOS DETENTORES DO COPYRIGHT E CONTRIBUINTES “TAL COMO ESTÁ” E QUAISQUER GARANTIAS EXPRESSAS OU IMPLICADAS, INCLUINDO, MAS NÃO SE LIMITANDO A, AS GARANTIAS IMPLICADAS DE MERCADO E ADEQUAÇÃO PARA UM OBJETIVO PARTICULAR, SÃO RENUNCIADAS. EM NENHUMA OCASIÃO A FUNDAÇÃO OU CONTRIBUINTES DEVEM SER CONSIDERADOS RESPONSÁVEIS POR QUAISQUER DANOS DIRETOS, INDIRETOS, INCIDENTAIS, ESPECIAIS, EXEMPLARES OU CONSEQUENTES (INCLUINDO, MAS NÃO SE LIMITANDO AO FORNECIMENTO DE MERCADORIAS OU SERVIÇOS DE SUBSTITUIÇÃO; PERDA DE USO, DADOS OU LUCROS; OU INTERRUPÇÃO DE NEGÓCIOS) CAUSADOS POR QUALQUER MOTIVO E SOBRE QUALQUER TEORIA DE RESPONSABILIDADE, SEJA EM CONTRATO, RESPONSABILIDADE ESTRITA, OU ATO ILÍCITO (INCLUINDO NEGLIGÊNCIA OU DE OUTRA FORMA) DECORRENTES DE QUALQUER MODO DE UTILIZAÇÃO DESTE SOFTWARE, MESMO SE A POSSIBILIDADE DE TAIS DANOS FOR INFORMADA.

iPhone e Lightning

O uso do emblema Made for Apple significa que um acessório foi projetado para conectar especificamente o(s) produto(s) da Apple identificado(s) no emblema e que foi certificado pelo fabricante para atender os padrões de desempenho da Apple. A Apple não se responsabiliza pela operação deste dispositivo ou sua conformidade com os padrões regulatórios e de segurança. Observe que o uso deste acessório com um produto da Apple pode afetar o desempenho do recurso sem fio. iPhone e Lightning são marcas comerciais da Apple Inc., registradas nos os EUA e outros países.

Siri®

Funciona com o Siri pelo microfone.

Google™, Google Play, Android

Google, Google Play e Android são marcas registradas da Google LLC.

MIXTRAX

MIXTRAX é uma marca comercial da PIONEER CORPORATION.

Spotify®

SPOTIFY e o logotipo Spotify são marcas comerciais registradas do Spotify AB. São necessários dispositivos digitais móveis compatíveis e assinatura premium, quando disponíveis, consulte <https://www.spotify.com>.

T-Kernel 2.0

Este produto usa o código-fonte do T-Kernel 2.0 sob a T-License 2.0 concedida pelo Fórum do T-Engine (www.tron.org).

MP3

Copyright (C) 1998-2009 PacketVideo

Licenciado sob a Licença Apache, Versão 2.0 (a “Licença”); você não pode usar esse arquivo exceto em conformidade com a Licença.

Você pode obter uma cópia da licença em

<http://www.apache.org/licenses/LICENSE-2.0>

A menos que exigido por lei aplicável ou acordado por escrito, o software distribuído sob a Licença é distribuído “COMO ESTÁ”, SEM GARANTIAS OU CONDIÇÕES DE QUALQUER TIPO, expressa ou implícita.

Consulte a Licença para o idioma específico que regulamenta permissões e limitações sob a Licença.

目錄

快速入門.....	3
無線電.....	11
CD/USB/iPhone®/AUX.....	12
Bluetooth.....	14
Spotify®.....	18
使用 Pioneer Smart Sync / APP	20
使用卡拉 OK 功能.....	23
音訊調整.....	24
設定.....	25
FUNCTION 設定.....	26
AUDIO 設定.....	27
SYSTEM 設定.....	29
ILLUMINATION 設定.....	32
MIXTRAX 設定.....	33
MICROPHONE 設定.....	34
附加資訊.....	35
關於本手冊：	
• 在以下說明中，USB 記憶體或 USB 音訊播放機稱為「USB 裝置」。	

快速入門

基本操作

FH-S725BT

SRC (來源) /OFF

AUX 輸入插孔 (3.5 mm 立體聲插孔)

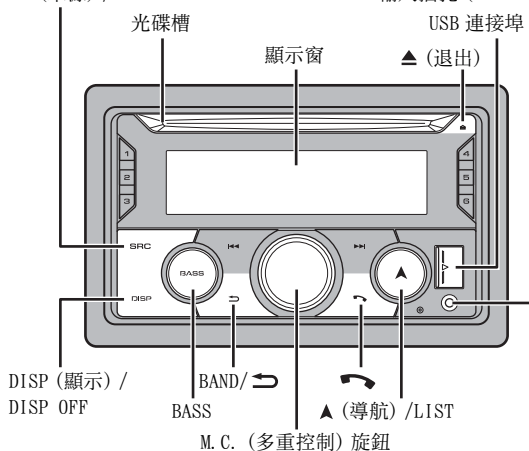

FH-S525BT

SRC (來源) /OFF

AUX 輸入插孔 (3.5 mm 立體聲插孔)

光碟槽

USB 連接埠

顯示窗

▲ (退出)

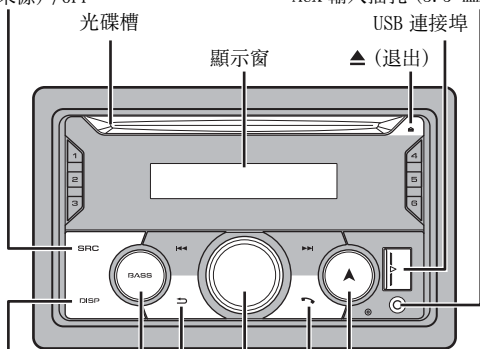

DISP (顯示) /
DISP OFF

BASS

BAND/ ↻

▲ (導航) /LIST

M. C. (多重控制) 旋鈕

MVH-S425BT

SRC (來源) / OFF

AUX 輸入插孔 (3.5 mm 立體聲插孔)

USB 連接埠

顯示窗

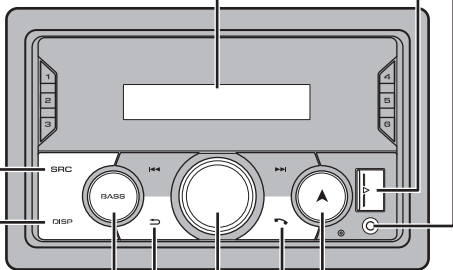

DISP (顯示) /
DISP OFF

BAND/ ↻

BASS

M. C. (多重控制) 旋鈕





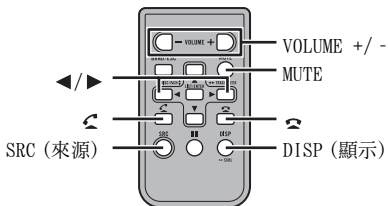

▲ (導航) / LIST

遙控器







常用操作







可用按鈕因裝置而異。

目的	操作	
	主機	遙控器
開啟電源 *	按 SRC/OFF 可開啟電源。 按住 SRC/OFF 可關閉電源。	按 SRC 可開啟電源。 按住 SRC 可關閉電源。
調整音量	轉動 M. C. 旋鈕。	按 VOLUME + 或 -。 按 MUTE 可將本機靜音。再次按 MUTE, 或按 VOLUME + 或 - 以取消靜音。
選擇來源	反覆按 SRC/OFF。	反覆按 SRC。
變更顯示資訊	反覆按 DISP/DISP OFF。 按住 DISP/DISP OFF 可關閉顯示資訊。	反覆按 DISP。
返回上一個顯示 / 清單	按 BAND/  。	按  /  可選擇下一個 / 上一個資料夾。
從選單返回一般顯示	按住 BAND/  。	-
變更顯示亮度	按住 BAND/  。	-
接聽電話	按任何按鈕。	按  。
結束通話	按  。	按  。
增強低音電平	按 BASS。 • 您可在 [D. BASS] 中選擇低音電平 ([HI] 或 [LOW]) (第 29 頁)。	-

* 當本機的藍色 / 白色引線連接至汽車自動天線中繼控制端子時, 汽車天線會在本機來源啟動時伸出。要收回天線, 請關閉來源。

顯示指示

指示	說明
	存在下一層選單或資料夾時出現。
 *	透過 A2DP (進階音訊分配設定檔) (第 14 頁) 連接 Bluetooth 音訊播放器至本機時出現。
TP	接收到交通資訊節目時出現。
TA *	設定 TA (交通宣布資訊) 功能時出現 (第 26 頁)。
 *	設定數位音樂修補功能時出現 (第 29 頁)。
BASS	啟動 BASS 功能時出現。
	設定隨機 / 選曲播放時出現 (來源選擇為 BT AUDIO 時除外)。
	設定重播時出現 (來源選擇為 BT AUDIO 時除外)。

指示	說明
	建立 Bluetooth 連線時出現 (第 14 頁)。
APP	建立 Pioneer Smart Sync 連線時出現 (第 20 頁)。
PM*	[CLOCK SET] 設定為 [12H] 時出現 (第 29 頁)。
Q*	顯示列表選單時出現。
	Bluetooth 電話連接至本機時出現。 代表天線訊號強度。
	第二部 Bluetooth 電話連接至本機時出現。
	Bluetooth 電話連接至本機時出現。 代表電池電量。
	當某一裝置連接至本機進行充電時出現。
	接收到無線電訊號時出現。 代表天線訊號強度。

* 僅適用於 FH-S725BT

重設微處理器

微處理器在下列狀況下必須重設：

- 安裝後首次使用本機之前
- 本機無法正常操作時
- 顯示幕上出現奇怪或不正確的訊息時

1 用筆尖或其他尖頭器具按 RESET 按鈕。

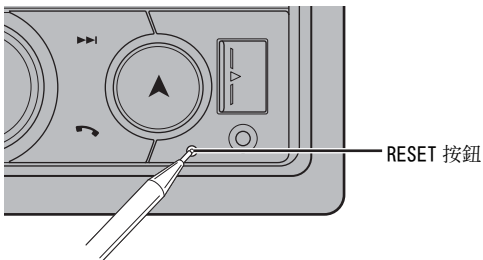

準備遙控器

使用之前請先取出絕緣片。

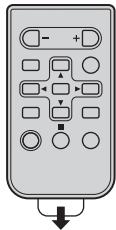

如何更換電池

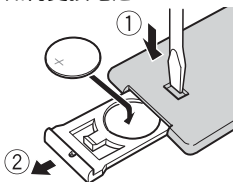

裝入 CR2025 (3 V) 電池，使正極 (+) 與負極 (-) 端的電極方向正確。

⚠ 警告

- 不得吞下電池，有化學灼傷的危險。
本產品（隨附的遙控器）內有錢幣型／鈕扣式電池。如果吞下錢幣型／鈕扣式電池，可能在 2 小時內即會導致嚴重的內部灼傷並可能致死。
無論新或舊電池均請置於兒童無法拿取處。
如果電池倉未穩固關閉，請停止使用本產品並使其遠離兒童。
電池若不慎吞入或進入體內任何一部分，請立即求醫治療。
- 電池（已安裝的電池組或電池）不得暴露在陽光直射、火源等類似的過熱環境下。

⚠ 注意

- 若更換錯誤的電池，有爆炸的危險。只能更換成相同或同型號的電池。
- 請勿使用金屬工具或物體夾取或存放電池。
- 如果電池漏液，請取出電池並將遙控器徹底擦拭乾淨。然後裝上新電池。
- 處理廢舊電池時，請遵守政府條例或適用於貴國或地區的環境公共指令規則。



「廢電池請回收」

🔄 重要事項

- 請勿將遙控器存放於高溫或陽光直射處。
- 請勿讓遙控器掉落到地板上，否則可能卡在煞車或油門踏板之下。

設定選單

在安裝本機後，將點火開關轉至 ON，畫面會出現設定選單。

⚠ 警告

（僅適用於 FH-S725BT）
網路模式的揚聲器系統連接本機時，請勿以標準模式使用本機。標準模式的揚聲器系統連接本機時，請勿以網路模式使用本機。此舉可能造成揚聲器損壞。

- 1** 轉動 M. C. 旋鈕以選擇選項，然後按下以確認。
為繼續執行下一個選單選項，您需要確認選擇。

選單項目	說明
LANGUAGE [ENG] (英文)、 [ESP] (西班牙文)	從壓縮音訊檔案選擇顯示文字資訊的語言。
CLOCK SET	設定時鐘。 1 轉動 M. C. 旋鈕可調整小時，然後按下以確認。 指示器會自動移動到分鐘設定。 2 轉動 M. C. 旋鈕可調整分鐘，然後按下以確認。
FM STEP [100]、[50]	將 FM 調諧級數選擇為 100 kHz 或 50 kHz。
AM STEP [10]、[9]	將 AM 調諧級數選擇為 10 kHz 或 9 kHz。
SPEAKER MODE (僅適用於 FH-S725BT)	依據您已建立的連線，在兩種操作模式之間切換：2 音路網路模式 (NETWORK) 和標準模式 (STANDARD)。 選擇適當模式之後，轉動 M. C. 旋鈕可選擇 [YES]，然後按下以確認。 • 沒有設定 [SPEAKER MODE]，就無法完成設定選單。

- 2** [QUIT :YES] 出現。
若要返回設定選單的第一個項目，請轉動 M. C. 旋鈕以選擇 [QUIT :NO]，然後按下以確認。

- 3** 按 M. C. 旋鈕可確認設定。

註

您可隨時從 SYSTEM 設定 (第 29 頁) 和 INITIAL 設定 (第 10 頁) 指定 [SPEAKER MODE] 之外的這些設定。

取消示範顯示 (DEMO OFF)

- 1** 按 M. C. 旋鈕可顯示主選單。
- 2** 轉動 M. C. 旋鈕可選擇 [SYSTEM]，然後按下以確認。
- 3** 轉動 M. C. 旋鈕可選擇 [DEMO OFF]，然後按下以確認。
- 4** 轉動 M. C. 旋鈕可選擇 [YES]，然後按下以確認。

INITIAL 設定

- 1 按住 SRC/OFF, 直到本機關閉。
- 2 按 M. C. 旋鈕可顯示主選單。
- 3 轉動 M. C. 旋鈕可選擇 [INITIAL], 然後按下以確認。
- 4 轉動 M. C. 旋鈕可選擇選項, 然後按下以確認。

註

選項因裝置而異。

選單項目	說明
FM STEP [100]、[50]	將 FM 調諧級數選擇為 100 kHz 或 50 kHz。
AM STEP [10]、[9]	將 AM 調諧級數選擇為 10 kHz 或 9 kHz。
REAR-SP [FUL] [SW]	當全音域揚聲器連接後置揚聲器輸出喇叭線時, 請選擇此項目。 當重低音揚聲器在沒有任何輔助擴大機的情況下直接連接後置揚聲器輸出喇叭線時, 請選擇此項目。
SP-P/O MODE [REAR/SUB. W] [SUB. W/SUB. W] [REAR/REAR]	當全音域揚聲器連接後置揚聲器輸出喇叭線且重低音揚聲器連接 RCA 輸出時, 請選擇此項目。 當被動式重低音揚聲器直接連接後置揚聲器輸出喇叭線且重低音揚聲器連接 RCA 輸出時, 請選擇此項目。 當全音域揚聲器連接後置揚聲器輸出喇叭線和 RCA 輸出時, 請選擇此項目。若全音域揚聲器連接至後置揚聲器輸出喇叭線, 且未使用 RCA 輸出, 則您可選擇 [REAR/SUB. W] 或 [REAR/REAR]。
SYSTEM UPDATE [SYSTEM INFO]、 [S/W UPDATE]	選擇 [SYSTEM INFO] 以確認本機的最新系統資訊。 選擇 [S/W UPDATE] 將本機更新為最新軟體, 並初始化本機設定。有關最新軟體和更新的詳細資料, 請造訪我們的網站。
SYSTEM RESET [YES]、[NO]	選擇 [YES] 可初始化本機設定。本機將自動重新啟動。

無線電

接收預設電台

- 1 按 SRC/OFF 可選擇 [RAD10]。
- 2 按 BAND/↔ 將波段選擇為 [FM1]、[FM2]、[FM3]、[AM]、[SW1] 或 [SW2]。
- 3 按數字按鈕 (1/∧ 至 6/↶)。

提示

將 FUNCTION 設定 (第 26 頁) 中的 [SEEK] 設為 [PCH] 時，◀◀/▶▶ 按鈕也可用於選擇預設電台。

最佳電台記憶 (BSM)

六個訊號最強的電台儲存於數字按鈕 (1/∧ 至 6/↶)。

- 1 選擇波段後，按 M. C. 旋鈕可顯示主選單。
- 2 轉動 M. C. 旋鈕可選擇 [FUNCTION]，然後按下以確認。
- 3 轉動 M. C. 旋鈕可選擇 [BSM]，然後按下以確認。

手動搜尋電台

- 1 選擇波段後，按 ◀◀/▶▶ 可選擇電台。
按住 ◀◀/▶▶ 然後放開，可搜尋可用的電台。本機接收到電台時，將停止掃描。
若要取消搜尋調諧，按 ◀◀/▶▶。

註

必須將 FUNCTION 設定 (第 26 頁) 中的 [SEEK] 設為 [MAN]。

手動儲存電台

- 1 正在接收您要儲存的電台時，按住數字按鈕 (1/∧ 至 6/↶) 之一，直到停止閃爍。

使用 PTY 功能

本機依 PTY (節目類型) 資訊搜尋電台。

- 1 在 FM 接收期間按住 ▲。

2 轉動 M. C. 旋鈕將節目類型選擇為 [NEWS/INFO]、[POPULAR]、[CLASSICS] 或 [OTHERS]。

3 按 M. C. 旋鈕。

本機開始搜尋電台。找到電台時，將顯示其節目服務名稱。

註

- 若要取消搜尋，按 M. C. 旋鈕。
- 有些電台的節目可能與所傳輸 PTY 指示的節目不同。
- 如果沒有電台廣播您搜尋的節目類型，[NOT FOUND] 會顯示約兩秒，然後調諧器將返回原始電台。

CD/USB/iPhone®/AUX

(SYSTEM 設定 (第 30 頁) 中的 [USB MTP] 設為 [ON] 時，iPhone 來源不適用。)

註

- CD 功能不適用於 MVH-S425BT。
- iPhone 功能不適用於 FH-S525BT。

播放

連接裝置與本機前，請中斷耳機與裝置的連接。

CD

1 將光碟標籤面朝上插入光碟槽。

若要退出光碟，請先停止播放，然後按 ▲。

USB 裝置 (包括 Android™) /iPhone

1 打開 USB 連接埠護蓋。

2 使用適當的纜線插入 USB 裝置 / iPhone。

註

若要在 USB 裝置 / iPhone 連接本機時自動切換為 USB 來源，將 SYSTEM 設定中的 [USB AUTO] 設為 [ON] (第 31 頁)。

注意

使用 USB 纜線 (另售) 連接 USB 裝置，因為任何直接連接本機的裝置將突出本機，可能會造成危險。

移除裝置前，停止播放。

AOA 連線

使用裝置隨附的連接線，可將已安裝 Android OS 4.1 或以上版本並支援 AOA (Android 開放附件) 2.0 的裝置透過 AOA 連接到本機。

註

如果使用 AOA 連線，必須將 SYSTEM 設定中的 [APP CONTROL] 設為 [WIRED] (第 30 頁)，並將 [USB MTP] 設為 [OFF] (第 30 頁)。

MTP 連線

使用裝置隨附的連接線，可將安裝 Android OS 4.0 或大多數之後版本的裝置透過 MTP 連接到本機。但是，視連接的裝置、OS 版本或裝置中的檔案數而定，可能無法透過 MTP 播放音訊檔案／歌曲。請注意，MTP 連線與 WAV 檔案格式和 FLAC 檔案格式不相容，無法與 MIXTRAX 功能一起使用。

註

如果使用 MTP 連線，必須將 SYSTEM 設定中的 [USB MTP] 設為 [ON] (第 30 頁)。

AUX

1 將立體聲迷你插頭插入 AUX 輸入插孔。

2 按 SRC/OFF 可將來源選擇為 [AUX IN]。

註

如果將 SYSTEM 設定中的 [AUX] 設為 [OFF]，則無法將來源選擇為 [AUX IN] (第 30 頁)。

操作

您可在 FUNCTION 設定 (第 26 頁) 中進行調整 (AUX IN/CD/USB 來源除外)。請注意，以下操作不適用於 AUX 裝置。若要操作 AUX 裝置，請使用裝置本身。

目的	操作
選擇資料夾 *1	按 1/  或 2/  .
選擇曲目／歌曲 (章)	按  或  .
快速前進或快速倒轉 *2	按住  或  .
從清單中搜尋檔案 (僅適用於 CD/USB)	1 按住  顯示清單。 2 轉動 M. C. 旋鈕可選擇想要的檔案 (資料夾) 名稱或類別，然後按下以確認。 3 轉動 M. C. 旋鈕以選擇想要的檔案，然後按下以確認。 開始播放。
檢視所選資料夾／類別中的檔案清單 *1	選取資料夾／類別後，按 M. C. 旋鈕。
播放所選資料夾／類別中的歌曲 *1	選取資料夾／類別後，按住 M. C. 旋鈕。
重播	按 6/  .
隨機／選曲播放	按 5/  .
暫停／繼續播放	按 4/PAUSE。

目的	操作
返回根資料夾 (僅限 CD/USB) *1	按住 1/∧。
在壓縮音訊和 CD-DA 之間切換 (僅限 CD)	按 BAND/↶。

*1 僅限壓縮音訊檔案

*2 在播放 VBR 檔案時使用快速前進或快速倒轉功能，播放時間可能會不正確。

關於 MIXTRAX (僅限 USB/iPhone)

MIXTRAX 功能可為您的音樂庫建立不中斷組曲，同時伴隨照明效果。有關 MIXTRAX 設定的詳細資料，請參閱第 33 頁。

註

- iPhone 必須透過 USB 連接 Pioneer Smart Sync，以便使用本功能 (第 20 頁)。
- 視檔案／歌曲而定，可能無法使用音效。
- 如果產生的照明效果干擾駕駛，請關閉 MIXTRAX 功能。

1 按 3/MIX 可開啟／關閉 MIXTRAX。

Bluetooth

Bluetooth 連線

重要事項

若連接 10 部或更多部 Bluetooth 裝置 (例如電話及不同的音訊播放機)，連接的裝置可能無法正常運作。

提示

如果 Bluetooth 裝置先前已透過以下步驟連線，下次會自動與本機建立連線。

1 開啟裝置的 Bluetooth 功能。

如果從裝置建立 Bluetooth 連線，請繼續執行步驟 4。

2 按  顯示 [ADD DEVICE] 設定。

本機開始搜尋可用的裝置，然後在裝置清單中顯示。

- 若要取消搜尋，按 M.C. 旋鈕。
- 如果想要的裝置沒有在清單中，請選擇 [RE-SEARCH]。
- 如果沒有可用的裝置，顯示幕中會出現 [NOT FOUND]。
- 如果已經有連接的裝置，按  可顯示電話選單。

3 轉動 M.C. 旋鈕可從裝置清單中選擇裝置，然後按下以確認。

按住 M.C. 旋鈕可在 Bluetooth 裝置位址和裝置名稱之間切換顯示的裝置資訊。如果從本機建立 Bluetooth 連線，請繼續執行步驟 5。

- 4 選擇裝置顯示幕中出現的裝置名稱。
- 5 確定本機和裝置上出現相同的6位數字，如果本機和裝置上顯示的6位數字相同，則選擇 [YES]。

Bluetooth 電話

首先，與 Bluetooth 電話建立 Bluetooth 連線（第 14 頁）。最多可同時連接兩個 Bluetooth 電話。

重要事項

- 透過 Bluetooth 連接您的電話並讓本機進入待機模式時，儘管引擎未運轉但仍會消耗電瓶電力。
- 在操作前，確定已將車子停在安全處並拉起手煞車／踩下煞車。

撥打電話

1 按 可顯示電話選單。

連接兩個電話時，會先出現電話名稱，然後再顯示電話選單。若要切換到其他電話，請再按一次 。

2 轉動 M. C. 旋鈕以選擇 [RECENTS] 或 [PHONE BOOK]，然後按下以確認。

如果選擇 [PHONE BOOK]，請繼續執行步驟 4。

3 轉動 M. C. 旋鈕以選擇 [MISSED]、[DIALLED] 或 [RECEIVED]，然後按下以確認。

4 轉動 M. C. 旋鈕可選擇名稱或電話號碼，然後按下以確認。

開始撥打電話。

接聽電話

1 收到來電時，按任何按鈕。

提示



當兩個電話透過 Bluetooth 連接到本機，如果在一個電話用於通話時有來電，畫面中會出現訊息。若要接聽該來電，必須結束目前通話。



基本操作

目的	操作
結束通話	按  。
拒接來電	收到來電時，按住  。
在目前來電和保留中的來電之間切換	按 M. C. 旋鈕。
取消保留中的來電	按住  。

目的	操作
調整呼叫方的語音音量 (若開啟隱私模式, 則本功能無法使用。)	通話期間轉動 M. C. 旋鈕。
開啟或關閉隱私模式	通話期間按 BAND/  。

預設電話號碼

- 1 從電話簿或來電記錄選擇電話號碼。
- 2 按住數字按鈕 (1/  至 6/ ) 之一。
聯絡人儲存在選擇的預設號碼中。

若要使用預設號碼撥打電話, 請在顯示電話選單時, 按下數字按鈕 (1/  至 6/ ) 之一, 然後按 M. C. 旋鈕。

語音辨識

(iPhone 功能不適用於 FH-S525BT。)
此功能僅當配備語音辨識的 iPhone/Android 裝置透過 Bluetooth 連接本機時可用。

- 1 按住 , 然後朝麥克風說話, 即可輸入語音命令。

若要結束語音辨識模式, 請按下 BAND/ 。

註



有關語音辨識功能的詳細資料, 請參閱您的裝置隨附的手冊。

提示

Pioneer Smart Sync 連接完成後 (第 20 頁), 您也可按住  從 iPhone/Android 裝置上安裝的 Pioneer Smart Sync 使用語音辨識功能。有關語音辨識功能的詳細資料, 請參閱應用程式的說明部分。

電話選單

- 1 按  可顯示電話選單。

選單項目	說明
RECENTS	顯示未接來電記錄。
[MISSED]	
[DIALLED]	顯示已撥電話記錄。
[RECEIVED]	顯示已接來電記錄。
PHONE BOOK	顯示您電話中的聯絡人。
PRESET 1-6	調用預設的電話號碼。您也可以按數字按鈕 (1/  至 6/ ) 之一, 來調用預設的電話號碼。

選單項目	說明
A. ANSR* [ON]、[OFF]	選擇 [ON] 可自動接聽電話。
PB INVT	顛倒電話簿中的姓名順序 (名稱檢視)。
DEVICELIST	顯示已配對的 Bluetooth 裝置清單。如果已建立 Bluetooth 連線, 裝置名稱上便會顯示「*」。 沒有在裝置清單中選擇裝置時, 本功能無法使用。
DEL DEVICE [DELETE YES]、 [DELETE NO]	刪除裝置資訊。
ADD DEVICE	登錄新裝置。
DEV. INFO	在裝置名稱和 Bluetooth 裝置位址之間切換顯示幕上的裝置資訊。

* 當連接兩個電話, 如果在一個電話用於通話時收到來電, 無法使用此功能。

Bluetooth 音訊

重要事項

- 視與本機連接的 Bluetooth 音訊播放機的不同, 可用的操作受以下兩個等級的限制:
 - A2DP (進階音訊分配設定檔) 只能在您的音訊播放機上播放歌曲。
 - AVRCP (音訊/視訊遙控器設定檔) 可以執行播放、暫停、選擇歌曲等功能。
- 當使用電話時, Bluetooth 音訊播放機的聲音為靜音。
- 正在使用 Bluetooth 音訊播放機時, 您無法自動連接至 Bluetooth 電話。
- 視您連接本機的 Bluetooth 音訊播放機類型而定, 顯示的操作及資訊可能因可用性和功能而異。

1 與 Bluetooth 音訊播放機建立 Bluetooth 連線。

2 按 SRC/OFF 可將來源選擇為 [BT AUDIO]。

3 按 BAND/  可開始播放。

註

切換來源或關閉本機後, 您必須重新連接 Bluetooth 連線。

提示

二至五個裝置透過 Bluetooth 向本機註冊時, 可以透過播放裝置上的歌曲來切換 Bluetooth 裝置。這樣可輕鬆從每個乘客的 Bluetooth 裝置播放歌曲。但是, 視使用情況而定, 可能無法進行多個連接, 而且可能無法正常播放音訊檔案/歌曲。

基本操作

您可在 FUNCTION 設定 (第 26 頁) 中進行多項調整。

目的	操作
快速前進或快速倒轉	按住 ⏮ 或 ⏭ 。
選擇曲目	按 ⏮ 或 ⏭ 。
重播 *	按 6/ ↺ 。
隨機播放 *	按 5/ 🎲 。
暫停／繼續播放	按 4/PAUSE。
從清單中搜尋檔案	<ol style="list-style-type: none"> 1 按住 ▲ 顯示清單。 2 轉動 M.C. 旋鈕可選擇想要的資料夾名稱，然後按下以確認。 3 轉動 M.C. 旋鈕可選擇想要的檔案，然後按下以確認。 開始播放。

* 視連接的裝置而定，可能無法使用這些操作。

Spotify®

(SYSTEM 設定 (第 30 頁) 中的 [USB MTP] 設為 [ON] 時不適用。)

註

iPhone 功能不適用於 FH-S525BT。

Spotify 是一項與 Pioneer 無關的音樂串流配送服務。有關詳細資訊請至 <http://www.spotify.com>。

Spotify 應用程式適用於相容的智慧型手機，請造訪 <https://support.spotify.com/> 取得最新的相容性資訊。

若要在駕駛時使用 Spotify，請先將 Spotify 應用程式下載至 iPhone 或 Android 裝置。可從 iTunes® App Store® 或 Google Play™ 下載。請在應用程式或 spotify.com 中選擇一個免費帳戶或付費 Premium 帳戶。Premium 帳戶提供更多功能，例如線下聆聽。

重要事項

- 這個產品整合依據下列協力廠商授權的 Spotify 軟體 www.spotify.com/connect/third-party-licenses。
- 如需可使用 Spotify 的國家和地區之相關資訊，請參閱 <https://spotify.com/us/select-your-country/>。

聆聽 Spotify

使用前請更新 Spotify 應用程式韌體至最新版本。

1 連接本機與行動裝置。

- 透過 USB 連接 iPhone (第 12 頁)

- 透過 Bluetooth 連接 iPhone/Android 裝置 (第 14 頁)

- 按 SRC/OFF 以選擇 [SPOTIFY]。
- 按住 1/∧ 以顯示 [APP CONTROL]。
- 轉動 M.C. 旋鈕選擇以下項目之一。
 - 針對 USB 連線選擇 [WIRED]。
 - 針對 Bluetooth 連線選擇 [BLUETOOTH]。
- 按 SRC/OFF 以選擇 [SPOTIFY]。
- 啟動行動裝置上的 Spotify 應用程式並開始播放。

註

連接 iPhone/Android 裝置除外的行動裝置時，視您的行動裝置而定，它可能無法正確運作。

基本操作

您可在 FUNCTION 設定 (第 26 頁) 中進行多項調整。

註

可用的操作依據您要播放的內容類型 (曲目 / 專輯 / 作者 / 播放清單 / 無線電) 而可能不同。

目的	操作
跳過曲目	按 ◀◀ 或 ▶▶。
從清單中搜尋曲目	<ol style="list-style-type: none"> 1 按住 ▲ 顯示清單。 2 轉動 M.C. 旋鈕以選擇想要的類別，然後按下以確認。 3 轉動 M.C. 旋鈕以選擇想要的檔案，然後按下以確認。 開始播放。
暫停 / 繼續播放	按 4/PAUSE。
拇指向上 (僅適用於無線電)	按 1/∧。
拇指向下 (僅適用於無線電)	按 2/∨。
隨機播放 (僅適用於曲目 / 專輯 / 作者 / 播放清單)	按 5/🎲。
重複播放 (僅適用於曲目 / 專輯 / 作者 / 播放清單)	按 6/↺。
根據目前播放的歌曲，啟動無線電頻道。	<ol style="list-style-type: none"> 1 按住 5/🎲 以啟動無線電。 2 按 M.C. 旋鈕。 • 視選擇的歌曲而定，可能無法使用此功能。

註

Spotify 的某些功能可能無法從本機操作。

使用 Pioneer Smart Sync / APP

註

iPhone 功能不適用於 FH-S525BT。

Pioneer Smart Sync 是智慧地將您的地圖、訊息和音樂全部帶入車內的應用程式。您可從 iPhone/Android 裝置上安裝的 Pioneer Smart Sync 操作本機。在某些情況下，您可透過使用本機控制應用程式的各種操作，例如來源選擇、暫停等。有關應用程式可用操作的詳細資料，請參閱應用程式的說明。

註

未建立 Pioneer Smart Sync 連線或 SYSTEM 設定 (第 30 頁) 中的 [USB MTP] 設為 [ON] 時，APP 來源不適用。

警告

請勿嘗試在行駛時操作應用程式。嘗試使用應用程式的控制鍵之前，請確定將車輛停靠在路邊，並將車輛停放在安全的位置。

iPhone 使用者須知

此功能相容於 iOS 10.3 或以上。

您可在 iTunes App Store 上下載 Pioneer Smart Sync。



Android 裝置使用者須知

對於 Bluetooth 連接，此功能相容於安裝 Android OS 5.0 或以上的裝置。

對於 USB 連接，此功能相容於運行 Android 5.0 或最新至 7.1.2，且支援 AOA (Android Open Accessory) 2.0 的電話。但相容性視智慧型手機而異。

您可在 Google Play 上下載 Pioneer Smart Sync。



註

某些透過 AOA 2.0 連接的 Android 裝置因其自身的軟體設計所致，不論作業系統版本為何，均可能無法正常運作或發出聲音。

應用程式具有什麼功能？

促進本機的使用

透過使用 iPhone/Android 裝置，本機介面可進化。

影像 (範例)：

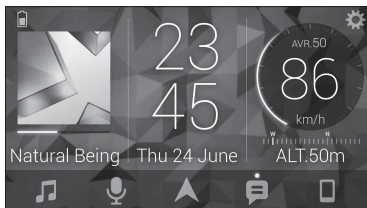

範例

- 選擇本機來源
- 聆聽 iPhone/Android 裝置上的音樂
- 直覺式控制音場
- 設定照明顏色 (僅適用於 FH-S725BT)
- 控制連接的 Bluetooth 裝置

使用應用程式擴充本機的功能

透過建立 Pioneer Smart Sync 連線可以使用下列功能，這些功能不可單獨在本機上使用。

選單項目 (範例)	說明
使用導航應用程式	您可以指定並啟動裝置上安裝的導航應用程式。
閱讀訊息	您可以閱讀從裝置上安裝的應用程式收到的訊息。
31 段 EQ 設定	您可以從 31 段圖形等化器中選取一個等化器波段 (不使用 Pioneer Smart Sync 連接則為 13 段)。
Super 「Todoroki」 Sound	與不使用 Pioneer Smart Sync 連接時相比，您可以更動態地增強低音電平。
Easy Sound Fit	您可以透過選擇您的車輛類型，輕鬆執行時間對準設定。
主題設定 (僅適用於 FH-S725BT)	您可以同時設定桌布和主題顏色 (顯示幕 / 按鍵 / 字元)。

註

- 根據應用程式的連接條件，某些功能可能會受到限制。
- 使用來自本產品的音樂來源時，31 段 EQ 設定會轉換成 13 段。

提示

建議在搜尋欄中輸入搜尋詞「Pioneer Smart Sync」，以搜尋應用程式。

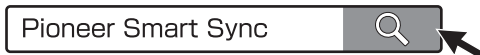

與 Pioneer Smart Sync 建立連線

- 1 按 M. C. 旋鈕顯示主選單。
- 2 轉動 M. C. 旋鈕選擇 [SYSTEM]，然後按下以確認。
- 3 轉動 M. C. 旋鈕以選擇 [APP CONTROL]，然後按下以確認。
- 4 轉動 M. C. 旋鈕選擇以下項目之一。
 - 針對 USB 連線選擇 [WIRED]。
 - 針對 Bluetooth 連線選擇 [BLUETOOTH]。
- 5 轉動 M. C. 旋鈕以選擇 [AUTO APP CONN]，然後按下以確認。
- 6 轉動 M. C. 旋鈕選擇 [ON]，然後按下以確認。
- 7 連接本機與行動裝置。
 - 透過 USB 連接 iPhone/Android 裝置（第 12 頁）
 - 透過 Bluetooth 連接 iPhone/Android 裝置（第 14 頁）裝置中的 Pioneer Smart Sync 自動啟動。

註

無論 [AUTO APP CONN] 設定為 [ON] 還是 [OFF]，都可以執行下列操作以啟動 Pioneer Smart Sync。

- 對於透過 USB 連接的 Android 裝置除外的裝置，按 SRC/OFF 選擇任意來源並按住 M. C. 旋鈕。
- 對於 iPhone，啟動行動裝置上的 Pioneer Smart Sync。

註

- 連接 iPhone/Android 裝置除外的行動裝置時，視您的行動裝置而定，它可能無法正確運作。
- 如果還未在 iPhone/Android 裝置上安裝過 Pioneer Smart Sync，iPhone/Android 裝置上將出現訊息，提示安裝該應用程式（透過 Bluetooth 連接的 Android 裝置除外）。在 [AUTO APP CONN] 中選取 [OFF] 可清除訊息（第 31 頁）。

聆聽裝置上的音樂

- 1 按 SRC/OFF 以選擇 [APP]。

使用卡拉 OK 功能

⚠ 警告

- 駕駛人員正在駕駛時絕不可用麥克風唱歌。否則可能會導致意外。
- 麥克風不可隨意放置，以防發生意外。

⚠ 注意

讓麥克風導線纏繞方向盤轉向機柱、煞車踏板或排檔桿非常危險，可能會導致意外。請確定以此方式安裝麥克風時，不會阻礙駕駛車輛。

註

- 請使用市售的動態麥克風，而非隨附的麥克風。
- 選擇的來源為下列時，無法使用本功能。
 - RADIO
 - AUX IN

- 1 將麥克風的立體聲迷你插頭插入 AUX 輸入插孔。

- 2 按 M. C. 旋鈕顯示主選單。

- 3 轉動 M. C. 旋鈕選擇 [MICROPHONE]。

- 4 按 M. C. 旋鈕選擇 [ON]。

卡拉 OK 模式啟動時，本機音量為靜音。調整 [MIC VOL] 設定上的麥克風音量。

調整麥克風音量

- 1 按 M. C. 旋鈕顯示主選單。

- 2 轉動 M. C. 旋鈕以選擇 [MICROPHONE]，然後按下以確認。

- 3 轉動 M. C. 旋鈕選擇 [MIC VOL]。

- 4 旋轉 M. C. 旋鈕以調整音量電平。

註

如果使用麥克風時發出嗡嗡聲，請讓麥克風遠離揚聲器，或降低麥克風音量。

降低歌曲中人聲的音量

- 1 按 M. C. 旋鈕顯示主選單。

- 2 轉動 M. C. 旋鈕以選擇 [MICROPHONE]，然後按下以確認。

3 轉動 M. C. 旋鈕選擇 [VOCAL]。

4 按 M. C. 旋鈕選擇 [OFF]。

註

視歌曲的錄製條件而定，人聲的音量可能不會有效降低。

音訊調整

(網路模式僅適用於 FH-S725BT。)

您也可在 AUDIO 設定 (第 27 頁) 中進行多項調整。

操作模式

本機具備兩種操作模式：網路模式和標準模式。您可以視需求在模式之間切換 (第 9 頁)。

網路模式

您可使用高頻率範圍揚聲器、中頻率範圍揚聲器和重低音揚聲器，建立 2 音路 + SW 多放大器和多揚聲器系統，重現高、中、低頻率 (波段)。

標準模式

您可使用前置和後置揚聲器，或前置揚聲器和重低音揚聲器，建立 4 揚聲器系統；或使用前置和後置揚聲器，以及重低音揚聲器，建立 6 揚聲器系統。

調整截斷頻率值和斜率值

您可調整每一揚聲器的截斷頻率值和斜率值。
可調整下列揚聲器。

網路模式

[HIGH] (高頻率範圍揚聲器 HPF)、[MID HPF] (中頻率範圍揚聲器 HPF)、[MID LPF] (中頻率範圍揚聲器 LPF)、[SUBWOOFER]

標準模式

[FRONT]、[REAR]、[SUBWOOFER]

註

只有在 [SUBWOOFER] 中選擇 [ON]，才能選擇 [SUBWOOFER] (第 27 頁)。

1 按 M. C. 旋鈕顯示主選單。

2 轉動 M. C. 旋鈕選擇 [AUDIO]，然後按下以確認。

3 轉動 M. C. 旋鈕選擇 [CROSSOVER]，然後按下以確認。

- 轉動 M. C. 旋鈕以選擇要調整的揚聲器裝置 (濾波器)，然後按下以確認。
- 依據揚聲器裝置 (濾波器)，轉動 M. C. 旋鈕以選擇 [HPF] 或 [LPF]，然後按下以確認。
- 轉動 M. C. 旋鈕，為步驟 4 中選擇的揚聲器裝置 (濾波器) 選擇合適的截斷頻率，然後按下以確認。

網路模式

[1. 25K] 至 [12. 5K] (如果您選擇 [HIGH] 或 [MID LPF])

[25] 至 [250] (如果您選擇 [MID HPF] 或 [SUBWOOFER])

標準模式

[25HZ] 至 [250HZ]

- 轉動 M. C. 旋鈕，為步驟 4 中選擇的揚聲器裝置 (濾波器) 選擇合適的斜率。

網路模式

[- 6] 至 [- 24] (如果您選擇 [HIGH]、[MID HPF] 或 [MID LPF])

[- 12] 至 [- 36] (如果您選擇 [SUBWOOFER])

標準模式

[- 6] 至 [- 24] (如果您選擇 [FRONT] 或 [REAR])

[- 6] 至 [- 36] (如果您選擇 [SUBWOOFER])

設定

您可以調整主選單的多個設定。

- 按 M. C. 旋鈕可顯示主選單。
- 轉動 M. C. 旋鈕可選擇以下類別之一，然後按下以確認。
 - FUNCTION 設定 (第 26 頁)
 - AUDIO 設定 (第 27 頁)
 - SYSTEM 設定 (第 29 頁)
 - ILLUMINATION 設定 (第 32 頁)
 - MIXTRAX 設定 (第 33 頁)
 - MICROPHONE 設定 (第 34 頁)
- 轉動 M. C. 旋鈕可選擇選項，然後按下以確認。

註

下表中的 iPhone 相關選單項目不適用於 FH-S525BT。

FUNCTION 設定

選單項目因來源而異。

選單項目	說明
BSM <input type="radio"/>	將六個訊號最強的電台自動儲存於數字按鈕 (1/▲至 6/↔)。
REGIONAL <input type="radio"/>	選取 AF (其他頻率搜尋) 時, 接收將限制為特定區域節目。(僅適用於選取 FM 波段時。)
LOCAL <input type="radio"/>	根據訊號強度限制調諧電台。
FM: [OFF]、[LV1]、[LV2]、 [LV3]、[LV4] AM/SW: [OFF]、[LV1]、[LV2]	
TA <input type="radio"/>	接收目前交通資訊 (如果可用)。(僅適用於選取 FM 波段時。)
AF <input type="radio"/>	可讓本機重新調入提供相同電台的不同頻率。(僅適用於選取 FM 波段時。)
NEWS <input type="radio"/>	以新聞節目中斷目前選取的來源。(僅適用於選取 FM 波段時。)
ALARM <input type="radio"/>	以緊急宣布資訊中斷目前選取的來源。選擇 [OFF] 可停用此功能。
SEEK <input type="radio"/>	指定 ◀◀ 或 ▶▶ 按鈕以逐一搜尋電台 (手動調諧) 或從預設頻道選擇電台。
SAVE <input type="radio"/>	將目前所播放歌曲的相關資訊儲存到 Spotify 上的音樂清單中。
UNSAVE <input type="radio"/>	移除 [SAVE] 中儲存的歌曲資訊。

選單項目	說明
SEL DEVICE iPhone BT AUDIO SPOTIFY	連接清單中的 Bluetooth 裝置。
PLAY BT AUDIO	開始播放。
STOP BT AUDIO	停止播放。

AUDIO 設定

網路模式僅適用於 FH-S725BT。

註

從 Pioneer Smart Sync 執行設定時，可能會顯示 [CHK APP SETTG.]。

選單項目	說明
EQ SETTING	選擇或自訂等化器曲線。 <ul style="list-style-type: none"> 您選擇 [CUSTOM1]、[CUSTOM2] 和 [SET BY APP] 之外的設定時，也可按住 M.C. 旋鈕以自訂等化器曲線，然後將自訂的等化器曲線儲存在 [CUSTOM1] 中。 <p>* 從 Pioneer Smart Sync 設定不適用於本機的預設等化器曲線時，會顯示 [SET BY APP]。</p> <p>選擇等化器波段和位準以進一步自訂。</p> <p>等化器波段 [50HZ] 至 [12.5kHz]</p> <p>等化器位準 [- 6] 至 [+6]</p>
FADER*1*2 (僅適用於標準模式)	調整前後揚聲器平衡。
BALANCE	調整左右揚聲器平衡。
SUBWOOFER	
[ON]、[OFF]	使用重低音揚聲器時設定為 [ON]。
SUBWOOFER*3	
[NOR]、[REV]	選擇重低音揚聲器相位。

選單項目	說明
<p>SPEAKER LEVEL</p> <p>網路模式 [HIGH L]、[HIGH R]、[MID L]、[MID R]、[SUBWOOFER]</p> <p>標準模式 [FRONT L]、[FRONT R]、[REAR L]、[REAR R]、[SUBWOOFER]</p> <p>輸出電平 [- 24] 至 [10]</p>	<p>選擇揚聲器裝置 (濾波器)，然後調整輸出電平。</p> <ul style="list-style-type: none"> 您變更 [POSITION] 設定時，調整過的每一個值都會變更 (第 28 頁)。
<p>CROSSOVER</p>	<p>選擇揚聲器裝置 (濾波器) 以調整每一揚聲器裝置的 HPF 或 LPF 截斷頻率，以及斜率。有關 [CROSSOVER] 設定的詳細資料，請參閱第 24 頁。</p>
<p>POSITION</p> <p>[OFF]、[FRONT LEFT] (左前座)、[FRONT RIGHT] (右前座)、[FRONT] (前座)、[ALL]*</p> <p>* 僅適用於標準模式</p>	<p>選擇聆聽位置以自動調整揚聲器的輸出電平，並新增對應至有人座位的數量與位置的延遲時間。</p>
<p>TIME ALGNMNT</p> <p>[INITIAL]、[OFF]、[CUSTOM]</p> <p>選擇揚聲器類型，然後調整揚聲器距離，以便在 [CUSTOM] 中進一步自訂。</p> <p>網路模式 [HIGH L]、[HIGH R]、[MID L]、[MID R]、[SUBWOOFER]</p> <p>標準模式 [FRONT L]、[FRONT R]、[REAR L]、[REAR R]、[SUBWOOFER]</p> <p>揚聲器距離 (cm)： [350] 至 [0. 0]</p>	<p>選擇或自訂時間對準設定，以反映聆聽者位置和每一揚聲器之間的距離。</p> <ul style="list-style-type: none"> 選擇 [INITIAL] 可初始化設定值。 選擇 [OFF] 可將所有設定值重設為 0。 在 [POSITION] 中選擇 [FRONT LEFT] 或 [FRONT RIGHT] 時，[CUSTOM] 設定可以使用 (第 28 頁)。 在 [SUBWOOFER] 中選擇 [OFF] 時，[CUSTOM] 設定無法使用 (第 27 頁)。
<p>SAVE SETTINGS</p> <p>[YES]、[NO]</p>	<p>儲存以便日後調用下列聲音設定，並採用它們目前的值：[CROSSOVER]、[SPEAKER LEVEL]、[EQ SETTING]、[POSITION]、[TIME ALGNMNT]、[D. BASS]、[SUBWOOFER]。</p> <ul style="list-style-type: none"> Pioneer Smart Sync 連接完成後，可儲存的設定不同。

選單項目	說明
LOAD SETTINGS	您已執行 [SAVE SETTINGS] 時，載入聲音設定。
D. BASS [OFF]、[LOW]、[HI]	動態增強低音電平，提供有如系統新增重低音揚聲器的效果。
LOUDNESS [OFF]、[LOW]、[MID]、[HI]	低音量時補償清晰聲音。
SLA [+4] 至 [- 4]	調整除 FM 以外各來源的音量電平。 以下各個組合會自動設為相同設定。 <ul style="list-style-type: none"> • 建立 USB 連接時，設定 USB、iPhone、APP，和 SPOTIFY。 • 建立 Bluetooth 連接時，設定 BT AUDIO、iPhone、APP，和 SPOTIFY。
S. RTRV [1] (對低壓縮率有影響)、 [2] (對高壓縮率有影響)、 [OFF]	強化壓縮音訊並恢復豐富聲音。 <ul style="list-style-type: none"> • 在 MICROPHONE 設定 (第 34 頁) 中的 [VOCAL] 選取 [OFF] 時，此設定不適用。

*1 在 INITIAL 設定 (第 10 頁) 中的 [REAR-SP] 選取 [SW] 時不適用。

*2 在 INITIAL 設定 (第 10 頁) 中的 [SP-P/O MODE] 選取 [SUB. W/SUB. W] 時不適用。

*3 在 INITIAL 設定 (第 10 頁) 中的 [SP-P/O MODE] 選取 [REAR/REAR] 時不適用。

SYSTEM 設定

本機關閉時，您也可以存取這些選單。

選單項目	說明
LANGUAGE [ENG] (英文)、[ESP] (西班牙文)	從壓縮音訊檔案選擇顯示文字資訊的語言。
CLOCK SET [12H]、[24H]	設定時鐘 (第 9 頁)。 <ul style="list-style-type: none"> • Pioneer Smart Sync 連接完成後，此設定不適用。
SCROLL SET [ONCE]、[LOOP]、[OFF]	選擇在顯示視窗中捲動文字的方式。

選單項目	說明
BEEP TONE [ON]、[OFF]	按下任何按鈕時會聽到嗶聲。選擇 [OFF] 可停用此功能。
INFO DISPLAY (僅適用於 FH-S725BT) [SPEANA/CLOCK]、[LIVE FX/CLOCK]、[CLOCK]、[SPEANA]、[LEVEL METER]、[OFF]	顯示次要資訊顯示畫面上的項目。
INFO DISPLAY (僅適用於 FH-S525BT/MVH-S425BT) [SOURCE/SPEANA]、[CLOCK/SPEANA]、[SRC/LIVE FX]、[CLOCK/LIVE FX]、[SOURCE]、[SPEANA]、[OFF]	顯示次要資訊顯示畫面上的項目。 • 選擇 [SOURCE/SPEANA] 或 [CLOCK/SPEANA] 時，在無線電來源上顯示天線而非 SPEANA。
AUTO PI [ON]、[OFF]	即使使用預設電台，也能使用相同程式設定搜尋不同電台。
AUX [ON]、[OFF]	使用連接本機的輔助裝置時設為 [ON]。 • 在 MICROPHONE 設定 (第 34 頁) 中的 [MICROPHONE] 選取 [ON] 時，此設定不適用。
BT AUDIO [ON]、[OFF]	將 Bluetooth 訊號設為開啟/關閉。
SPOTIFY [ON]、[OFF]	使用 Spotify 功能時設為 [ON]。
BT MEM CLEAR [YES]、[NO]	清除本機所儲存的 Bluetooth 裝置資料 (裝置清單、PIN 碼、通話記錄、電話簿、預設電話號碼)。 成功刪除資料時會出現 [CLEARED]。
APP CONTROL [WIRED]、[BLUETOOTH]	根據您的裝置選擇適合的連接方式。 有關每一裝置連接的詳細資料，請參閱第 31 頁。
USB MTP [ON]、[OFF]	使用 MTP 連接時設為 [ON]。 設定設為 [ON] 時，以下來源不適用。 • APP、SPOTIFY、iPhone 和 USB (AOA)

選單項目	說明
AUTO APP CONN [ON]、[OFF]	iPhone/Android 裝置連接到本機時，選擇 [ON] 可自動啟動 Pioneer Smart Sync。
S. REMOTE*1*2 [OFF]、[PIONEER]、[PRESET]	根據您的有線遙控器選擇 [PIONEER] 或 [PRESET]。
USB AUTO [ON]、[OFF]	選擇 [ON] 可在 USB 裝置 / iPhone 連接本機時自動切換為 USB 來源。 如果 USB 裝置 / iPhone 連接本機只為充電，則選擇 [OFF]。

*1 視您的汽車而定，此功能可能無法正常運作。在此情況下，請聯絡您的經銷商或授權 PIONEER 維修站。

*2 當啟用 [PRESET] 模式時，請使用適合各車型的市售線束，當在 [PIONEER] 中時，請使用市售轉接器。

有關每一裝置連接的資訊

可用的來源因設定值而異。

請依據表格為您要使用的來源設定 [APP CONTROL]。

有關 Pioneer Smart Sync 連線的詳細資料，請參閱第 20 頁。

註

下表中的 iPhone 相關選單項目不適用於 FH-S525BT。

沒有執行 Pioneer Smart Sync 連線時

設定值	裝置	可用來源
[WIRED]	iPhone	iPhone、SPOTIFY
	Android	USB (AOA)
[BLUETOOTH]	iPhone	iPhone、SPOTIFY
	Android	SPOTIFY

執行 Pioneer Smart Sync 連線時

設定值	裝置	可用來源
[WIRED]	iPhone	APP、SPOTIFY
	Android	APP
[BLUETOOTH]	iPhone	APP、SPOTIFY
	Android	APP、SPOTIFY

ILLUMINATION 設定

選單項目	說明
COLOR (僅適用於 FH-S725BT) [KEY COLOR]、[DISP COLOR]、 [BOTH COLOR]	從 12 個預設色彩、[SCAN] 或 [CUSTOM]* 選擇本機的按鍵／顯示顏色。 <ul style="list-style-type: none">• [SCAN]: 自動切換各種色彩。• [CUSTOM]*:<ol style="list-style-type: none">1 按住 M.C. 旋鈕，直到出現色彩設定顯示畫面。2 設定主要顏色 (R (紅色) / G (綠色) / B (藍色)) 和亮度等級 ([0] 至 [60])。您無法同時將 R (紅色)、G (綠色) 及 B (藍色) 的所有三個設定值設為低於 10。您也可以自訂預設色彩。選擇預設色彩之一，然後按住 M.C. 旋鈕，直到出現色彩設定顯示畫面。 * CUSTOM 設定僅適用於 [KEY COLOR] 和 [DISP COLOR]。
DIM SETTING [SYNC ILLUMI]*、[SYNC CLOCK]、[MANUAL] * 僅適用於 FH-S725BT	選擇變更顯示亮度的方式。
BRIGHTNESS (僅適用於 FH-S725BT) [KEY]、[DISP]	選擇本機的按鍵 / 顯示亮度，從 [1] 到 [10]。可用的設定範圍因 [DIM SETTING] 而異。
BRIGHTNESS (僅適用於 FH-S525BT/MVH-S425BT) [1] 至 [10]	變更顯示亮度。 可用的設定範圍因 [DIM SETTING] 而異。
PHONE COLOR (僅適用於 FH-S725BT) [FLASHING] [FLASH FX1] 至 [FLASH FX6] [OFF]	選擇接收到來電時的按鍵顏色。 套任由 [KEY COLOR] 設定的顏色。 <ul style="list-style-type: none">• 照明效果因選取 [ILLUMI FX] 中的 [ON] 或 [OFF] 而異。 自動切換各種色彩。 不變更按鍵顏色。

選單項目	說明
ILLUMI FX (僅適用於 FH-S725BT) [ON]、[OFF]	在以下情況可以看到照明效果 - 在 [PHONE COLOR] 中選取 [FLASHING] 時有來電 - 您正在撥打電話 - Pioneer Smart Sync 連接完成後，閱讀裝置上收到的訊息 - 已插入/退出 CD ACC 電源開啟/關閉時照明效果將啟動，無論此設定如何。

MIXTRAX 設定

選單項目	說明
SHORT PLAYBACK [1.0 MIN]、[1.5 MIN]、 [2.0 MIN]、[2.5 MIN]、 [3.0 MIN]、[OFF]	選擇播放時間長度。
FLASH AREA (僅適用於 FH-S725BT) [KEY/DISPLAY]、[KEY]、[OFF]	選擇照明效果的區域。 選取 [OFF] 時，在 ILLUMINATION 設定 (第 32 頁) 下設定的色彩將用作顯示幕色彩。
FLASH PATTERN (僅適用於 FH-S725BT) [SOUND LEVEL 1] 至 [SOUND LEVEL 6] [LOW PASS 1] 至 [LOW PASS 6] [RANDOM1] [RANDOM2] [RANDOM3]	根據聲音和低音電平變更照明效果。 閃爍模式會根據聲音電平變更。 閃爍模式會根據低音電平變更。 閃爍模式會根據聲音電平模式及低通模式隨機變更。 閃爍模式會根據聲音電平模式隨機變更。 閃爍模式會根據低通模式隨機變更。
MIX PATTERN (僅適用於 FH-S525BT/MVH-S425BT) [SOUND LEVEL] [LOW PASS] [RANDOM]	根據音訊電平變更 MIXTRAX 特效。 混合模式會根據聲音電平變更。 混合模式會根據低音電平變更。 混合模式會根據聲音電平模式及低通模式隨機變更。
DISPLAY FX [ON]、[OFF]	將 MIXTRAX 特效設為開啟/關閉。

選單項目	說明
CUT IN FX [ON]、[OFF]	手動變更曲目時，開啟／關閉 MIXTRAX 音效。

MICROPHONE 設定

選單項目	說明
MICROPHONE [ON]、[OFF]	使用卡拉 OK 功能時設為 [ON]。
MIC VOL	調整麥克風音量。
VOCAL [ON]、[OFF]	要降低歌曲中人聲的音量時，設為 [OFF]。

附加資訊

故障排除

顯示畫面會自動返回一般顯示畫面。

- 您未在約 30 秒內執行任何操作。
- 執行任意操作。

重播範圍意外變更。

- 選擇其他資料夾或曲目，或快速前進／快速倒轉時，根據重播範圍的不同，選擇的範圍可能會變更。
- 再次選擇重播範圍。

子資料夾未播放。

- 選擇 [FLD] (重播資料夾) 時，無法播放子資料夾。
- 選擇其他重播範圍。

聲音斷斷續續。

- 您使用的裝置，如行動電話，可能會造成聲音干擾。
- 將可能會造成干擾的電子裝置遠離本機。

無法播放 Bluetooth 音訊來源的聲音。

- Bluetooth 連線行動電話正在通話中。
- 通話終止時將播放聲音。
- 正在操作 Bluetooth 連線的行動電話中。
- 停止使用行動電話。
- 使用 Bluetooth 連線行動電話撥打電話後，本機和行動電話未正確建立連線。
- 請將本機和行動電話重新進行 Bluetooth 連線。

錯誤訊息

常見故障

AMP ERROR

- 本機無法操作或揚聲器連線不正確。
- 已啟動保護電路。
- 檢查揚聲器連線。

- 將點火開關轉至 OFF，再轉至 ON。若訊息仍無法消失，請向您的經銷商或授權的先鋒維修站洽詢以尋求協助。

NO XXXX (例如 NO TITLE)

- 無內嵌文字資訊。
- 切換顯示畫面或播放其他曲目／檔案。

CD 播放器

ERROR-07, 11, 12, 17, 30

- 光碟髒污。
- 清潔光碟。
- 光碟有刮傷。
- 請更換光碟。

ERROR-07, 10, 11, 12, 15, 17, 30, A0

- 有電氣或機械錯誤。
- 將點火開關轉至 OFF，再轉回 ON，然後回到 CD 播放器。

ERROR-15

- 插入光碟是空的。
- 請更換光碟。

ERROR-23

- 不支援 CD 格式。
- 請更換光碟。

FORMAT READ

- 在開始播放及開始聽見聲音之間，有時會出現延遲。
- 等到訊息消失後才聽見聲音。

NO AUDIO

- 插入的光碟不含任何可播放的檔案。
- 請更換光碟。

SKIPPED

- 插入的光碟包含受 DRM 保護的檔案。
- 已跳過受保護的檔案。

PROTECT

- 插入之光碟上的所有檔案均內嵌 DRM。

- 請更換光碟。

USB 裝置 / iPhone

FORMAT READ

- 在開始播放及開始聽見聲音之間，有時會出現延遲。
- 等到訊息消失後才聽見聲音。

NO AUDIO

- 沒有歌曲。
- 將音訊檔案傳送至 USB 裝置並連接。
- 連接的 USB 裝置已啟用安全防護。
- 依 USB 裝置的指示停用安全功能。

SKIPPED

- 連接的 USB 裝置包含受 DRM 保護的檔案。
- 已跳過受保護的檔案。

PROTECT

- 連接的 USB 裝置上的所有檔案均內嵌 DRM。
- 請更換 USB 裝置。

N/A USB

- 本機不支援所連接的 USB 裝置。
- 中斷裝置連接並更換為相容的 USB 裝置。

HUB ERROR

- 本機不支援透過 USB 集線器所連接的 USB 裝置。
- 使用 USB 纜線將 USB 裝置直接連接至本機。

CHECK USB

- USB 接頭或 USB 纜線短路。
- 確認 USB 接頭或 USB 纜線未卡在某個物品中或未損壞。
- 連接的 USB 裝置消耗超過最大允許電流的功率。
- 拔除 USB 裝置且不使用它。將點火開關轉至 OFF，再轉至 ACC 或 ON。僅連接符合標準的 USB 裝置。

ERROR-19

- 通訊失敗。

- 執行下列其中一項操作，然後再轉回 USB 來源。
- 中斷連接 USB 裝置。
- 切換至不同的播放來源。

→ iPhone 故障。

- 拔掉 iPhone 的纜線。iPhone 主選單顯示後，重新連接 iPhone 並重設。

ERROR-23

- USB 裝置未正確格式化。
- 使用 FAT12、FAT16 或 FAT32 格式化 USB 裝置。

ERROR-16

- iPhone 韌體版本過時。
- 更新 iPhone 版本。
- iPhone 故障。
- 拔掉 iPhone 的纜線。iPhone 主選單顯示後，重新連接 iPhone 並重設。

STOP

- 目前清單中無歌曲。
- 選擇含有歌曲的清單。

NO BT DEVICE GO TO BT MENU TO REGISTER

- 找不到 Bluetooth 裝置。
- 透過 Bluetooth 連接本機和 iPhone (第 14 頁)。

CONN. FAILED PRESS BAND KEY TO RETRY

- Bluetooth 和 iPhone 連線失敗。
- 按 BAND/  再次進行連線。

DISCONNECTED PRESS BAND KEY TO RETRY

- Bluetooth 連線遺失。
- 按 BAND/  再次進行連線。

Bluetooth 裝置

ERROR-10

- 本機的 Bluetooth 模組斷電。
- 將點火開關轉至 OFF，再轉至 ACC 或 ON。

APP

CONNECT APP

- 未建立 Pioneer Smart Sync 連線。
 - 與 Pioneer Smart Sync 建立連線 (第 20 頁)。

Spotify

NOT FOUND

- Spotify 應用程式尚未開始執行。
 - 啟動 Spotify 應用程式。

NO BT DEVICE GO TO BT MENU TO REGISTER

- 找不到 Bluetooth 裝置。
 - 透過 Bluetooth 連接本機和裝置 (第 14 頁)。

CONN. FAILED PRESS BAND KEY TO RETRY

- Bluetooth 連線失敗。
 - 按 BAND/  再次進行連線。

CHECK APP PRESS BAND KEY TO RETRY

- 無法連線至 Spotify 應用程式。
 - 按 BAND/  再次進行連線。

DISCONNECTED PRESS BAND KEY TO RETRY

- Bluetooth 連線遺失。
 - 按 BAND/  再次進行連線。

CHECK APP

- 發生未知錯誤 (包括通訊錯誤)。
 - 依照畫面上的指示操作。

壓縮音訊相容性

- 只能顯示前 32 個字元作為檔案名稱 (包括副檔名) 或資料夾名稱。
- 本機可能會因使用將 WMA 檔案編碼的應用程式, 而無法正常運作。
- 開始播放嵌入影像資料的音訊檔案, 或儲存在有大量資料夾層級 USB 裝置上的音訊檔案時, 可能會有延遲。

⚠ 注意

- 先鋒不保證本產品與所有 USB 大量儲存裝置的相容性, 對於使用本產品時導致媒體播放器、智慧型手機或其他裝置遺失的資料概不負責。
- 請勿將光碟或 USB 儲存裝置放在會產生高溫的位置。

WMA 檔案

副檔名	. wma
位元率	48 kbps 至 320 kbps (CBR), 48 kbps 至 384 kbps (VBR)
取樣頻率	32 kHz、44.1 kHz、48 kHz
Windows Media™ Audio Professional、Lossless、語音/DRM 資料流/視訊資料流	不相容

MP3 檔案

副檔名	. mp3
位元率	8 kbps 至 320 kbps (CBR), VBR
取樣頻率	8 kHz 至 48 kHz (32 kHz、44.1 kHz、48 kHz 用於加強)
相容的 ID3 標籤版本	1.0、1.1、2.2、2.3、2.4 (ID3 標籤 2.x 版本優先於 1.x 版本。)
M3u 播放清單	不相容
MP3i (互動式 MP3), mp3 PRO	不相容

WAV 檔案

- WAV 檔案格式不能透過 MTP 連接。

副檔名	. wav
量化位元數	8 與 16 (LPCM)
取樣頻率	16 kHz 至 48 kHz (LPCM)

AAC 檔案 (僅限 FH-S725BT/MVH-S425BT)

相容格式	iTunes 編碼的 AAC
副檔名	.m4a
取樣頻率	11.025 kHz 至 48 kHz
立體聲位元率	16 kbps 至 320 kbps, VBR
Apple Lossless	不相容
從 iTunes 商店購買的 AAC 檔案 (副檔名為 .m4p)	不相容

FLAC 檔案

- FLAC 檔案格式不能透過 MTP 連接。
- 視編碼器而定, FLAC 檔案可能無法播放。

副檔名	.flac、.fla
取樣頻率	8/11.025/12/16/22.05/24/32/44.1/48/96 kHz
量化位元率	8/16/24 位元
頻道模式	單/雙聲道

光碟 (僅適用於 FH-S725BT/S525BT)

- 無論原始錄製歌曲之間空白部分的長短, 壓縮音訊光碟播放時歌曲之間都會出現短暫的暫停。

可播放的資料夾階層	最多八層 (實際的階層少於兩層。)
可播放的資料夾	最多 99
可播放的檔案	最多 999
檔案系統	ISO 9660 等級 1 及 2, Romeo, Joliet
多區段播放	相容
封包寫入資料傳送	不相容

USB 裝置

- 開始播放有大量資料夾層級 USB 儲存裝置上的音訊檔案時, 可能會有些微延遲。

可播放的資料夾階層	最多八層 (實際的階層少於兩層。)
可播放的資料夾	最多 1 500
可播放的檔案	最多 15 000
播放有版權保護的檔案	不相容
已分割的 USB 裝置	只能播放第一個磁碟分割。

iPhone 相容性

本機僅支援下列 iPhone 機型。本機可能不支援較舊的版本。

專用於

- iPhone XR
- iPhone XS Max
- iPhone XS
- iPhone X
- iPhone 8
- iPhone 8 Plus
- iPhone 7
- iPhone 7 Plus
- iPhone SE
- iPhone 6s
- iPhone 6s Plus
- iPhone 6
- iPhone 6 Plus
- iPhone 5s
- 操作可能因 iPhone 的世代和/或軟體版本而異。
- 含 Lightning® 接頭的 iPhone 使用者應使用 Lightning 轉 USB 連接線 (iPhone 隨附)。
- 關於檔案/格式相容性的資訊, 請參閱 iPhone 手冊。
- 有聲書、播客: 相容

▲ 注意

對於 iPhone 資料的遺失, 即使發生在使用本機時, 先鋒概不負責。

音訊檔案順序

使用者無法使用本機指定資料夾編號和播放順序。音訊檔案順序因連接的裝置而定。

請注意，USB 裝置中的隱藏檔案無法播放。

階層實例

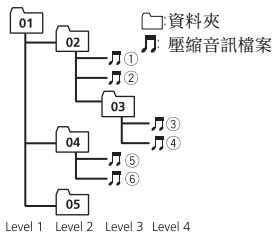

Level 1 Level 2 Level 3 Level 4

01 至 05: 資料夾編號

① 至 ⑥: 播放順序

版權及商標

Bluetooth

以上藍牙® 文字標誌與標誌為 Bluetooth SIG 所有之註冊商標，日本先鋒公司經授權使用該標誌。其他商標與商標名稱均屬其個別所有人所擁有。

iTunes

Apple 及 iTunes 均是 Apple Inc. 於美國及其他國家註冊的商標。

WMA

Windows Media 是 Microsoft Corporation 於美國及／或其他國家的商標或註冊商標。

本產品採用 Microsoft Corporation 開發之技術，未獲 Microsoft Licensing, Inc. 授權不得使用或散布本技術。

FLAC

Copyright © 2000–2009 Josh Coalson

Copyright © 2011–2014 Xiph.Org Foundation

如滿足下列條件，則允許以來源形式以及二進制形式（有或無修改）進行再分發與使用：

- 原始碼之再分發必須保有上述版權聲明、此條例規定及以下免責聲明。
- 二進制形式的再分發必須在分發時提供的文檔和／或其他資料中重現上述版權聲明、此條例規定及以下免責聲明。
- 未經事前書面同意，不得以 Xiph.org Foundation 或其贊助人名義，為本軟體之衍生產品背書或促銷。

本軟體由版權持有者與贊助人依「現況」提供，任何明示或暗示的擔保（包括但不限於有關某特定用途的適銷性與適合性的暗示擔保）均予免除。任何情況下，本機構或贊助人皆無須負責因使用本軟體所致之直接、間接、附帶、特殊、懲罰性或衍生性損害（包括但不限於購買替代商品或服務、無法使用、資料遺失、利益損失或業務中斷），不論損害之成因，亦不論合約、嚴格責任或侵權行為中之任何責任理論（包括過失或其他原因），縱使已事前告知可能發生此類損害。

iPhone 和 Lightning

使用 Made for Apple 標誌表示配件設計為專門連接至標誌中標示的 Apple 產品，並經開發者認證符合 Apple 性能標準。Apple 對於本機之操作或遵循安全性及法規標準與否，一概不予負責。請注意，使用此搭配 Apple 產品的配件可能會影響無線效能。

iPhone 和 Lightning 是 Apple Inc. 在美國和其他國家註冊的商標。

Siri®

透過麥克風配合使用 Siri。

Google™, Google Play, Android Google, Google Play, Android 皆為 Google LLC. 的商標。

MIXTRAX

MIXTRAX 是日本先鋒公司的商標。

Spotify®

SPOTIFY 與 Spotify 標誌屬於 Spotify AB。需要相容的行動數位裝置與 Premium 訂閱可使用的地方，請參閱 <https://www.spotify.com>。

T-Kernel 2.0

本產品使用 T-Engine Forum 所授權 T-License 2.0 之下的 T-Kernel 2.0 原始碼 (www.tron.org)。

MP3

Copyright (C) 1998-2009 PacketVideo

獲得 Apache 使用許可，版本 2.0 之授權（稱為“使用許可”）；除非符合使用許可，否則您不得使用本檔案。
您可於下列網址取得使用許可之副本

<http://www.apache.org/licenses/LICENSE-2.0>

除非適用法律之要求，或書面同意，依據使用許可而配送之軟體係依據“原樣”基礎而配送，而無明示或暗示之任何保證或條件。
請參閱用於規範使用許可下之許可與限制之特定語言使用許可。

T-Kernel 2.0

هذا المنتج يستخدم رمز مصدر T-Kernel 2.0 تحت
T-License 2.0 ممنوح من طرف T-Engine
Forum (www.tron.org).

MP3

Copyright (C) 1998-2009 PacketVideo

مرخص بموجب Apache License، Version 2.0
("License")؛ قد لا تستخدم هذا الملف إلا في حالة
التوافق مع الترخيص.
يمكنك الحصول على نسخة الترخيص في

[http://www.apache.org/licenses/
LICENSE-2.0](http://www.apache.org/licenses/LICENSE-2.0)

ما لم يقتضيه القانون الساري المفعول أو المتفق عليه
كتابيا، يتم توزيع البرنامج بموجب الترخيص على أساس
"كما هو" دون ضمانات أو شروط من أي نوع، سواء
كانت صريحة أو ضمنية.
راجع الترخيص للأذونات بشأن لغة معينة والقيود
بموجب الترخيص.

حقوق النسخ والعلامات التجارية

Bluetooth

هذا البرنامج متوفر من جانب حاملي حقوق النشر والمساهمين "كما هو" مع إخلاء المسؤولية من أي ضمانات صريحة أو ضمنية، بما في ذلك على سبيل المثال لا الحصر، الضمانات الضمنية المتعلقة بالبرامج والتوافق لغرض معين. لا تتحمل المؤسسة أو المساهمون أي مسؤولية عن أي أضرار مباشرة أو غير مباشرة أو عرضية أو خاصة أو تحذيرية أو تجمعية (بما في ذلك، على سبيل المثال لا الحصر، شراء منتجات أو خدمات بديلة أو فقدان الاستخدام أو البيانات أو الأرباح، أو عاقبة القيام بالأعمال) أيا كان سببها وتحت أي نظرية للمسؤولية، سواء في العقد أو المسؤولية القانونية أو الضرر (بما في ذلك الإهمال أو غير ذلك) والتي تنشأ بأي شكل من الأشكال بسبب استخدام هذا البرنامج حتى وإن تم الإخطار بإمكانية حدوث مثل ذلك الضرر.

العلامة الممثلة في كلمة **Bluetooth** وشعارات Bluetooth هي علامات تجارية مسجلة ملك لشركة Bluetooth SIG, Inc. وأي استعمال لهذه العلامات من قبل PIONEER CORPORATION يتم بموجب ترخيص. العلامات التجارية والأسماء التجارية الأخرى تخص أصحابها المعنيين.

iTunes

Apple و iTunes هما علامتان تجاريتان لشركة Apple Inc. مسجلتان في الولايات المتحدة ودول أخرى.

WMA

Windows Media هي علامة تجارية مسجلة أو علامة تجارية لشركة Microsoft Corporation في الولايات المتحدة و/أو دول أخرى. هذا الجهاز يحتوي على تقنية مملوكة لشركة Microsoft Corporation ولا يمكن استخدامها أو توزيعها بدون ترخيص من شركة Microsoft Licensing, Inc.

FLAC

Copyright © 2000-2009 Josh Coalson
Copyright © 2011-2014 Xiph.Org
Foundation

إعادة التوزيع والاستخدام على شكل المصدر والثنائي، مع إجراء تعديل أو بدون، مسموح به عند استيفاء الشروط التالية:

- يجب عند إعادة توزيع رمز المصدر الإبقاء على إشعار حقوق النشر أعلاه وقائمة الشروط هذه وصيغة التنصل من المسؤولية التالية.
- يجب عند إعادة التوزيع على الشكل الثنائي الإبقاء على إشعار حقوق النشر أعلاه وقائمة الشروط هذه وصيغة التنصل من المسؤولية التالية في الوثائق و/أو المواد الأخرى المتوفرة عند التوزيع.
- لا يجب استخدام الاسم Xiph.org Foundation ولا أسماء مساهمها لإثبات أو الترويج للمنتجات المشتقة من هذا البرنامج بدون الحصول على إذن خطي محدد مسبق.

Lightning و iPhone

إن استخدام الشعار Made for Apple يعني أن الكمالية قد صُممت ليتم توصيلها تحديداً بمنتج (منتجات) Apple المحددة في الشعار وتم اعتمادها من قبل المطور لتلائم معايير أداء Apple. Apple غير مسؤولة عن تشغيل هذا الجهاز أو مطابقته لمعايير السلامة والمعايير التنظيمية. يرجى ملاحظة أن استخدام هذه الكمالية مع منتج Apple قد يؤثر على الأداء اللاسلكي. iPhone و Lightning هي علامات تجارية لشركة Apple Inc. مسجلة في الولايات المتحدة وبلدان أخرى.

Siri®

يعمل مع Siri عبر الميكروفون.

Android, Google Play, Google™

Android, Google Play, Google هي علامات تجارية لشركة Google LLC.

MIXTRAX

MIXTRAX هو علامة تجارية لصالح PIONEER CORPORATION.

Spotify®

SPOTIFY وشعار Spotify ضمن العلامات التجارية المسجلة لـ Spotify AB. الأجهزة الرقمية المحمولة المتوافقة والاشتراك المتميز ضروري، إن وجد، راجع <https://www.spotify.com>

- iPhone 6s –
- iPhone 6s Plus –
- iPhone 6 –
- iPhone 6 Plus –
- iPhone 5s –
- قد تختلف العمليات اعتمادا على جيل و/أو إصدار برنامج iPhone.
- يجب على مستخدمي iPhone و الموصول Lightning® استخدام Lightning إلى كابل USB (مرفق مع iPhone).
- راجع كتيبات الدليل iPhone للحصول على معلومات حول توافق الملف/الصيغة.
- كتاب صوتي، بودكاست: متوافق



لا تتحمل Pioneer أي مسؤولية عن البيانات المفقودة على iPhone، حتى إذا فقدت تلك البيانات عند استخدام هذه الوحدة.

سلسلة الملفات الصوتية

لا يمكن للمستخدم تحديد أرقام المجلدات وتخصيص تسلسلات التشغيل مع هذه الوحدة. تسلسل الملف الصوتي يعتمد على الجهاز الموصول. لاحظ أنه لا يمكن تشغيل الملفات المخفية في جهاز USB.

مثال التسلسل

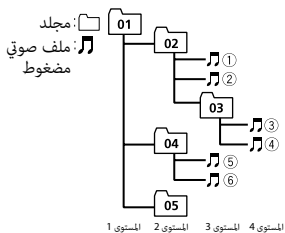

01 إلى رقم المجلد
1 إلى 6: تسلسل التشغيل

تسلسل المجلدات القابلة للتشغيل	ما يصل إلى ثمانية مستويات (التسلسل الهرمي العملي أقل من مستويين).
المجلدات التي يمكن تشغيلها	حتى 99
الملفات التي يمكن تشغيلها	حتى 999
نظام الملفات	ISO 9660 Level 1 و 2، Joliet، Romeo
تشغيل متعدد الدورات	متوافق
نقل حزم بيانات الكتابة	غير متوافقة

جهاز USB

• قد يكون هناك تأخير طفيف عند بدء تشغيل الملفات الصوتية على جهاز تخزين USB مع كثير من تسلسلات المجلدات.

تسلسل المجلدات القابلة للتشغيل	ما يصل إلى ثمانية مستويات (التسلسل الهرمي العملي أقل من مستويين).
المجلدات التي يمكن تشغيلها	حتى 1 500
الملفات التي يمكن تشغيلها	حتى 15 000
تشغيل الملفات المحمية بموجب حقوق النسخ	غير متوافقة
جهاز USB مقسم	يمكن تشغيل القسم الأول فقط.

توافق iPhone

هذه الوحدة تدعم موديلات iPhone التالية فقط. قد لا تكون الإصدارات القديمة معتمدة. مخصصة لـ

- iPhone XR –
- iPhone XS Max –
- iPhone XS –
- iPhone X –
- iPhone 8 –
- iPhone 8 Plus –
- iPhone 7 –
- iPhone 7 Plus –
- iPhone SE –

⚠ تنبيه

• لا يمكن توصيل صيغ الملفات WAV عبر MTP.

امتداد الملف	.wav
بتات تجزئة الكميات	8 و 16 (LPCM)
تردد العينات	16 كيلو هرتز إلى 48 كيلو هرتز (LPCM)

- لا يمكن أن تضمن Pioneer التوافق مع كل أجهزة التخزين USB، كما لا تتحمل أي مسؤولية عن أية خسارة للبيانات في أجهزة التشغيل أو الهواتف الذكية أو أجهزة أخرى أثناء استخدام هذا المنتج.
- لا تترك الأقراص أو جهاز التخزين USB في أي مكان يكون عرضة لدرجات حرارة عالية.

ملفات AAC (FH-S725BT/ MVH-S425BT فقط)

الصيغة المتوافقة	AAC مشفرة بواسطة iTunes
امتداد الملف	.m4a
تردد العينات	11.025 كيلوهرتز إلى 48 كيلوهرتز
معدل بت الستيريو	16 كيلوبت في الثانية إلى 320 كيلوبت في الثانية، VBR
Apple Lossless	غير متوافقة
ملف AAC تم شراؤه من iTunes Store (امتداد الملف .m4p)	غير متوافقة

ملفات WMA

امتداد الملف	.wma
معدل البت	48 كيلو بت في الثانية إلى 320 كيلو بت في الثانية (CBR)، 48 كيلو بت في الثانية إلى 384 كيلو بت في الثانية (VBR)
تردد العينات	32 كيلو هرتز، 44.1 كيلو هرتز، 48 كيلو هرتز
Windows Media™ .Audio Professional DRM/Voice .Lossless مع Stream/Stream فيديو	غير متوافقة

ملفات FLAC

- لا يمكن توصيل صيغ الملفات FLAC عبر MTP.
- قد لا يمكن تشغيل ملفات FLAC وفقا لجهاز التشفير.

امتداد الملف	.fla .flac
تردد العينات	16/12/11.025/8 /44.1/32/24/22.05 /96/48 كيلوهرتز
معدل بت تجزئة الكميات	24/16/8 بت
وضع القناة	قناة 1/2

القرص (FH-S725BT/S525BT فقط)

- بغض النظر عن طول القسم الفارغ بين الأغاني في التسجيل الأصلي، سوف يتم تشغيل الأقراص الصوتية المضغوطة مع وقفة قصيرة بين الأغاني.

ملفات MP3

امتداد الملف	.mp3
معدل البت	8 كيلو بت في الثانية إلى 320 كيلو بت في الثانية (CBR)، VBR
تردد العينات	8 كيلو هرتز إلى 48 كيلو هرتز (32 كيلو هرتز، 44.1 كيلو هرتز، 48 كيلو هرتز، للتأكيد)
إصدار بطاقة ID3 متوافق	1.0، 1.1، 2.2، 2.3، 2.4 (تعطى الأولوية لبطاقة ID3 الإصدار 2.x على الإصدار 1.x).
قائمة التشغيل M3u	غير متوافقة
MP3i (MP3 متفاعلي)، mp3 PRO	غير متوافقة

Spotify

NOT FOUND

- ← لم يبدأ تشغيل تطبيق Spotify بعد.
- ← قم بتشغيل تطبيق Spotify.

NO BT DEVICE GO TO BT MENU TO REGISTER

- ← لا يوجد أي جهاز Bluetooth.
- ← قم بتوصيل الوحدة والجهاز عبر Bluetooth (صفحة 15).

CONN. FAILED PRESS BAND KEY TO RETRY

- ← أخفق توصيل Bluetooth.
- ← اضغط BAND/↔ لإجراء توصيل مرة أخرى.

CHECK APP PRESS BAND KEY TO RETRY

- ← أخفق التوصيل بالتطبيق Spotify.
- ← اضغط BAND/↔ لإجراء توصيل مرة أخرى.

DISCONNECTED PRESS BAND KEY TO RETRY

- ← تم فقدان التوصيل Bluetooth.
- ← اضغط BAND/↔ لإجراء توصيل مرة أخرى.

CHECK APP

- ← وقع خلل غير معروف (هما في ذلك خلل الاتصال).
- ← اتبع التعليمات التي تظهر على الشاشة.

توافق الصوت المضغوط

- يمكن عرض الأحرف 32 الأولى فقط كاسم ملف (هما في ذلك امتداد الملف) أو اسم مجلد.
- قد لا تعمل الوحدة بشكل صحيح حسب التطبيق المستخدم لتشفير ملفات WMA.
- قد يكون هناك تأخير طفيف في بداية تشغيل الملفات الصوتية المدمجة مع بيانات صور أو ملفات صوتية مخزنة في جهاز USB مع العديد من تسلسلات المجلدات.

← إخفاق iPhone.

- ← قم بفصل الكابل من iPhone.
- ← عند عرض القائمة الرئيسية لـ iPhone، قم بإعادة توصيل iPhone وإعادة ضبطه.

STOP

- ← لا توجد أغاني في القائمة الحالية.
- ← اختر قائمة تحتوي على أغاني.

NO BT DEVICE GO TO BT MENU TO REGISTER

- ← لا يوجد أي جهاز Bluetooth.
- ← قم بتوصيل الوحدة و iPhone عبر Bluetooth (صفحة 15).

CONN. FAILED PRESS BAND KEY TO RETRY

- ← أخفق توصيل Bluetooth بـ iPhone.
- ← اضغط BAND/↔ لإجراء توصيل مرة أخرى.

DISCONNECTED PRESS BAND KEY TO RETRY

- ← تم فقدان توصيل Bluetooth.
- ← اضغط BAND/↔ لإجراء توصيل مرة أخرى.

جهاز Bluetooth

ERROR-10

- ← انقطعت الطاقة عن تركيبة Bluetooth للوحدة.
- ← قم بضغط مفتاح الإشعال على OFF ثم على ACC أو ON.

APP

CONNECT APP

- ← لم يتم توصيل Pioneer Smart Sync.
- ← قم بالتوصيل بتطبيق Pioneer Smart Sync (صفحة 21).

N/A USB

- ← جهاز USB الموصول غير مدعوم بواسطة هذه الوحدة.
- ← قم بفصل الجهاز واستبداله بجهاز USB متوافق.

HUB ERROR

- ← جهاز USB الموصول عبر موزع USB غير مدعوم بواسطة هذه الوحدة.
- ← قم بتوصيل جهاز USB مباشرة إلى هذه الوحدة باستخدام كابل USB.

CHECK USB

- ← توجد دائرة قصيرة في الموصل USB أو كابل USB.
- ← تأكد من عدم مسك موصل USB أو كابل USB بشيء ما أو تلفه.
- ← جهاز USB الموصول يستهلك أكثر من الحد الأقصى المسموح به من التيار الكهربائي.
- ← قم بفصل جهاز USB ولا تستخدمه. قم بضبط مفتاح الإشعال على OFF ثم على ACC أو ON.
- ← قم بتوصيل أجهزة USB المتوافقة فقط.

ERROR-19

- ← أخفق الاتصال.
- ← قم بإجراء إحدى العمليات التالية، ثم العودة إلى مصدر USB.
- قم بفصل جهاز USB.
- قم بالتغيير إلى مصدر مختلف.
- ← إخفاق iPhone.
- ← قم بفصل الكابل من iPhone.
- ← عند عرض القائمة الرئيسية لـ iPhone، قم بإعادة توصيل iPhone وإعادة ضبطه.

ERROR-23

- ← لم تتم صياغة جهاز USB بشكل صحيح.
- ← قم بصياغة جهاز USB بواسطة FAT12 أو FAT16 أو FAT32.

ERROR-16

- ← إصدار البرنامج الثابت في iPhone قديم.
- ← قم بتحديث إصدار iPhone.

FORMAT READ

- ← في بعض الأحيان هناك تأخير بين بداية التشغيل وبدء سماع أي صوت.
- ← انتظر حتى تختفي الرسالة وتسمع صوتا.

NO AUDIO

- ← القرص المدخل لا يحوي أي ملفات قابلة للتشغيل.
- ← قم باستبدال القرص.

SKIPPED

- ← القرص المدخل يحوي ملفات محمية DRM.
- ← تم تخطي الملفات المحمية.

PROTECT

- ← كل الملفات الموجودة في القرص المدخل مدمجة مع DRM.
- ← قم باستبدال القرص.

جهاز iPhone/USB

FORMAT READ

- ← في بعض الأحيان هناك تأخير بين بداية التشغيل وبدء سماع أي صوت.
- ← انتظر حتى تختفي الرسالة وتسمع صوتا.

NO AUDIO

- ← لا توجد أغاني.
- ← قم بنقل الملفات الصوتية إلى جهاز USB وقم بالتوصيل.
- ← تم تفعيل حماية جهاز USB الموصول.
- ← اتبع تعليمات جهاز USB لإلغاء تفعيل الحماية.

SKIPPED

- ← جهاز USB الموصول يحوي ملفات محمية DRM.
- ← تم تخطي الملفات المحمية.

PROTECT

- ← كل الملفات الموجودة في جهاز USB الموصول مدمجة مع DRM.
- ← قم باستبدال جهاز USB.

معلومات إضافية

تحري الخلل وإصلاحه

تعود الشاشة تلقائياً إلى الشاشة العادية.
← لم يتم إجراء أي عملية لحوالي 30 ثانية.
- إجراء عملية.

يتغير نطاق إعادة التشغيل بشكل غير متوقع.
← اعتماداً على نطاق إعادة التشغيل، قد يتغير النطاق المختار عندما يتم اختيار مجلد أو مسار آخر أو أثناء التقديم/الترجيع السريع.
- اختر نطاق إعادة التشغيل مجدداً.

لم يتم تشغيل مجلد فرعي.
← لا يمكن تشغيل المجلدات الفرعية عند اختيار [FLD] (إعادة تشغيل المجلد).
- اختر نطاق إعادة تشغيل آخر.

الصوت متقطع.

← أنت تستخدم جهازاً مثل الهاتف المحمول الذي قد يسبب تشويشاً مسموعاً.
- قم بنقل الأجهزة الكهربائية التي قد تسبب التداخل بعيداً عن الوحدة.

لا يتم تشغيل الصوت الصادر من مصدر الصوت Bluetooth.

← هناك مشكلة جارية على هاتف محمول موصول بـ Bluetooth.
- سوف يتم تشغيل الصوت عند إنهاء المشكلة.
← يتم حالياً تشغيل هاتف محمول موصول بـ Bluetooth.

- توقف عن استخدام الهاتف المحمول.
← لم يتم إجراء توصيل بين الوحدة والهاتف المحمول بشكل صحيح بعد مكالمة أجريت بواسطة هاتف محمول موصول بـ Bluetooth.
- قم بإجراء توصيل Bluetooth بين الوحدة والهاتف المحمول مرة أخرى.

رسائل خطأ

مشترك

AMPERROR

← تفشل هذه الوحدة في العمل أو التوصيل بمكبر الصوت غير صحيح.
← تم تفعيل الدائرة الكهربائية الواقية.
- تحقق من التوصيل بمكبر الصوت.
- قم بضغط مفتاح الإشعال على OFF ثم على ON مرة أخرى. إذا بقيت الرسالة، اتصل بالموزع أو محطة الخدمة Pioneer المعتمدة للمساعدة.

NO XXXX (NO TITLE، مثلاً)

← لا توجد معلومات نصية مدرجة.
- قم بتبديل العرض أو تشغيل مقطع/ملف آخر.

مشغل CD

ERROR-07, 11, 12, 17, 30

← القرص متسخ.
- قم بتنظيف القرص.
← القرص مخدوش.
- قم باستبدال القرص.

ERROR-07, 10, 11, 12, 15, 17, 30, A0

← يوجد خطأ كهربائي أو ميكانيكي.
- قم بضغط مفتاح الإشعال على OFF ثم على ON.
ثم العودة إلى مشغل CD.

ERROR-15

← القرص المدخل فارغ.
- قم باستبدال القرص.

ERROR-23

← صيغة CD غير مدعومة.
- قم باستبدال القرص.

شرح	عنصر القائمة
FLASH PATTERN (لـ FH-S725BT فقط)	
تغيير مؤثر الإضاءة وفقا لمستوى الصوت وتردد الجهرير. يتغير نمط الفلاش حسب مستوى الصوت.	[SOUND LEVEL 1] إلى [SOUND LEVEL 6]
يتغير نمط الفلاش حسب مستوى تردد الجهرير.	[LOW PASS 1] إلى [LOW PASS 6]
يتغير نمط الفلاش عشوائيا حسب وضع مستوى الصوت ووضع التردد المنخفض.	[RANDOM1]
يتغير نمط الفلاش عشوائيا حسب وضع مستوى الصوت.	[RANDOM2]
يتغير نمط الفلاش عشوائيا حسب وضع التردد المنخفض.	[RANDOM3]
MIX PATTERN (لـ FH-S525BT/MVH-S425BT فقط)	
تغيير المؤثرات الخاصة MIXTRAX حسب مستوى الصوت. يتغير نمط المزج حسب مستوى الصوت.	[SOUND LEVEL]
يتغير نمط المزج حسب مستوى تردد الجهرير.	[LOW PASS]
يتغير نمط المزج عشوائيا حسب وضع مستوى الصوت ووضع التردد المنخفض.	[RANDOM]
DISPLAY FX	
ضبط المؤثرات الخاصة MIXTRAX على تشغيل/إيقاف تشغيل.	[OFF], [ON]
CUT IN FX	
تشغيل/إيقاف تشغيل المؤثرات الصوتية MIXTRAX أثناء تغيير المقاطع يدويا.	[OFF], [ON]
إعدادات MICROPHONE	
عنصر القائمة	
MICROPHONE	
ضبط على [ON] عند استخدام وظيفة الكاراوكي.	[OFF], [ON]
ضبط مستوى صوت الميكروفون.	MICVOL
VOCAL	
اضبطه على [OFF] لخفض مستوى صوت الغناء في الأغاني.	[OFF], [ON]

شرح	عنصر القائمة
	PHONE COLOR (لـ FH-S725BT فقط)
اختيار لون المفتاح عند استقبال مكالمة.	
يطلق اللون المضبوط بواسطة [KEY COLOR]. • يختلف تأثير السطوع وفقا لاختيار [ON] أو [OFF] في [ILLUMI FX].	[FLASHING]
تداول مجموعة من الألوان تلقائيا.	[FLASH FX1] إلى [FLASH FX6]
لم يقع أي تغيير في لون المفتاح.	[OFF]
	ILLUMI FX (لـ FH-S725BT فقط)
يمكن رؤية مؤشر الإضاءة عند: - تكون هناك مكالمة واردة عندما يتم اختيار [FLASHING] في [PHONE COLOR] - إجراء مكالمة - تتم قراءة الرسالة المستلمة على الجهاز عند إجراء توصيل Pioneer Smart Sync - إدخال/إخراج CD سوف يتم تفعيل مؤشر الإضاءة عند تشغيل/إيقاف تشغيل الطاقة ACC بغض النظر عن هذا الإعداد.	[OFF], [ON]

إعدادات MIXTRAX

شرح	عنصر القائمة
	SHORT PLAYBACK
اختيار طول وقت التشغيل.	[1.0 MIN], [1.5 MIN], [2.0 MIN], [2.5 MIN], [3.0 MIN], [OFF]
	FLASH AREA (لـ FH-S725BT فقط)
اختيار المنطقة لمؤشر الإضاءة. عند اختيار [OFF]، يتم استخدام اللون المضبوط تحت إعدادات ILLUMINATION (صفحة 35) كلون الشاشة.	[OFF], [KEY], [KEY/DISPLAY]

المصدر (المصادر) المتوفر (ة)	الجهاز	قيمة الإعداد
SPOTIFY .APP	iPhone	[BLUETOOTH]
SPOTIFY .APP	Android	

إعدادات ILLUMINATION

شرح

عنصر القائمة

COLOR (لـ FH-S725BT فقط)

[DISP COLOR] ، [KEY COLOR]
[BOTH COLOR]

اختيار اللون للمفاتيح/الشاشة للوحدة من 12 لونا مضبوطا مسبقا أو [SCAN] أو [CUSTOM]*.
• [SCAN]: تداول مجموعة من الألوان تلقائيا.
• [CUSTOM]*:

- 1 احتفظ بضغط القرص **M.C.** حتى ظهور شاشة إعداد اللون.
- 2 ضبط اللون الأولي (R (أحمر) / G (أخضر) / B (أزرق)) ومستوى السطوع (0] إلى [60)).
لا يمكنك اختيار مستوى أقل من 10 لكل من R (أحمر) و G (أخضر) و B (أزرق) الثلاثة في نفس الوقت.
يمكنك أيضا تخصيص الألوان المضبوطة مسبقا. اختر أحد الألوان المضبوطة مسبقا ثم احتفظ بضغط القرص **M.C.** حتى ظهور شاشة إعداد اللون.

* الإعدادات CUSTOM متوفر فقط لـ [KEY COLOR] و [DISP COLOR].

DIM SETTING

اختر طريقة تغيير سطوع الشاشة. [SYNC ILLUMI]* ، [SYNC CLOCK] ، [MANUAL]
* لـ FH-S725BT فقط

BRIGHTNESS (لـ FH-S725BT فقط)

اختر السطوع لمفاتيح/شاشة الوحدة من [1] إلى [10]. [DISP] ، [KEY]
نطاقات الإعداد المتوفرة تختلف وفقا لـ [DIM SETTING].

BRIGHTNESS (لـ FH-S525BT/MVH-S425BT فقط)

تغيير سطوع الشاشة. [1] إلى [10]
نطاقات الإعداد المتوفرة تختلف وفقا لـ [DIM SETTING].

AUTO APP CONN

[ON]، [OFF] اختيار [ON] لتشغيل Pioneer Smart Sync تلقائياً عندما يكون جهاز iPhone/Android متصلًا بالوحدة.

2*1*S.REMOTE

[OFF]، [PIONEER]، [PRESET] اختيار [PIONEER] أو [PRESET] وفقاً لجهاز التحكم عن بعد السلبي.

USB AUTO

[ON]، [OFF] اختيار [ON] للتبديل تلقائياً إلى مصدر USB عند توصيل جهاز iPhone/USB إلى الوحدة.
اختار [OFF] عندما يكون جهاز iPhone/USB موصولاً بالوحدة للشحن فقط.

1* وفقاً لسيارتك، قد لا تعمل هذه الوظيفة بشكل صحيح. في هذه الحالة، اتصل بوكيلك أو محطة خدمة PIONEER معتمدة.
2* الرجاء استخدام طقم الأسلاك المتوفرة تجارياً لكل نموذج سيارة في الوضع [PRESET]. واستخدام محول تيار متوفر تجارياً في الوضع [PIONEER].

معلومات عن التوصيلات لكل جهاز

تختلف المصادر المتوفرة وفقاً لقيمة الإعداد.
يرجى ضبط [APP CONTROL] وفقاً لجدول المصدر الذي تريد استخدامه.
للاطلاع على تفاصيل حول توصيل Pioneer Smart Sync، انظر صفحة 21.

ملاحظة

بنود القائمة المتعلقة بـ iPhone في الجداول التالية غير متاحة لـ FH-S525BT.

عند عدم القيام بتوصيل Pioneer Smart Sync

المصدر (المصادر) المتوفر (ة)	الجهاز	قيمة الإعداد
SPOTIFY، iPhone	iPhone	[WIRED]
USB (AOA)	Android	
SPOTIFY، iPhone	iPhone	[BLUETOOTH]
SPOTIFY	Android	

عند القيام بتوصيل Pioneer Smart Sync

المصدر (المصادر) المتوفر (ة)	الجهاز	قيمة الإعداد
SPOTIFY، APP	iPhone	[WIRED]
APP	Android	

INFO DISPLAY (لـ FH-S725BT فقط)

عرض البند على شاشة المعلومات الفرعية.
 [SPEANA/CLOCK]
 [CLOCK]، [LIVE FX/CLOCK]
 [OFF]، [LEVEL METER]، [SPEANA]

INFO DISPLAY (لـ FH-S525BT/MVH-S425BT فقط)

عرض البند على شاشة المعلومات الفرعية.
 [SOURCE/SPEANA]
 • عند اختيار [SOURCE/SPEANA] أو [SRC/LIVE FX]، [CLOCK/SPEANA]
 [CLOCK/SPEANA]، قم بعرض الهوائي عوضاً عن [SOURCE]، [CLOCK/LIVE FX]
 speana على مصدر الراديو. [OFF]، [SPEANA]

AUTO PI

البحث عن محطة مختلفة بنفس البرمجة، حتى باستخدام محطة مضبوطة مسبقاً.
 [OFF]، [ON]

AUX

الضبط على [ON] عند استخدام جهاز ثنائي موصل بالوحدة.
 • لا يتوفر هذا الإعداد عندما يتم اختيار [ON] في [MICROPHONE] في إعدادات MICROPHONE (صفحة 37).
 [OFF]، [ON]

BT AUDIO

ضبط إشارة Bluetooth على تشغيل/إيقاف تشغيل.
 [OFF]، [ON]

SPOTIFY

ضبط على [ON] عند استخدام وظيفة Spotify.
 [OFF]، [ON]

BT MEM CLEAR

مسح بيانات الجهاز Bluetooth (قائمة الأجهزة، الرمز PIN، سجل المكالمات، دفتر الهاتف، أرقام الهاتف المضبوطة مسبقاً) المخزنة في الوحدة.
 يظهر [CLEARED] عند حذف البيانات بنجاح.
 [NO]، [YES]

APP CONTROL

اختر طريقة التوصيل المناسبة وفقاً لجهازك.
 [WIRED]، [BLUETOOTH]
 انظر صفحة 34 للاطلاع على تفاصيل التوصيلات الخاصة بكل جهاز.

USB MTP

اضبطه على [ON] عند استخدام توصيل MTP.
 لا تتوفر المصادر التالية عندما يتم ضبط الإعداد على [ON].
 APP و SPOTIFY و iPhone و USB (AOA)

SLA

[+4] إلى [-4]

- ضبط مستوى الصوت لكل مصدر باستثناء FM. يتم ضبط كل من التركيبات أدناه على نفس الإعدادات تلقائياً.
- عند إنشاء توصيل USB، قم بضبط USB، APP، iPhone، SPOTIFY و.
 - عند إنشاء توصيل Bluetooth، قم بضبط BT AUDIO، APP، iPhone و SPOTIFY.

S.RTRV

- [1] (فعال لمعدلات ضغط منخفضة)، تعزيز الصوت المضغوط واستعادة الصوت الغنية.
- [2] (فعال لمعدلات ضغط مرتفعة)، لا يتوفر هذا الإعداد عندما يتم اختيار [OFF] في [VOCAL] في إعدادات MICROPHONE (صفحة 37).
- [OFF]

- 1* غير متوفر عند اختيار [SW] في [REAR-SP] في إعدادات INITIAL (صفحة 11).
- 2* غير متوفر عند اختيار [SUB.W/SUB.W] في [SP-P/O MODE] في الإعدادات INITIAL (صفحة 11).
- 3* غير متوفر عند اختيار [REAR/REAR] في [SP-P/O MODE] في الإعدادات INITIAL (صفحة 11).

إعدادات SYSTEM

يمكنك أيضاً الدخول إلى هذه القوائم عند إيقاف تشغيل الوحدة.

LANGUAGE

- اختيار اللغة لعرض المعلومات النصية من ملف صوتي مضغوط.
- [ENG] (إنجليزية)، [ESP] (إسبانية)

CLOCK SET

- ضبط الساعة (صفحة 9).
- [12H]، [24H]
- لا يتوفر هذا الإعداد أثناء توصيل Pioneer Smart Sync.

SCROLL SET

- اختر طريقة تمرير النص في نافذة العرض.
- [OFF]، [LOOP]، [ONCE]

BEEP TONE

- يمكن سماع صوت بيب عند ضغط أي زر.
- [OFF]، [ON]
- اختر [OFF] لإبطال هذه الوظيفة.

POSITION

اختر موضع الاستماع لضبط مستويات إخراج مكبرات الصوت تلقائياً وإضافة وقت تأخير يتوافق مع عدد ومواقع المقاعد غير الفارغة.

[OFF]، [FRONT LEFT] (المقعد الأمامي الأيسر)، [FRONT RIGHT] (المقعد الأمامي الأيمن)، [FRONT] (المقاعد الأمامية)، [ALL]*
* للوضع القياسي فقط

TIME ALGNMNT

اختر أو قم بتخصيص إعدادات انتظام الوقت لعكس المسافة بين موضع المستمع وكل مكبر صوت.

• اختر [INITIAL] لتمهيد قيمة الإعداد.
• اختر [OFF] لإعادة ضبط كل قيم الإعداد إلى 0.
• الإعداد [CUSTOM] متوفر عند اختيار [FRONT LEFT] أو [FRONT RIGHT] في [POSITION] (صفحة 31).
• الإعداد [CUSTOM] غير متوفر عند اختيار [OFF] في الإعداد [SUBWOOFER] (صفحة 30).

[CUSTOM]، [OFF]، [INITIAL]، [CUSTOM]

اختر نوع مكبر الصوت وقم بتعديل مسافة مكبر الصوت من أجل تخصيص أكثر في [CUSTOM].

وضع الشبكة: [HIGH R]، [HIGH L]، [SUBWOOFER]، [MID L]، [MID R]، [FRONT R]، [FRONT L]، [REAR R]، [REAR L]، [SUBWOOFER]، [REAR R]، [REAR L]

الوضع القياسي: [FRONT R]، [FRONT L]، [SUBWOOFER]، [REAR R]، [REAR L]

مسافة مكبر الصوت (سم): [350] إلى [0.0]

SAVE SETTINGS

قم بالحفظ من أجل استدعاء لاحق لإعدادات الصوت التالية بترتيبها الحقيقية: [CROSSOVER]، [SPEAKER LEVEL]، [EQ SETTING]، [POSITION]، [TIME ALGNMNT]، [D.BASS]، [SUBWOOFER].

• تختلف الإعدادات التي يمكن حفظها عند القيام بتوصيل Pioneer Smart Sync.

[NO]، [YES]

LOAD SETTINGS

قم بتحميل إعدادات الصوت عندما تكون قد قمت بـ [SAVE SETTINGS].

D.BASS

تعزز مستوى الجهير ديناميكياً لإنتاج مؤثر شبيه بمكبر الصوت الفرعي عند توصيله بالنظام.

[OFF]، [LOW]، [HI]

LOUDNESS

التعويض لصوت واضح بمستوى صوت منخفض.

[OFF]، [LOW]، [MID]، [HI]

EQ SETTING

اختيار أو تخصيص منحني المعادل.
• عند اختيار إعداد غير [CUSTOM1]، [CUSTOM2] و [SET BY APP]، يمكنك أيضا تخصيص منحني المعادل بالاحتفاظ بضغط القرص **M.C.** ثم حفظ منحني المعادل في [CUSTOM1].

[POWERFUL]، [SUPER BASS]، [NATURAL]، [DYNAMIC]، [VIVID]، [VOCAL]، [SET BY APP]، [FLAT]، [CUSTOM2]، [CUSTOM1]
* يتم عرض [SET BY APP] عند ضبط منحني المعادل المضبوط مسبقا غير المتوفر في الوحدة من تطبيق Pioneer Smart Sync.

اختيار نطاق ومستوى معادل للمزيد من التخصيص.

نطاق المعادل: [50HZ] إلى [12.5kHz]
مستوى المعادل: [-6] إلى [+6]

FADER 2*1 (لوضع القياسي فقط)

ضبط توازن مكبر الصوت الأمامي والخلفي.

BALANCE

ضبط توازن مكبر الصوت الأيسر والأيمن.

SUBWOOFER

ضبط على [ON] عند استخدام مضخم صوت فرعي.

[OFF]، [ON]

3*SUBWOOFER

اختيار قطب مضخم الصوت الفرعي.

[REV]، [NOR]

SPEAKER LEVEL

اختر وحدة مكبر صوت (مرشح) وقم بتعديل مستوى الإخراج.
• كل قيمة كنت قد قمت بتعديلها تتغير عند تغيير الإعداد [POSITION] (صفحة 31).

وضع الشبكة: [HIGH R]، [HIGH L]، [MID R]، [MID L]، [SUBWOOFER]، [FRONT R]، [FRONT L]، [REAR R]، [REAR L]
الوضع القياسي: [FRONT R]، [FRONT L]، [SUBWOOFER]، [REAR R]، [REAR L]
مستوى الإخراج: [-24] إلى [10]

CROSSOVER

اختر وحدة مكبر الصوت (مرشح) لضبط HPF أو تردد تقطع LPF والانحناء لكل وحدة مكبر صوت.
للاطلاع على التفاصيل حول الإعداد [CROSSOVER]، انظر صفحة 26.

RADIO SEEK

[PCH]، [MAN]

تعيين الأزرار <<<< أو >>>> للبحث عن محطات الواحدة تلو الأخرى (موالفة يدوية) أو اختيار محطة من القنوات المضبوطة مسبقاً.

SPOTIFY SAVE

تخزين المعلومات الخاصة بالأغنية المشغلة حالياً إلى قائمة الموسيقى على Spotify.

SPOTIFY UNSAVE

حذف معلومات الأغنية المخزنة في [SAVE].

SPOTIFY BT AUDIO iPhone SEL DEVICE

توصيل جهاز Bluetooth في القائمة.

BT AUDIO PLAY

بدء التشغيل.

BT AUDIO STOP

إيقاف التشغيل.

إعدادات AUDIO

وضع الشبكة متاح لـ FH-S725BT فقط.

ملاحظة

قد يتم عرض [CHK APP SETTG.] عند ضبط الإعداد من تطبيق Pioneer Smart Sync.

- إعدادات MIXTRAX (صفحة 36)
- إعدادات MICROPHONE (صفحة 37)

3 قم بتدوير القرص **M.C.** لاختيار الخيارات ثم اضغط للتأكيد.

ملاحظة

بنود القائمة المتعلقة بـ iPhone في الجداول التالية غير متاحة لـ FH-S525BT.

إعدادات FUNCTION

تختلف بنود القائمة وفقا للمصدر.

شرح	عنصر القائمة
	RADIO BSM
تخزين أقوى ست محطات على أزرار الأرقام (1/1) إلى (6/6) تلقائياً.	
	RADIO REGIONAL
تحديد الاستقبال لبرامج إقليمية معينة عند اختيار AF (البحث عن ترددات بديلة). (متوفر فقط عند اختيار النطاق FM).	[OFF], [ON]
	RADIO LOCAL
تقييد موالفة محطة وفقا لقوة الإشارة.	FM : [OFF], [LV1], [LV2], [LV3], [LV4] SW/AM : [OFF], [LV1], [LV2]
	RADIO TA
استقبال معلومات حول حركة المرور الحالية إذا كانت متوفرة. (متوفر فقط عند اختيار النطاق FM).	[OFF], [ON]
	RADIO AF
السماح للوحدة بإعادة الموالفة على تردد مختلف يقدم نفس المحطة. (متوفر فقط عند اختيار النطاق FM).	[OFF], [ON]
	RADIO NEWS
مقاطعة المصدر المختار حالياً ببرامج أخبار. (متوفر فقط عند اختيار النطاق FM).	[OFF], [ON]
	RADIO ALARM
يعيق المصدر المختار حالياً بإعلانات طوارئ. اختر [OFF] لإلغاء تفعيل هذه الوظيفة.	[OFF], [ON]

يمكن اختيار [SUBWOOFER] فقط عند اختيار [ON] في [SUBWOOFER] (صفحة 30).

- 1 اضغط القرص، M.C. لعرض القائمة الرئيسية.
- 2 قم بتدوير القرص، M.C. لاختيار [AUDIO] ثم اضغط للتأكيد.
- 3 قم بتدوير القرص، M.C. لاختيار [CROSSOVER] ثم اضغط للتأكيد.
- 4 قم بتدوير القرص، M.C. لاختيار وحدة مكبر الصوت (مرشح) المرغوب تعديلها ثم اضغط للتأكيد.
- 5 قم بتدوير القرص، M.C. لاختيار [HPF] أو [LPF] وفقا لوحدة مكبر الصوت (مرشح) ثم اضغط للتأكيد.
- 6 قم بتدوير القرص، M.C. لاختيار تردد تقطع مناسب لوحدة مكبر الصوت (مرشح) المختارة في الخطوة 4، ثم اضغط للتأكيد.

وضع الشبكة:

[1.25K] إلى [12.5K] (إذا اخترت [HIGH] أو [MID LPF])

[25] إلى [250] (إذا اخترت [MID HPF] أو [SUBWOOFER])

الوضع القياسي:

[25HZ] إلى [250HZ]

- 7 قم بتدوير القرص، M.C. لاختيار انحناء مناسب لوحدة مكبر الصوت (مرشح) مختار في الخطوة 4.

وضع الشبكة:

[-6] إلى [-24] (إذا اخترت [HIGH] أو [MID HPF] أو [MID LPF])

[-12] إلى [-36] (إذا اخترت [SUBWOOFER])

الوضع القياسي:

[-6] إلى [-24] (إذا اخترت [FRONT] أو [REAR])

[-6] إلى [-36] (إذا اخترت [SUBWOOFER])

الإعدادات

يمكنك ضبط إعدادات مختلفة في القائمة الرئيسية.

- 1 اضغط القرص، M.C. لعرض القائمة الرئيسية.
- 2 قم بتدوير القرص، M.C. لاختيار أحد الأصناف التالية ثم اضغط للتأكيد.
 - إعدادات FUNCTION (صفحة 28)
 - إعدادات AUDIO (صفحة 29)
 - إعدادات SYSTEM (صفحة 32)
 - إعدادات ILLUMINATION (صفحة 35)

لخفض مستوى صوت الغناء في الأغاني

- 1 اضغط القرص M.C. لعرض القائمة الرئيسية.
- 2 قم بتدوير القرص M.C. لاختيار [MICROPHONE] ثم اضغط للتأكيد.
- 3 قم بتدوير القرص M.C. لاختيار [VOCAL].
- 4 اضغط القرص M.C. لاختيار [OFF].

ملاحظة

اعتمادا على حالة تسجيل الأغاني، قد لا يتم خفض مستوى صوت الغناء بشكل فعال.

تهيئات الصوت

(وضع الشبكة متاح لـ FH-S725BT فقط).
يمكنك أيضا إجراء تعديلات مختلفة في إعدادات AUDIO (صفحة 29).

أوضاع التشغيل

هذه الوحدة تتميز بوضعي تشغيل: وضع الشبكة والوضع القياسي. يمكنك التبديل بين الوضعين حسب رغبتك (صفحة 10).

وضع الشبكة

يمكنك إنشاء نظام ثنائي SW + متعدد الأمبير ومتعدد مكبرات الصوت مع مكبر صوت عالي المدى ومكبر صوت متوسط المدى ومضخم صوت فرعي لاستنساخ الترددات (النطاقات) العالية والمتوسطة والمنخفضة.

الوضع القياسي

يمكنك إنشاء نظام 4 مكبرات صوت مع مكبرات صوت أمامية وخلفية أو مكبرات صوت ومضخمات صوت فرعية أمامية، أو نظام 6 مكبرات صوت مع مكبرات صوت ومضخمات صوت فرعية أمامية وخلفية.

تعديل قيمة التردد المتقطع وقيمة الانحناء

يمكنك تعديل قيمة التردد المتقطع وقيمة الانحناء لكل مكبر صوت.
يمكن تعديل مكبرات الصوت التالية.

وضع الشبكة:

[HIGH] (مكبر صوت عالي المدى HPF)، [MID HPF] (مكبر صوت متوسط المدى HPF)، [MID LPF] (مكبر صوت متوسط المدى LPF)، [SUBWOOFER]، [REAR]، [FRONT]

الوضع القياسي:

[SUBWOOFER]، [REAR]، [FRONT]

1 اضغط OFF/SRC لاختيار [APP].

استخدام وظيفة الكارaoke

⚠ تحذير

- على السائق ألا يغني بواسطة الميكروفون عند القيادة. القيام بذلك قد يؤدي لوقوع حادث.
- لا تقم بترك الميكروفون بشكل غير حذر لتجنب حادث.

⚠ تنبيه

من الخطير للغاية السماح لسلك الميكروفون أن يلتف حول عمود التوجيه أو دواسة الفرملة أو ذراع ناقل الحركة مما قد يسبب حادثا. تأكد من تركيب الميكروفون بحيث لا يعيق القيادة.

ملاحظات

- استخدم ميكروفونا ديناميكي متوفرا تجاريا وليس الميكروفون المرفق.
- هذه الوظيفة غير متوفرة عندما يكون المصدر المختار كالتالي.

RADIO-
AUX IN-

1 أدخل قابس ستريو الصغير للميكروفون في مقبس إدخال AUX.

2 اضغط القرص M.C. لعرض القائمة الرئيسية.

3 قم بتدوير القرص M.C. لاختيار [MICROPHONE].

4 اضغط القرص M.C. لاختيار [ON].

عند تنشيط وضع الكارaoke، سوف يتم كتم مستوى صوت الوحدة. قم بضبط مستوى صوت الميكروفون في الإعداد [MIC VOL].

لضبط مستوى صوت الميكروفون

1 اضغط القرص M.C. لعرض القائمة الرئيسية.

2 قم بتدوير القرص M.C. لاختيار [MICROPHONE] ثم اضغط للتأكيد.

3 قم بتدوير القرص M.C. لاختيار [MIC VOL].

4 قم بتدوير القرص M.C. لضبط مستوى الصوت.

ملاحظة

إذا حدث تشوش عند استخدام ميكروفون، حافظ على الميكروفون بعيدا عن مكبر الصوت أو قم بخفض مستوى صوت الميكروفون.

Pioneer Smart Sync



إنشاء توصيل مع Pioneer Smart Sync

- 1 اضغط القرص، **M.C.** لعرض القائمة الرئيسية.
- 2 قم بتدوير القرص، **M.C.** لاختيار **[SYSTEM]** ثم اضغط للتأكيد.
- 3 قم بتدوير القرص، **M.C.** لاختيار **[APP CONTROL]** ثم اضغط للتأكيد.
- 4 قم بتدوير القرص، **M.C.** لاختيار أحد الخيارات التالية.
 - اختر **[WIRED]** لتوصيل USB.
 - اختر **[BLUETOOTH]** لتوصيل Bluetooth.
- 5 قم بتدوير القرص، **M.C.** لاختيار **[AUTO APP CONN]** ثم اضغط للتأكيد.
- 6 قم بتدوير القرص، **M.C.** لاختيار **[ON]** ثم اضغط للتأكيد.
- 7 قم بتوصيل هذه الوحدة بالجهاز المحمول.
 - جهاز Android/iPhone عبر USB (صفحة 13)
 - جهاز Android/iPhone عبر Bluetooth (صفحة 15)
 يتم تشغيل Pioneer Smart Sync على الجهاز تلقائياً.

ملاحظة

- بغض النظر عما إذا كان إعداد **[AUTO APP CONN]** مضبوطاً على **[ON]** أو **[OFF]**، يمكن القيام بما يلي أيضاً لتشغيل Pioneer Smart Sync.
- بالنسبة لأجهزة غير جهاز Android الموصول عبر USB، اضغط **SRC/OFF** لاختيار أي مصدر واحتفظ بضغط القرص **M.C.**
- بالنسبة لهاتف iPhone، قم بتشغيل تطبيق Pioneer Smart Sync على الجهاز المحمول.

ملاحظات

- عند توصيل جهاز محمول غير جهاز iPhone/Android، قد لا يعمل الجهاز المحمول بشكل صحيح وذلك حسب الجهاز.
- إذا لم يتم تثبيت Pioneer Smart Sync على جهاز iPhone/Android حتى الآن، ستظهر رسالة تطالبك بتثبيت التطبيق على جهاز iPhone/Android (باستثناء جهاز Android الموصول عبر Bluetooth). اختر **[OFF]** في **[AUTO APP CONN]** لمسح الرسالة (صفحة 34).

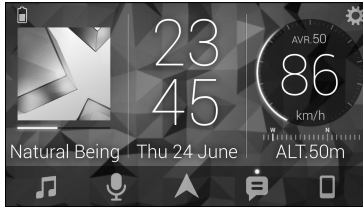

أمثلة:

- اختيار مصدر للوحدة
- الاستماع إلى الموسيقى على جهاز iPhone/Android
- التحكم بالمجال الصوتي بسهولة
- ضبط لون الإضاءة (في FH-S725BT فقط)
- التحكم بجهاز Bluetooth الموصول

توسيع وظائف الوحدة باستخدام التطبيق

تتوفر الوظائف التالية عن طريق القيام بتوصيل Pioneer Smart Sync إلا أنها لا تتوفر على الوحدة وحدها.

شرح	بند القائمة (مثال)
يمكنك تحديد وتشغيل تطبيق الملاحاة المثبت على جهازك.	استخدام تطبيق ملاحاة
يمكنك قراءة الرسائل من التطبيقات المثبتة على جهازك.	قراءة الرسائل
يمكنك اختيار نطاق معادل من المعادل الرسومي ذي 31 نطاقا (13 نطاقا عندما لا يتم استخدام توصيل Pioneer Smart Sync).	إعداد معادل ذي 31 نطاقا
يمكنك تعزيز مستوى الجهر بشكل أكثر ديناميكية مما عندما لا يتم استخدام توصيل Pioneer Smart Sync.	صوت "Todoroki" فائق
يمكنك ضبط إعدادات نظام الوقت بسهولة عن طريق اختيار نوع سيارتك.	ملاءمة صوت سهلة
يمكنك ضبط خلفية الشاشة ولونها (الشاشة/الأزرار/الحروف) فورا.	إعداد خلفية الشاشة (في FH-S725BT فقط)

ملاحظات

- قد يتم تقييد بعض الوظائف وفقا لظروف التوصيل بالتطبيق.
- يتم تحويل إعداد المعادل ذي 31 نطاقا إلى 13 نطاقا عندما يتم استخدام مصدر موسيقى من هذا المنتج.

لمستخدمي iPhone

هذه الوظيفة متوافقة مع نظام التشغيل iOS 10.3 أو أحدث.
يمكنك تحميل Pioneer Smart Sync من iTunes App Store.



لمستخدمي جهاز Android

بالنسبة لتوصيلات Bluetooth، هذه الوظيفة متوافقة مع الأجهزة التي يكون نظام التشغيل Android OS 5.0 أو أحدث مثبتا فيها.

بالنسبة لتوصيلات USB، هذه الوظيفة متوافقة مع هاتف يعمل بنظام Android 5.0 أو أحدث وحتى 7.1.2 ويدعم AOA (ملحقات Android مفتوحة) 2.0 أيضا. إلا أن التوافق يعتمد على الهاتف الذي.
يمكنك تحميل Pioneer Smart Sync من Google Play.



ملاحظة

بعض أجهزة Android المتصلة عبر AOA 2.0 قد لا تعمل بشكل صحيح أو لا تصدر أصواتا بسبب تصميم برنامجها الخاص بالرغم من إصدار نظام التشغيل.

ما هي الوظائف التي يتميز بها التطبيق؟

تحسين استخدام الوحدة

يمكن تطوير واجهة الوحدة باستخدام جهاز iPhone/Android.

الغرض	العملية
بحث عن مقطع من قائمة	1 احتفظ بضغط ▲ لعرض القائمة. 2 قم بتدوير القرص M.C. لاختيار الصنف المرغوب ثم اضغط للتأكيد. 3 قم بتدوير القرص M.C. لاختيار الملف المرغوب ثم اضغط للتأكيد. يبدأ التشغيل.
إيقاف مؤقت/استئناف التشغيل	اضغط PAUSE/4 .
ممتاز (للراديو فقط)	اضغط ^/1 .
سيء (للراديو فقط)	اضغط ∨/2 .
تشغيل عشوائي (فقط لمقطع/البوم/فنان/قائمة تشغيل)	اضغط ⌘/5 .
إعادة تشغيل (فقط لمقطع/البوم/فنان/قائمة تشغيل)	اضغط ↺/6 .
بدء تشغيل قناة راديو على أساس الأغنية التي يتم تشغيلها حالياً.	1 احتفظ بضغط ⌘/5 لبدء تشغيل راديو. 2 اضغط القرص M.C. • هذه الوظيفة قد لا تكون متوفرة وفقاً للأغنية المختارة.

ملاحظة

قد لا يتم تشغيل بعض وظائف Spotify من الوحدة.

استخدام Pioneer Smart Sync/APP

ملاحظة

وظيفة iPhone غير متاحة لـ FH-S525BT. تطبيق Pioneer Smart Sync هو تطبيق ذكي يجمع خرائطك ورسائلك وموسيقاك مع بعضها في السيارة. يمكنك تشغيل الوحدة من Pioneer Smart Sync على جهاز Android/iPhone. في بعض الحالات، يمكنك التحكم في أنماط التطبيق مثل اختيار، إيقاف مؤقت لمصدر، الخ باستخدام الوحدة. للتفاصيل حول أي تطبيقات متوفرة على التطبيق، راجع قسم المساعدة للتطبيق.

ملاحظة

لا يتوفر مصدر APP عندما لا يتم توصيل Pioneer Smart Sync أو إذا تم ضبط [USB MTP] على [ON] في إعدادات SYSTEM (صفحة 33).

⚠ تحذير

لا تحاول تشغيل التطبيق أثناء القيادة. تأكد من الخروج من الطريق وركن سيارتك في مكان آمن قبل محاولة استخدام مفاتيح التحكم الموجودة على التطبيق.

التطبيق Spotify متوفر للهواتف الذكية المتوافقة، يرجى زيارة <https://support.spotify.com/> للتعرف على أحدث معلومات التوافق.

للاستمتاع بـ Spotify عند القيادة، قم أولاً بتحميل التطبيق Spotify على جهاز iPhone أو Android. يمكنك تحميله من iTunes® App Store أو Google Play™. اختر حساباً مجانياً أو حساب Premium مدفوع الثمن في التطبيق أو spotify.com. حساب Premium يمنحك مزايا إضافية مثل الاستماع بدون توصيل إنترنت.



- هذا المنتج يستخدم برنامج Spotify الذي هو عرضة لتراخيص طرف ثالث موجود هنا: www.spotify.com/connect/third-party-licenses
- للتفاصيل حول البلدان والمناطق حيث يمكن استخدام Spotify، راجع <https://spotify.com/us/select-your-country/>

الاستماع لـ Spotify

قم بتحديث البرنامج الثابت لتطبيق Spotify إلى أحدث إصدار قبل الاستخدام.

- 1 قم بتوصيل هذه الوحدة بالجهاز المحمول.
 - iPhone عبر USB (صفحة 13)
 - جهاز Android/iPhone عبر Bluetooth (صفحة 15)
- 2 اضغط OFF/SRC لاختيار [SPOTIFY].
- 3 احتفظ بضغط ^/1 لعرض [APP CONTROL].
- 4 قم بتدوير القرص M.C. لاختيار أحد الخيارات التالية.
 - اختر [WIRED] لتوصيل USB.
 - اختر [BLUETOOTH] لتوصيل Bluetooth.
- 5 اضغط OFF/SRC لاختيار [SPOTIFY].
- 6 قم بفتح تطبيق Spotify على الجهاز المحمول ثم بدء التشغيل.

ملاحظة

عند توصيل جهاز محمول غير جهاز iPhone/Android، قد لا يعمل الجهاز المحمول بشكل صحيح وذلك حسب الجهاز.

العمليات الأساسية

يمكنك إجراء تعديلات مختلفة في إعدادات FUNCTION (صفحة 28).

ملاحظة

قد تتغير العمليات المتوفرة وفقاً لنوع المحتويات (مقطع/ألبوم/فنان/قائمة استماع/راديو) التي تريد تشغيلها.

الغرض	العملية
تخطي مقطع	اضغط << أو >>

1 قم بإنشاء توصيل Bluetooth ومشغل الصوت Bluetooth.

2 اضغط OFF/SRC لاختيار [BT AUDIO] كمصدر.

3 اضغط BAND/↔ لبدء التشغيل.

ملاحظة

عليك القيام بتوصيل Bluetooth من جديد عندما يتم تغيير المصدر أو إيقاف تشغيل الوحدة.

إرشاد

عندما يكون هناك أكثر من جهازين وحتى خمسة أجهزة مسجلة في الوحدة عبر Bluetooth، يمكنك تغيير جهاز Bluetooth بتشغيل الأغاني على الجهاز. القيام بذلك يتيح تشغيل الأغاني من جهاز Bluetooth الخاص بكل من الركاب بسهولة، إلا أنه اعتماداً على ظروف الاستخدام فقد لا تكون التوصيلات المتعددة متوفرة وقد لا يكون تشغيل الملفات الصوتية/الأغاني بشكل صحيح ممكناً.

العمليات الأساسية

يمكنك إجراء عمليات تعديل مختلفة في إعدادات FUNCTION (صفحة 28).

الغرض	العملية
تقديم أو ترجيع سريع	احتفظ بضغط <<< أو >>>
اختيار مقطع	اضغط <<< أو >>>
إعادة التشغيل*	اضغط 6/↩
تشغيل عشوائي*	اضغط 5/⚡
إيقاف مؤقت/استئناف التشغيل	اضغط 4/PAUSE
بحث عن ملف من القائمة	1 احتفظ بضغط ▲ لعرض القائمة.
	2 قم بتدوير القرص M.C. لاختيار اسم المجلد المرغوب ثم اضغط للتأكيد.
	3 قم بتدوير القرص M.C. لاختيار الملف المرغوب ثم اضغط للتأكيد.
	يبدأ التشغيل.

* اعتماداً على الجهاز الموصول، قد لا تكون هذه العمليات متوفرة.

Spotify®

(لا يتوفر عندما يتم ضبط [USB MTP] على [ON] في إعدادات SYSTEM (صفحة 33).)

ملاحظة

وظيفة iPhone غير متاحة لـ FH-S525BT.

Spotify هي خدمة توزيع تدفق موسيقى لا تتبع Pioneer. المزيد من المعلومات متوفر على <http://www.spotify.com>.

شرح	عنصر القائمة
عرض سجل المكالمات الفائتة.	RECENTS [MISSED]
عرض سجل المكالمات الصادرة.	[DIALLED]
عرض سجل المكالمات الواردة.	[RECEIVED]
عرض قائمة الاتصال في الهاتف.	PHONE BOOK
لاستدعاء أرقام الهاتف المضبوطة مسبقا. يمكنك أيضا استدعاء أرقام الهاتف المضبوطة مسبقا بضغط أحد أزرار الأرقام (1/8 إلى 6/9).	PRESET 1-6
اختر [ON] للرد على مكالمة واردة تلقائيا.	*A.ANSR [OFF]، [ON]
قم بعكس ترتيب الأسماء في دفتر الهاتف (عرض الأسماء).	PB INVT
عرض قائمة أجهزة Bluetooth المزروجة. تظهر "*" على اسم الجهاز عند إنشاء توصيل Bluetooth. عند عدم اختيار أي جهاز في قائمة الأجهزة، لن تكون هذه الوظيفة متوفرة.	DEVICELIST
حذف معلومات الجهاز.	DEL DEVICE [DELETE YES] [DELETE NO]
تسجيل جهاز جديد.	ADD DEVICE
تغيير معلومات الجهاز على الشاشة بين اسم الجهاز وعنوان جهاز Bluetooth.	DEV. INFO

* إذا تم توصيل هاتفين، لن تعمل هذه الوظيفة بالنسبة للمكالمات الواردة التي يتم استقبالها عند استخدام أحد الهاتفين لإجراء مكالمة.

صوت Bluetooth



- وفقا لمشغل الصوت Bluetooth الموصول بهذه الوحدة، سوف تقتصر العمليات المتوفرة على المستويين التاليين:
 - يمكن لـ A2DP (Advanced Audio Distribution Profile) تشغيل الأغاني على مشغل الصوت فقط.
 - يمكن لـ AVRCP (Audio/Video Remote Control Profile) إجراء وظائف مثل التشغيل، الإيقاف المؤقت، اختيار أغنية، الخ.
- سوف يتم كتم الصوت في مشغل الصوت Bluetooth عند استخدام الهاتف.
- عند استخدام مشغل الصوت Bluetooth، لن يمكنك التوصيل بهاتف Bluetooth تلقائيا.
- وفقا لنوع مشغل الصوت Bluetooth الذي قمت بتوصيله بهذه الوحدة، قد تختلف عمليات التشغيل والمعلومات المعروضة استنادا إلى التوفر والوظائف.

العمليات الأساسية

الغرض	العملية
إنهاء مكالمة	اضغط 
رفض مكالمة واردة	احتفظ بضغط  عند استقبال مكالمة.
التبديل بين المتكلم الحالي والمتكلم في وضع الانتظار	اضغط القرص M.C.
إلغاء متكلم في وضع الانتظار	احتفظ بضغط 
ضبط مستوى صوت المتكلم (عندما يكون الوضع الخاص في وضع التشغيل، لن تكون هذه الوظيفة متوفرة).	قم بتدوير القرص M.C. أثناء المكالمة.
تشغيل أو إيقاف تشغيل الوضع الخصوصي	اضغط BAND /  أثناء المكالمة.

لإعادة ضبط أرقام الهاتف

1 اختر رقم هاتف من دليل الهاتف أو سجل المكالمات.

2 احتفظ بضغط أحد أزرار الأرقام (1/٨ إلى 6/٢).
تم تخزين جهة الاتصال في الرقم المضبوط مسبقاً.

لإجراء مكالمة باستخدام رقم مضبوط مسبقاً، اضغط أحد أزرار الأرقام (1/٨ إلى 6/٢) ثم اضغط القرص **M.C.** عندما تكون قائمة الهاتف معروضة.

التعرف على الصوت

(وظيفة iPhone غير متاحة لـ FH-S525BT).

هذه الوظيفة متوفرة فقط عندما يتم توصيل iPhone/Android مجهز بوظيفة التعرف على الصوت بالوحدة عبر Bluetooth.

1 احتفظ بضغط  ثم تكلم في الميكروفون لإدخال الأوامر الصوتية.

للخروج من وضع التعرف على الصوت، اضغط **BAND**/.

ملاحظة

لتفاصيل حول مزايا التعرف على الصوت، راجع الدليل المرفق بجهازك.

إرشاد

عند إجراء توصيل Pioneer Smart Sync (صفحة 21)، يمكنك القيام أيضاً باستخدام وظيفة التعرف على الصوت من تطبيق Pioneer Smart Sync المثبت على جهاز iPhone/Android بالاحتفاظ بضغط . لتفاصيل حول مزايا التعرف على الصوت، راجع قسم مساعدة التطبيق.

قائمة الهاتف

1 اضغط  لعرض قائمة الهاتف.

احتفظ بضغط القرص **M.C.** لتبديل معلومات الجهاز المعروضة بين عنوان الجهاز Bluetooth واسم الجهاز. إذا قمت بتوصيل Bluetooth من الوحدة، انتقل إلى الخطوة 5.

4 قم باختيار اسم الوحدة الظاهر على شاشة الجهاز.

5 تأكد من ظهور نفس الرقم المؤلف من 6 خانات على هذه الوحدة وعلى الجهاز، ثم اختر [YES] إذا كان نفس الرقم ظاهراً على هذه الوحدة وعلى الجهاز.

هاتف Bluetooth

قم أولاً بإنشاء توصيل Bluetooth بالهاتف Bluetooth (صفحة 15). يمكن توصيل ما يصل إلى هاتفي Bluetooth في نفس الوقت.



- ترك الوحدة في وضع الاستعداد للتوصيل بالهاتف عبر Bluetooth بينما يكون المحرك لا يعمل قد يستنزف بطارية السيارة.
- تأكد من ركن سيارتك في مكان آمن واستخدام فرامل الركن قبل العملية.

للقيام باتصال هاتفي

- 1 اضغط لعرض قائمة الهاتف. عند توصيل هاتفين، يظهر اسم هاتف أولاً ثم يتم عرض قائمة الهاتف. للتحويل لهاتف آخر، اضغط مجدداً.
- 2 قم بتدوير القرص **M.C.** لاختيار [RECENTS] أو [PHONE BOOK] ثم اضغط للتأكيد. إذا اخترت [PHONE BOOK]، واصل إلى الخطوة 4.
- 3 قم بتدوير القرص **M.C.** لاختيار [MISSED]، [DIALLED] أو [RECEIVED] ثم اضغط للتأكيد.
- 4 قم بتدوير القرص **M.C.** لاختيار اسم أو رقم هاتف ثم اضغط للتأكيد. يبدأ الاتصال الهاتفي.

للرد على مكالمة واردة

1 اضغط أي زر عند استقبال مكالمة.

إرشاد

عند توصيل هاتفين بالوحدة عبر Bluetooth وهناك مكالمة واردة أثناء استخدام هاتف واحد لمكالمة، سوف تظهر رسالة على الشاشة. للرد على تلك المكالمة الواردة، أنت تحتاج لإنهاء المكالمة الحالية.

الغرض	العملية
التبديل بين الصوت المضغوط و CD-DA (CD فقط)	اضغط BAND/➔.

- 1* الملفات الصوتية المضغوطة فقط
2* عند استخدام وظيفة التسريع إلى الأمام أو وظيفة العكس عند تشغيل ملف VBR، قد يكون وقت التشغيل غير صحيح.

حول MIXTRAX (iPhone/USB فقط)

تنشئ الوظيفة MIXTRAX مزيجاً بدون توقف لمكتبة الموسيقى لديك مع مؤثرات إضاءة. للاطلاع على تفاصيل حول إعدادات MIXTRAX، انظر صفحة 36.

ملاحظات

- يجب توصيل iPhone بـ Pioneer Smart Sync عبر USB لاستخدام هذه الوظيفة (صفحة 21).
- اعتماداً على الملف/الأغنية، قد لا تكون المؤثرات الصوتية متوفرة.
- قم بإيقاف تشغيل الوظيفة MIXTRAX إذا كانت مؤثرات الإضاءة التي تصدرها تتداخل مع القيادة.

1 اضغط MIX/3 لتشغيل/إيقاف تشغيل MIXTRAX.

Bluetooth

توصيل Bluetooth



إذا تم توصيل عشرة أجهزة Bluetooth أو أكثر (مثلاً هاتف ومشغل صوت منفصل)، قد لا تعمل بشكل صحيح.

إرشاد

يتم التوصيل بالوحدة في المرة القادمة تلقائياً إذا تم توصيل جهاز Bluetooth من قبل باتباع الخطوات التالية.

- 1 قم بتشغيل وظيفة Bluetooth في الجهاز.
- 2 إذا قمت بتوصيل Bluetooth من الجهاز، انتقل إلى الخطوة 4.
اضغط ➔ لعرض إعداد [ADD DEVICE].
تبدأ الوحدة في البحث عن الأجهزة المتوفرة ثم تعرضها في قائمة الأجهزة.
• لإلغاء البحث، اضغط القرص M.C.
• إذا لم يكن الجهاز المرغوب في القائمة، اختر [RE-SEARCH].
• إذا لم يوجد أي جهاز، سوف تظهر [NOT FOUND] على الشاشة.
• إذا كان هناك جهاز موصول من الأساس، تظهر قائمة الهاتف بضغط ➔.
- 3 قم بتدوير القرص M.C. لاختيار جهاز من قائمة الأجهزة ثم اضغط للتأكيد.

توصيل MTP

يمكن توصيل جهاز بنظام التشغيل Android OS 4.0 أو أغلب الإصدارات الأخيرة بالوحدة عبر MTP باستخدام الكابل المرفق مع الجهاز. ولكن، وفقا للجهاز الموصول أو إصدار نظام التشغيل أو أرقام الملفات في الجهاز، قد لا يمكن تشغيل ملفات الصوت/الأغاني بواسطة MTP. لاحظ أن توصيل MTP غير متوافق مع صيغ الملفات WAV و FLAC، ولا يمكن استخدامه مع الوظيفة MIXTRAX.

ملاحظة

إذا استخدمت توصيل MTP، يجب ضبط [USB MTP] على [ON] في إعدادات SYSTEM (صفحة 33).

AUX

1 أدخل قابس ستيريو الصغير في مقبس إدخال AUX.

2 اضغط OFF/SRC لاختيار [AUX IN] كمصدر.

ملاحظة

إذا تم ضبط [AUX] على [OFF] في إعدادات SYSTEM، لا يمكن اختيار [AUX IN] كمصدر (صفحة 33).

العمليات

يمكنك إجراء تعديلات في إعدادات FUNCTION (صفحة 28) (باستثناء مصدر AUX IN/CD/USB). لاحظ أن العمليات التالية لا تعمل بالنسبة لجهاز AUX. لتشغيل جهاز AUX، استخدم الجهاز نفسه.

الغرض	العملية
اختيار مجلد 1*	اضغط $\sqrt{2}$ أو $\wedge/1$.
اختيار مقطع/أغنية (فصل)	اضغط \lll أو \ggg .
تقديم أو ترجيع سريع 2*	احتفظ بضغط \lll أو \ggg .
بحث عن ملف من القائمة (CD/USB فقط)	1 احتفظ بضغط \blacktriangle لعرض القائمة. 2 قم بتدوير القرص M.C. لاختيار اسم الملف (المجلد) المرغوب أو الصنف ثم اضغط للتأكيد. 3 قم بتدوير القرص M.C. لاختيار الملف المرغوب ثم اضغط للتأكيد. يبدأ التشغيل.
عرض قائمة الملفات في المجلد/الصنف المختار 1*	اضغط القرص M.C. عند اختيار مجلد/صنف.
تشغيل أغنية في المجلد/الصنف المختار 1*	احتفظ بضغط القرص M.C. عند اختيار مجلد/صنف.
إعادة التشغيل	اضغط $\blacktriangleleft/6$.
تشغيل عشوائي/ترتيب عشوائي	اضغط $\times/5$.
إيقاف مؤقت/استئناف التشغيل	اضغط PAUSE/4 .
العودة للمجلد الرئيسي (CD/USB فقط) 1*	احتفظ بضغط $\wedge/1$.

AUX/iPhone®/USB/CD

لا يتوفر مصدر iPhone عندما يتم ضبط [USB MTP] على [ON] في إعدادات SYSTEM (صفحة 33).

ملاحظات

- وظيفة الاسطوانة CD غير متاحة لـ MVH-S425BT.
- وظيفة iPhone غير متاحة لـ FH-S525BT.

التشغيل

قم بفصل سماعات الرأس من الجهاز قبل توصيلها بالوحدة.

CD

1 أدخل قرصاً في فتحة تحميل القرص بحيث يكون الغلاف متجهاً للأعلى.

لإخراج قرص، قم بإيقاف التشغيل أولاً ثم اضغط ▲.

أجهزة USB (بما فيها Android™)/iPhone

1 افتح غطاء منفذ USB.

2 قم بتوصيل جهاز iPhone/USB باستخدام كابل مناسب.

ملاحظة

للتغيير إلى مصدر USB تلقائياً عند توصيل جهاز iPhone/USB بالوحدة، قم بضبط [USB AUTO] على [ON] في إعدادات SYSTEM (صفحة 34).

تنبيه

قم باستخدام كابل USB (بياع منفصلاً) لتوصيل جهاز USB بما أن أي جهاز موصل مباشرة بالوحدة سوف يبرز خارج الوحدة، الأمر الذي يمكن أن يكون خطيراً.

قبل إزالة الجهاز، قم بإيقاف التشغيل.

توصيلات AOA

يمكن توصيل جهاز يعمل ببرنامج تشغيل Android OS 4.1 أو أحدث ومتوافق مع AOA (ملحقات Android مفتوحة) 2.0 بالوحدة عبر AOA باستخدام الكابلات المرفقة بالجهاز.

ملاحظة

إذا استخدمت توصيل AOA، يجب ضبط [APP CONTROL] على [WIRED] (صفحة 33) وضبط [USB MTP] على [OFF] (صفحة 33) في إعدادات SYSTEM.

يمكن استخدام الأزرار <<I/|>> / >>>I أيضًا لاختيار محطة مضبوطة مسبقا عند ضبط [SEEK] على [PCH] في إعدادات FUNCTION (صفحة 29).

ذاكرة أفضل محطات (BSM)

- 1 يتم تخزين أقوى ست محطات على أزرار الأرقام (1/٨ إلى 6/٣).
- 2 بعد اختيار النطاق، اضغط القرص M.C. لعرض القائمة الرئيسية.
- 3 قم بتدوير القرص M.C. لاختيار [FUNCTION] ثم اضغط للتأكيد.
- 3 قم بتدوير القرص M.C. لاختيار [BSM] ثم اضغط للتأكيد.

للبحث عن محطة يدويا

- 1 بعد اختيار النطاق، اضغط <<I/|>> / >>>I لاختيار محطة.
- احتفظ بضغط <<I/|>> / >>>I ثم قم بتحريره للبحث عن محطة متوفرة. يتوقف المسح عندما تستقبل الوحدة محطة. لإلغاء موالفة البحث، اضغط <<I/|>> / >>>I.

ملاحظة

يجب ضبط [SEEK] على [MAN] في إعدادات FUNCTION (صفحة 29).

لتخزين المحطات يدويا

- 1 بينما تستقبل المحطة التي تريد تخزينها، احتفظ بضغط أحد أزرار الأرقام (1/٨ إلى 6/٣) حتى يتوقف الوميض.

استخدام وظائف PTY

- 1 تبحث الوحدة عن محطة عبر معلومات PTY (نوع البرنامج).
- 2 حافظ على الضغط ▲ أثناء استقبال FM.
- 3 قم بتدوير القرص M.C. لاختيار نوع البرنامج من [NEWS/INFO]، [POPULAR]، [CLASSICS] أو [OTHERS].
- 3 اضغط القرص M.C.
- تبدأ الوحدة في البحث عن محطة. عند العثور عليها، سيتم عرض اسم خدمة البرنامج الخاص بها.

ملاحظات

- لإلغاء البحث، اضغط القرص M.C.
- قد يختلف برنامج بعض المحطات عن المشار إليه بواسطة PTY الذي يتم بثه.
- إذا لم تبث أي محطة نوع البرنامج الذي بحثت عنه، سوف يتم عرض [NOT FOUND] لمدة ثانيتين تقريبا ثم يعود الموالف إلى المحطة الأصلية.

شرح	عنصر القائمة
اختيار خطوة الموالفة AM من 10 كيلوهرتز أو 9 كيلوهرتز.	AM STEP [10]، [9]
قم باختياره عندما يكون هناك مكبر صوت كامل المدى موصول بأسلاك إخراج مكبر الصوت الخلفي.	REAR-SP [FUL]
قم باختياره عندما يكون هناك مضخم صوت فرعي موصول مباشرة بأسلاك إخراج مكبر الصوت الخلفي بدون أي مضخم صوت ثانوي.	[SW]
قم بالاختيار عندما يكون هناك مكبر صوت كامل المدى موصولاً بأسلاك إخراج مكبر الصوت الخلفي ومضخم صوت فرعي موصولاً بإخراج RCA.	SP-P/O MODE [REAR/SUB.W]
قم بالاختيار عندما يكون هناك مضخم صوت فرعي غير فعال موصولاً مباشرة بأسلاك إخراج مكبر الصوت الخلفي ومضخم صوت فرعي موصولاً بإخراج RCA.	[SUB.W/SUB.W]
قم بالاختيار عندما تكون هناك مكبرات صوت كاملة المدى موصولة بأسلاك إخراج مكبر الصوت الخلفي وإخراج RCA. إذا كان هناك مكبر صوت كامل المدى موصولاً بأسلاك إخراج مكبر الصوت الخلفي وعدم استخدام إخراج RCA، يمكنك اختيار سواء [REAR/SUB.W] أو [REAR/REAR].	[REAR/REAR]
اختر [SYSTEM INFO] لتأكيد أحدث معلومات النظام على الوحدة. اختر [S/W UPDATE] لتحديث الوحدة إلى أحدث برنامج وتجهيد إعدادات الوحدة. للاطلاع على تفاصيل أحدث برنامج والتحديث، قم بزيارة موقعنا الإلكتروني.	SYSTEM UPDATE [SYSTEM INFO] [S/W UPDATE]
اختر [YES] لتمهيد إعدادات الوحدة. سيتم إعادة تشغيل الوحدة تلقائياً.	SYSTEM RESET [NO]، [YES]

راديو

الضربية

استقبال محطات مضبوطة مسبقاً

- 1 اضغط OFF/SRC لاختيار [RADIO].
- 2 اضغط BAND/↔ لاختيار نطاق من [FM1]، [FM2]، [FM3]، [AM]، [SW1] أو [SW2].
- 3 اضغط زر رقم (1/∧ إلى 6/↵).

شرح	عنصر القائمة
قم بالتبديل بين وضعي التشغيل: وضع الشبكة بمسارين (NETWORK) والوضع القياسي (STANDARD) وفقا للتوصيلات التي قمت بإنشائها. بعد اختيار الوضع المناسب، قم بتدوير القرص M.C. لاختيار [YES] ثم اضغط للتأكيد. • لا يمكنك إكمال قائمة الإعداد بدون ضبط [SPEAKER MODE].	SPEAKER MODE (L-S725BT فقط)

2 تظهر [QUIT:YES].

العودة إلى البند الأول من قائمة الإعداد، قم بتدوير القرص **M.C.** لاختيار [QUIT:NO]، ثم اضغط للتأكيد.

3 قم بضغط القرص **M.C.** لتأكيد الإعدادات.

ملاحظة

يمكن إجراء هذه الإعدادات باستثناء [SPEAKER MODE] في أي وقت من إعدادات SYSTEM (صفحة 32) وإعدادات INITIAL (صفحة 10).

إلغاء عرض الشرح (DEMO OFF)

1 اضغط القرص **M.C.** لعرض القائمة الرئيسية.

2 قم بتدوير القرص **M.C.** لاختيار [SYSTEM] ثم اضغط للتأكيد.

3 قم بتدوير القرص **M.C.** لاختيار [DEMO OFF] ثم اضغط للتأكيد.

4 قم بتدوير القرص **M.C.** لاختيار [YES] ثم اضغط للتأكيد.

الإعدادات INITIAL

1 احتفظ بضغط SRC/OFF حتى إيقاف تشغيل الوحدة.

2 اضغط القرص **M.C.** لعرض القائمة الرئيسية.

3 قم بتدوير القرص **M.C.** لاختيار [INITIAL] ثم اضغط للتأكيد.

4 قم بتدوير القرص **M.C.** لاختيار خيار ثم اضغط للتأكيد.

ملاحظة

الخيارات تختلف حسب الوحدة.

شرح	عنصر القائمة
اختيار خطوة الموالفة FM من 100 كيلوهرتز أو 50 كيلوهرتز.	FM STEP [100]، [50]

⚠ تنبيه

- إذا تم استبدال البطارية بطريقة غير صحيحة قد يعرضها لخطر الانفجار، قم باستبدالها بنوع مشابه أو مكافئ.
- لا تقم بمعالجة أو تخزين البطارية بأدوات أو أشياء معدنية.
- إذا كان سائل يتسرب من البطارية، قم بإزالتها ومسح جهاز التحكم عن بعد بشكل كامل. ثم قم بتركيب بطارية جديدة.
- عند التخلص من البطاريات المستعملة، التزم باللوائح الحكومية أو قواعد الهيئات البيئية العامة المطبقة في بلدك/منطقتك.

🔑 هام

- لا تقم بتخزين جهاز التحكم عن بعد في درجات حرارة عالية أو تحت أشعة الشمس المباشرة.
- لا تترك جهاز التحكم عن بعد يقع على الأرضية، حيث قد يحترق تحت الفرامل أو دواسة السرعة.

قائمة الإعداد

عند ضبط مفتاح الإشعال على ON بعد التركيب، تظهر قائمة الإعداد على الشاشة.

⚠ تحذير

(L-FH-S725BT فقط)

لا تستخدم الوحدة في الوضع القياسي عندما يكون نظام مكبر الصوت لوضع الشبكة موصولاً بالوحدة. لا تستخدم الوحدة في وضع الشبكة عندما يكون نظام مكبر الصوت للوضع القياسي موصولاً بالوحدة. قد يسبب هذا تلف مكبرات الصوت.

1 قم بتدوير القرص M.C. لاختيار الخيارات ثم اضغط للتأكيد.

للمواصلة إلى خيار القائمة التالية، أنت تحتاج لتأكيد اختيارك.

عنصر القائمة	شرح
LANGUAGE [ENG](إنجليزية)، [ESP](إسبانية)	اختيار اللغة لعرض المعلومات النصية من ملف صوتي مضغوط.
CLOCK SET	ضبط الساعة. 1 قم بتدوير القرص M.C. لضبط الساعة ثم اضغط للتأكيد. يتحرك المؤشر إلى إعداد الدقائق تلقائياً. 2 قم بتدوير القرص M.C. لضبط الدقائق ثم اضغط للتأكيد.
FM STEP [100]، [50]	اختيار خطوة الموالفة FM من 100 كيلوهرتز أو 50 كيلوهرتز.
AM STEP [10]، [9]	اختيار خطوة الموالفة AM من 10 كيلوهرتز أو 9 كيلوهرتز.

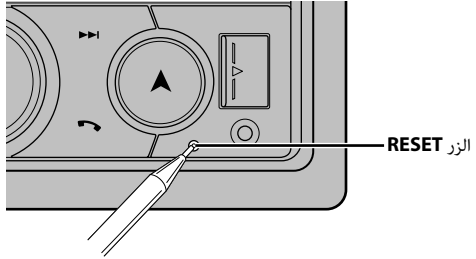

تحضير جهاز التحكم عن بعد

قم بإزالة ورقة العزل قبل الاستخدام.

كيفية استبدال البطارية

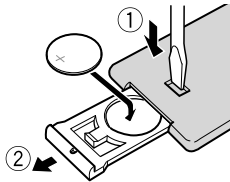

أدخل البطارية CR2025 (3 فولت) بحيث يكون القطبان الموجب (+) والسالب (-) في الاتجاه الصحيح.

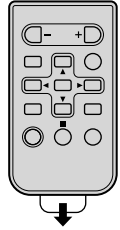

⚠ تحذير

- تجنب بلع البطارية حتى لا تتعرض لخطر حرق كيميائي.
- (وحدة التحكم عن بعد المرفقة) يشتمل هذا المنتج على بطارية خلووية على شكل عملة/زر. في حالة ابتلاع بطارية خلووية على شكل عملة/زر، يمكن أن تتسبب في حروق داخلية شديدة في غضون ساعتين فقط مؤدية بذلك إلى الوفاة.
- احتفظ بالبطاريات الجديدة والمستخدمه بعيدًا عن الأطفال.
- إذا لم يتم غلق حجرة البطارية بإحكام، فتوقف عن استخدام المنتج واحتفظ به بعيدًا عن متناول الأطفال.
- إذا كنت تعتقد أن البطاريات تم بلعها أو وضعها داخل أي جزء من الجسم، فعليك الحصول على رعاية طبية على الفور.
- ينبغي عدم تعريض البطاريات (مجموعة البطارية أو البطاريات المركبة) للحرارة الزائدة مثل أشعة الشمس أو الحريق أو ما شابه ذلك.

الإشارة	شرح
*TA	تظهر عند ضبط وظيفة TA (إعلانات حركة السير) (صفحة 28).
*S.Rtrv	تظهر عند ضبط وظيفة مسترد الصوت (صفحة 32).
BASS	تظهر عند تفعيل وظيفة BASS.
	تظهر عند ضبط التشغيل على عشوائي/ترتيب عشوائي (باستثناء عند اختيار BT AUDIO كمصدر).
	تظهر عند ضبط إعادة التشغيل (باستثناء عند اختيار BT AUDIO كمصدر).
	تظهر عند إجراء توصيل Bluetooth (صفحة 15).
APP	تظهر عند إجراء توصيل Pioneer Smart Sync (صفحة 21).
*PM	تظهر عند ضبط [CLOCK SET] على [12H] (صفحة 32).
*Q	تظهر عند عرض قائمة السرد.
* 	تظهر عند توصيل هاتف Bluetooth بهذه الوحدة. تشير إلى مستوى الهوائي.
* 	تظهر عند توصيل هاتف Bluetooth آخر بهذه الوحدة.
* 	تظهر عند توصيل هاتف Bluetooth بهذه الوحدة. تشير إلى مستوى البطارية.
* 	تظهر أثناء توصيل جهاز بالوحدة لشحنه.
* 	تظهر عند استقبال إشارة راديو. تشير إلى مستوى الهوائي.

* لـ FH-S725BT فقط



إعادة ضبط المعالج الدقيق

- يجب إعادة ضبط المعالج الدقيق في الحالات التالية:
- قبل استخدام هذه الوحدة للمرة الأولى بعد التثبيت
 - إذا لم تعمل الوحدة بشكل صحيح
 - عند ظهور رسائل غريبة أو غير صحيحة على الشاشة
- 1 اضغط الزر **RESET** برأس قلم أو أداة مدببة أخرى.

العملية		الغرض
التحكم عن بعد	الوحدة الرئيسية	
اضغط SRC لتشغيل الطاقة. احتفظ بضغط SRC لإيقاف تشغيل الطاقة.	اضغط OFF/SRC لتشغيل الطاقة. احتفظ بضغط OFF/SRC لإيقاف تشغيل الطاقة.	تشغيل الطاقة*
اضغط VOLUME + أو -. اضغط MUTE لكنم صوت الوحدة. اضغط MUTE مجدداً أو اضغط VOLUME + أو - لإلغاء كنم الصوت.	قم بتدوير القرص M.C.	ضبط مستوى الصوت
اضغط SRC بشكل متكرر.	اضغط OFF/SRC بشكل متكرر.	اختيار مصدر
اضغط DISP بشكل متكرر.	اضغط DISP OFF/DISP بشكل متكرر. احتفظ بضغط DISP OFF/DISP لإيقاف تشغيل معلومات الشاشة.	تغيير معلومات العرض
اضغط ▶/◀ لاختيار المجلد التالي/ السابق.	اضغط ↶/BAND .	العودة إلى الشاشة/القائمة السابقة
-	احتفظ بضغط ↶/BAND .	العودة إلى الشاشة العادية من القائمة
-	احتفظ بضغط ↶/BAND .	تغيير سطوع الشاشة
اضغط 	اضغط أي زر.	الرد على مكالمة
اضغط 	اضغط  .	إنهاء مكالمة
-	اضغط BASS . • يمكنك اختيار مستوى الجهير ([HI]) أو [LOW] في [D.BASS] (صفحة 31).	تعزيز مستوى الجهير

* عند توصيل سلك هذه الوحدة الأزرق/الأبيض بموصل مفتاح ترحيل ذاتي الهوائي في السيارة، سوف يمتد هوائي السيارة عند تشغيل مصدر هذه الوحدة. لسحب الهوائي، قم بإيقاف تشغيل المصدر.

إشارة الشاشة

الإشارة	شرح
	تظهر عند وجود مستوى سفلي من القائمة أو المجلد.
	تظهر عند توصيل مشغل صوت Bluetooth بهذه الوحدة عبر (Advanced Audio) A2DP (Distribution Profile) (صفحة 15).
TP	تظهر عند استقبال برنامج عن حركة السير.

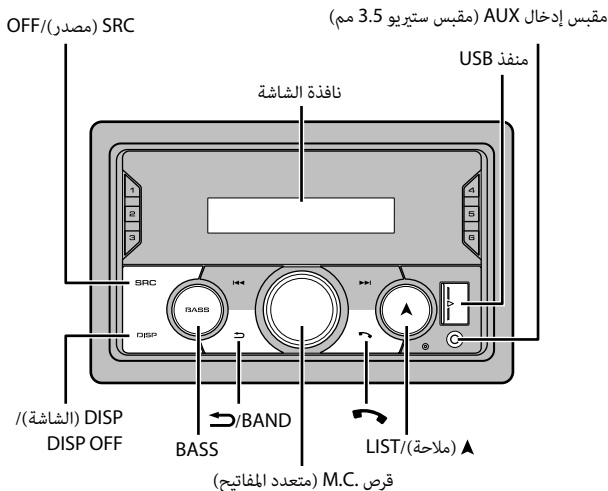

التحكم عن بعد

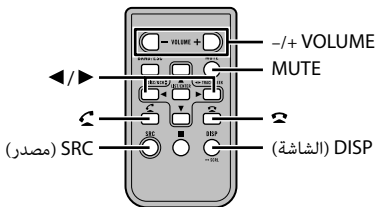

العمليات المستخدمة بشكل متكرر
الأزرار المتوفرة تختلف حسب الوحدة.

OFF/(مصدر) SRC

مقبس إدخال AUX (مقبس ستيريو 3.5 مم)

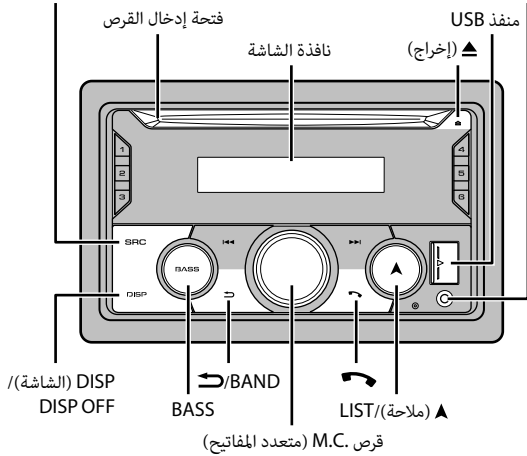

FH-S725BT

OFF/(مصدر) SRC

مقبس إدخال AUX (مقبس ستيريو 3.5 مم)

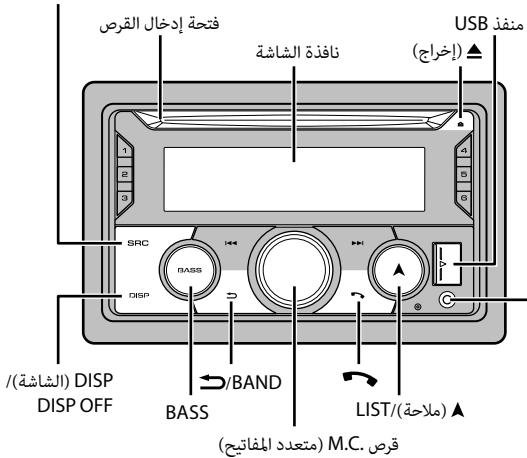

جدول المحتويات

3	البدء.....
11	راديو.....
13	AUX/iPhone®/USB/CD.....
15	Bluetooth.....
19	Spotify®.....
21	استخدام Pioneer Smart Sync/APP.....
25	استخدام وظيفة الكاراوكي.....
26	تهيئات الصوت.....
27	الإعدادات.....
28	إعدادات FUNCTION.....
29	إعدادات AUDIO.....
32	إعدادات SYSTEM.....
35	إعدادات ILLUMINATION.....
36	إعدادات MIXTRAX.....
37	إعدادات MICROPHONE.....
38	معلومات إضافية.....

حول هذا الدليل:

- في الإرشادات التالية، يشار إلى ذاكرة USB أو مشغل الصوت USB باسم "جهاز USB".

Spotify®

SPOTIFY و لوگوی Spotify از جمله علائم تجاری ثبت شده Spotify AB می باشند. دستگاه های دیجیتال موبایل سازگار و اشتراک با پرداخت هزینه لازم می باشند، هنگام دسترسی، از <https://www.spotify.com> بازدید نمایید.

T-Kernel 2.0

این محصول از کد منبع T-Kernel 2.0 تحت T-License 2.0 اهدا شده از T-Engine Forum استفاده می کند (www.tron.org).

MP3

حق طبع و نشر (C) PacketVideo 1998-2009

مجوز گرفته تحت Apache License, Version 2.0 (از این پس می خوانیم "مجوز")؛ شما می توانید از این فایل خارج از موارد مطابق با این مجوز استفاده کنید. شما می توانید یک کپی از مجوز را از

<http://www.apache.org/licenses/>
LICENSE-2.0 دریافت نمایید.

بجز شرایط اجباری توسط قانون لازم الاجرا یا توافق نوشته شده، نرم افزار توزیع شده تحت این مجوز، اساساً "بصورتی که هست" و بدون هیچ ضمانت یا هرگونه شرایطی چه صریح یا تلویحی توزیع شده است. برای مجوزهای تحت حاکمیت زبان خاص و محدودیات تحت مجوز، به مجوز مراجعه نمایید.

حق نشر و علامت تجاری

Bluetooth

عبارت **Bluetooth®** و آرم ها، علامت های تجاری ثبت شده توسط **Bluetooth SIG, Inc.** هستند و هرگونه استفاده از این علامت ها توسط **PIONEER CORPORATION** با مجوز صورت گرفته است. سایر علامت ها و نام های تجاری متعلق به مالکان مربوطه است.

iTunes

Apple Inc. و **iTunes** مارک های تجاری **Apple Inc.** ثبت شده در آمریکا و دیگر کشورها هستند.

WMA

Windows Media یک علامت تجاری ثبت شده و یا علامت تجاری ثبت شده شرکت **Microsoft** در ایالات متحده و/یا سایر کشورهاست.

این محصول دارای فن آوری متعلق به **Microsoft Corporation** است و بدون کسب مجوز از **Microsoft Licensing, Inc.** امکان استفاده یا توزیع آن وجود نخواهد داشت.

FLAC

حق نشر **Josh Coalson 2000-2009**
حق نشر **Xiph.Org Foundation 2011-2014**
توزیع مجدد و استفاده از منبع و فرم های دوتایی، با و بدون اصلاح، ممکن می باشد به شرطی که شرایط زیر انجام شوند:

- توزیع های مجدد کد منبع باید آگهی حق نشر فوق، این لیست شرایط و رفع کننده مسئولیت زیر را حفظ کنند.

- توزیع های مجدد در فرم دوتایی باید آگهی حق نشر فوق، این لیست شرایط و رفع کننده مسئولیت زیر در اسناد و یا سایر مواد تامین شده با توزیع را بازتولید نماید.

- نام **Xiph.Org Foundation** یا توزیع کنندگان آن هیچکدام نباید برای امضا کردن یا ترویج دادن محصولات منتج شده از این نرم افزار بدون مجوز کتبی اولیه خاص استفاده شود.

این نرم افزار توسط دارندگان حق نشر و توزیع کنندگان "بصورتی که هست" تامین شده و هر ضمانت صریح یا تلویحی، مشتمل، اما محدود نشده به، ضمانت های تلویحی قابل تجارت و مناسب برای یک هدف خاص رفع مسئولیت شده اند. در هیچ اتفاقی، بنیاد یا توزیع کنندگان برای هیچ آسیب مستقیم، غیرمستقیم، تصادفی، خاص، نمونه یا نتیجه ای (مشمول، اما محدود نشده به، تهیه محصولات یا خدمات جایگزین؛ خسارت استفاده، اطلاعات یا فواید؛ یا تعلیق شغلی) به هر صورت ایجاد شده و در هر نظریه مسئولیتی، چه در قرارداد، مسئولیت اکید یا آسیب (شامل قصور یا طور دیگر) برخوردار است از هر طریق بدلیل استفاده از این نرم افزار، حتی با وجود توصیه احتمال چنین آسیبی، مسئول نمی باشد.

Lightning و iPhone

استفاده از علامت **Made for Apple** بدین معنی است که این لوازم جانبی منحصرا جهت اتصال به محصولات **Apple** مشخص شده در علامت، طراحی شده و مطابقت آن با استانداردهای عملکرد **Apple** توسط توسعه دهنده تضمین شده است. شرکت **Apple** در قبال عملکرد یا تطابق این دستگاه با استانداردهای امنیتی و قانونی مسئولیتی برعهده ندارد. لطفا توجه داشته باشید که استفاده از این لوازم جانبی توسط محصول **Apple** ممکن است روی عملکرد بی سیم تاثیر بگذارد.

iPhone و **Lightning** علائم تجاری شرکت **Apple Inc.** هستند که در آمریکا و سایر کشورها ثبت شده اند.

Siri®

با استفاده از میکروفن با **Siri** کار می کند.

Android, Google Play, Google™

Google Play, Google و **Android** علامت های تجاری **Google LLC.** می باشند.

MIXTRAX

MIXTRAX یک مارک تجاری **PIONEER CORPORATION** است.

دیسک (فقط FH-S725BT/S525BT)

- صرف نظر از طول بخش خالی بین آهنگ ها از ضبط اولیه، دیسک های صوتی فشرده با یک وقفه کوتاه بین آهنگ ها پخش می شود.

سلسله مراتب پوشه قابل پخش	تا هشت رده (یک سلسله مراتب کاربردی کمتر از دو رده می باشد.)
پوشه های قابل پخش	تا 99
فایل های قابل پخش	تا 999
سیستم فایل	ISO 9660 سطح 1 و 2, Joliet, Romeo
پخش چندجلسه ای	سازگار
انتقال داده متن بسته ای	ناسازگار

دستگاه USB

- ممکن است هنگام شروع پخش فایل های صوتی روی یک دستگاه ذخیره سازی USB با سلسله مراتب پوشه فراوان، کمی تاخیر وجود داشته باشد.

سلسله مراتب پوشه قابل پخش	تا هشت رده (یک سلسله مراتب کاربردی کمتر از دو رده می باشد.)
پوشه های قابل پخش	تا 1 500
فایل های قابل پخش	تا 15 000
پخش فایل های محافظت شده با حق نشر	ناسازگار
دستگاه USB پارتیشن بندی شده	فقط پارتیشن اول می تواند پخش شود.

⚠ احتیاط

Pioneer هیچگونه مسئولیتی را در قبال از بین رفتن اطلاعات روی iPhone قبول نمی کند، حتی اگر این اطلاعات در حین استفاده از این دستگاه از بین رفته باشند.

توالی فایل های صوتی

کاربر نمی تواند با این واحد شماره های پوشه را تخصیص داده و توالی پخش را تعیین کند. توالی فایل صوتی به دستگاه متصل شده بستگی دارد. توجه کنید که فایل های پنهان درون یک دستگاه USB نمی توانند پخش شوند.

فونده یک سلسله مراتب

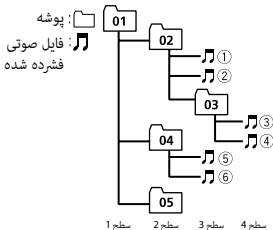

سازگاری با iPhone

این دستگاه فقط مدل های iPhone زیر را پشتیبانی می کند. نسخه های قدیمی تر ممکن است پشتیبانی نشوند.

ساخته شده برای

- iPhone XR
- iPhone XS Max
- iPhone XS
- iPhone X
- iPhone 8
- iPhone 8 Plus

لیست پخش M3u	ناسازگار
MP3i (MP3 تعاملی)، mp3 PRO	ناسازگار

صوتی ذخیره شده روی یک دستگاه USB با چندین توالی پوشه وجود داشته باشد.

احتیاط

- Pioneer نمی تواند سازگاری با تمام دستگاه های ذخیره سازی انبوه USB را تضمین کند و هیچ مسئولیتی در قبال از بین رفتن داده ها روی پخش کننده های رسانه، تلفن های هوشمند یا سایر دستگاه ها در حین استفاده از این محصول را بعهده نمی گیرد.
- از قرار دادن دیسک ها یا یک دستگاه ذخیره سازی USB در هر مکانی که در معرض دمای بالا است، خودداری کنید.

فایل های WAV

- فرمت های فایل WAV نمی توانند از طریق MTP متصل شوند.

پسوندهای فایل	.wav
بیت های تدریج	8 و 16 (LPCM)
فرکانس نمونه	16 کیلوهرتز تا 48 کیلوهرتز (LPCM)

فایل های AAC (فقط FH-S725BT/ MVH-S425BT)

فرمت سازگار	AAC رمزگذاری شده توسط iTunes
پسوند فایل	.m4a
فرکانس نمونه	11.025 کیلوهرتز تا 48 کیلوهرتز
نرخ بیت استریو	16 کیلو بیت بر ثانیه تا 320 کیلو بیت بر ثانیه، VBR
Apple Lossless	ناسازگار
فایل AAC خریداری شده از فروشگاه iTunes (پسوند فایل .m4p)	ناسازگار

فایل های WMA

پسوند فایل	.wma
نرخ بیت	48 کیلو بیت بر ثانیه تا 320 کیلو بیت بر ثانیه (CBR)، 48 کیلو بیت بر ثانیه تا 384 کیلو بیت بر ثانیه (VBR)
فرکانس نمونه	32 کیلوهرتز، 44.1 کیلوهرتز، 48 کیلوهرتز
Windows Media™ Audio Professional, Lossless, Voice/DRM Stream/Stream با ویدئو	ناسازگار

فایل های MP3

پسوند فایل	.mp3
نرخ بیت	8 کیلو بیت بر ثانیه تا 320 کیلو بیت بر ثانیه (CBR)، VBR
فرکانس نمونه	8 کیلوهرتز تا 48 کیلوهرتز (32 کیلوهرتز، 44.1 کیلوهرتز، 48 کیلوهرتز برای تاکید)
نسخه برچسب ID3 سازگار	1.0، 1.1، 2.0، 2.3، 2.4 (نسخه 2.x برچسب ID3 بر نسخه 1.x اولویت دارد.)

فایل های FLAC

- فرمت های فایل FLAC نمی توانند از طریق MTP متصل شوند.
- فایل های FLAC بسته به رمزگذار، ممکن است پخش نشوند.

پسوند فایل	.fla، .flac
فرکانس نمونه	8/11.025/16/12/24/44.1/96/192 کیلوهرتز
نرخ بیت کمی سازی	8/16/24 بیت
حالت کانال	1/2 کاناله

Spotify

NOT FOUND

← برنامه Spotify هنوز راه اندازی نشده است.
← برنامه Spotify را راه اندازی نمایید.

NO BT DEVICE GO TO BT MENU TO REGISTER

← دستگاه Bluetooth یافت نشد.
← واحد و دستگاه را توسط Bluetooth (صفحه 15) متصل کنید.

CONN. FAILED PRESS BAND KEY TO RETRY

← اتصال Bluetooth ناموفق بود.
← برای برقراری دوباره یک اتصال، BAND/ → را فشار دهید.

CHECK APP PRESS BAND KEY TO RETRY

← اتصال به برنامه Spotify ناموفق بود.
← برای برقراری دوباره یک اتصال، BAND/ → را فشار دهید.

DISCONNECTED PRESS BAND KEY TO RETRY

← اتصال Bluetooth قطع شد.
← برای برقراری دوباره یک اتصال، BAND/ → را فشار دهید.

CHECK APP

← یک خطای ناشناخته (شامل خطای ارتباطی) رخ داد.
← دستورالعمل های ظاهر شده بر روی صفحه را دنبال کنید.

سازگاری صوتی فشرده

- فقط 32 حرف اول می توانند به عنوان نام فایل (شامل پسوند فایل) یا نام پوشه نمایش داده شوند.
- بسته به برنامه مورد استفاده در رمزگذاری فایل های WMA، دستگاه ممکن است بدرستی عمل نکند.
- ممکن است یک تاخیر کوتاه در ابتدای پخش فایل های صوتی همراه با داده های تصویری یا فایل های

← iPhone عمل نمی کند.

← سیم را از iPhone جدا کنید. هنگامیکه منوی اصلی iPhone نمایش داده شد، iPhone را دوباره متصل و آنرا بازتنظیم کنید.

STOP

← هیچ آهنگی در لیست فعلی نیست.
← یک لیست دارای آهنگ را انتخاب کنید.

NO BT DEVICE GO TO BT MENU TO REGISTER

← دستگاه Bluetooth یافت نشد.
← واحد و iPhone را توسط Bluetooth متصل کنید (صفحه 15).

CONN. FAILED PRESS BAND KEY TO RETRY

← اتصال Bluetooth و iPhone ناموفق بود.
← برای برقراری مجدد اتصال، BAND/ → را فشار دهید.

DISCONNECTED PRESS BAND KEY TO RETRY

← اتصال Bluetooth قطع شد.
← برای برقراری مجدد اتصال، BAND/ → را فشار دهید.

دستگاه Bluetooth

ERROR-10

← برق برای مادول Bluetooth این دستگاه عمل نمی کند.
← سوئیچ احتراق را روی OFF چرخانده و دوباره به روی ACC یا ON بچرخانید.

APP

CONNECT APP

← اتصال Pioneer Smart Sync ایجاد نشد.
← با Pioneer Smart Sync اتصال ایجاد کنید (صفحه 21).

N/A USB

- ← دستگاه USB متصل شده، توسط این دستگاه پشتیبانی نمی شود.
- ← دستگاه خود را جدا کرده و آنرا با یک دستگاه USB سازگار تعویض کنید.

HUB ERROR

- ← دستگاه USB متصل شده توسط هاب USB، توسط این واحد پشتیبانی نمی شود.
- ← دستگاه USB را مستقیماً و با استفاده از یک کابل USB به این واحد متصل کنید.

CHECK USB

- ← متصل کننده USB یا سیم USB اتصال دارد.
- ← بررسی کنید که متصل کننده USB یا سیم USB در چیزی گیر نکرده یا آسیب ندیده باشد.
- ← مصرف دستگاه USB متصل شده بیش از حداکثر جریان مجاز است.
- ← دستگاه USB را جدا کرده و از آن استفاده نکنید.
- ← سوئیچ احتراق را روی OFF چرخانده و دوباره به روی ACC یا ON بچرخانید. فقط دستگاه های USB سازگار را متصل کنید.

ERROR-19

- ← ارتباط برقرار نمی شود.
- ← یکی از عملیات زیرا را انجام دهید، سپس به منبع USB برگردید.
- دستگاه USB را جدا کنید.
- به منبع دیگری جابجا شوید.
- ← iPhone عمل نمی کند.
- ← سیم را از iPhone جدا کنید. هنگامیکه منوی اصلی iPhone نمایش داده شد، iPhone را دوباره متصل و آنرا بازتنظیم کنید.

ERROR-23

- ← دستگاه USB به خوبی فرمت نشده است.
- ← دستگاه USB را با FAT12، FAT16 یا FAT32 فرمت کنید.

ERROR-16

- ← نسخه سفت افزار iPhone قدیمی است.
- ← نسخه iPhone را بروز رسانی کنید.

FORMAT READ

- ← گاهی بین شروع پخش و هنگامیکه شما صدا را می شنوید تاخیر وجود دارد.
- ← صبر کنید تا پیام محو شود و صدا را بشنوید.

NO AUDIO

- ← دیسک وارد شده هیچ فایل قابل پخش ندارد.
- ← دیسک را تعویض کنید.

SKIPPED

- ← دیسک وارد شده حاوی فایل های محافظت شده با DRM می باشد.
- ← فایل های محافظت شده جهش می کنند.

PROTECT

- ← تمام فایل های روی دیسک وارد شده، حاوی DRM هستند.
- ← دیسک را تعویض کنید.

دستگاه iPhone/USB

FORMAT READ

- ← گاهی بین شروع پخش و هنگامیکه شما صدا را می شنوید تاخیر وجود دارد.
- ← صبر کنید تا پیام محو شود و صدا را بشنوید.

NO AUDIO

- ← هیچ آهنگی وجود ندارد.
- ← فایل های صوتی را به دستگاه USB منتقل کرده و متصل کنید.
- ← امنیت دستگاه USB متصل شده فعال شده است.
- ← از دستورالعمل های دستگاه USB پیروی کنید تا امنیت را غیرفعال کنید.

SKIPPED

- ← دستگاه USB متصل شده حاوی فایل های محافظت شده با DRM می باشد.
- ← فایل های محافظت شده جهش می کنند.

PROTECT

- ← تمام فایل های روی دستگاه USB متصل شده، حاوی DRM هستند.
- ← دستگاه USB را تعویض کنید.

رفع عیب

صفحه نمایش بطور خودکار به صفحه نمایش عادی باز می گردد.

← برای حدود 30 ثانیه هیچ عملیاتی انجام نشد.
- یک عمل انجام دهید.

محدوده پخش تکراری بطور غیر منتظره تغییر می کند.

← بسته به محدوده پخش تکراری، محدوده انتخاب شده ممکن است در هنگام انتخاب یک پوشه یا قطعه دیگر یا درحین حرکت سریع روبه جلو/روبه عقب، تغییر کند.
- محدوده پخش تکراری را دوباره انتخاب کنید.

یک پوشه فرعی پخش نمی شود.
← پوشه های فرعی هنگامیکه [FLD] (تکرار پوشه) انتخاب شده، نمی توانند پخش شوند.
- محدوده پخش تکراری دیگری را انتخاب کنید.

صدا متناوب است.

← شما از دستگاهی مانند یک تلفن همراه استفاده می کنید که ممکن است تداخل صوتی ایجاد کند.
- دستگاه های الکتریکی که ممکن است تداخل ایجاد کنند را از دستگاه دور کنید.

صداي منبع صوتي Bluetooth پخش نمی شود.

← روی تلفن همراه متصل شده با Bluetooth، یک تماس تلفنی درحال انجام است.
- هنگامیکه تماس تلفنی تمام شود، صدا پخش خواهد شد.

← تلفن همراه متصل شده با Bluetooth هم اکنون درحال استفاده است.
- از تلفن همراه استفاده نکنید.

← پس از یک تماس تلفنی انجام شده با تلفن همراه متصل شده با Bluetooth، ارتباط بین این دستگاه و تلفن همراه بدرستی برقرار نشده است.
- دوباره بین این دستگاه و تلفن همراه، یک اتصال Bluetooth برقرار کنید.

پیام های خطا

عمومی

AMP ERROR

← این دستگاه کار نمی کند یا اتصال بلندگو نادرست است.

← جریان محافظتی فعال شده است.

- اتصال بلندگو را بررسی کنید.

- سوئیچ احتراق را روی OFF چرخانده و دوباره به روی ON بچرخانید. اگر پیام باقی ماند، برای کسب راهنمایی با فروشنده خود یا یک مرکز خدمات مجاز Pioneer تماس بگیرید.

NO TITLE NO XXXX (برای مثال)

← هیچ اطلاعات متنی درون دیسک وجود ندارد.

- صفحه نمایش را تغییر داده یا یک قطعه/فایل دیگر را پخش کنید.

پخش کننده CD

ERROR-07, 11, 12, 17, 30

← دیسک کثیف است.

- دیسک را تمیز کنید.

← دیسک دارای خراشیدگی است.

- دیسک را تعویض کنید.

ERROR-07, 10, 11, 12, 15, 17, 30, A0

← یک خطای الکتریکی یا مکانیکی رخ داده است.

- سوئیچ احتراق را روی OFF چرخانده و دوباره به روی ON و روی پخش کننده CD برگردانید.

ERROR-15

← دیسک وارد شده خالی است.

- دیسک را تعویض کنید.

ERROR-23

← فرمت CD پشتیبانی نمی شود.

- دیسک را تعویض کنید.

آیتم منو	توضیح
FLASH PATTERN (فقط برای FH-S725BT)	
[SOUND LEVEL 1] تا [SOUND LEVEL 6]	جلوه نورانی را مطابق با سطح صدا و پی صدا تغییر دهید. الگوی چشمک زن مطابق با سطح صدا تغییر می کند.
[LOW PASS 1] تا [LOW PASS 6]	الگوی چشمک زن مطابق با سطح پی صدا تغییر می کند.
[RANDOM1]	الگوی چشمک زن بطور تصادفی مطابق با حالت سطح صدا و حالت پایین گذر تغییر می کند.
[RANDOM2]	الگوی چشمک زن بطور تصادفی مطابق با حالت سطح صدا تغییر می کند.
[RANDOM3]	الگوی چشمک زن بطور تصادفی مطابق با حالت پایین گذر تغییر می کند.
MIX PATTERN (فقط برای FH-S525BT/MVH-S425BT)	
[SOUND LEVEL]	جلوه های ویژه MIXTRAX را مطابق با سطح صدا تغییر دهید.
[LOW PASS]	الگوی ترکیبی مطابق با سطح صدا تغییر می کند.
[RANDOM]	الگوی ترکیبی بطور تصادفی مطابق با حالت سطح صدا و حالت پایین گذر تغییر می کند.
DISPLAY FX	
[OFF], [ON]	جلوه های ویژه MIXTRAX را روی روشن/خاموش تنظیم کنید.
CUT IN FX	
[OFF], [ON]	درحین تغییر قطعات بطور دستی، جلوه های ویژه MIXTRAX را روشن/خاموش کنید.
تنظیمات MICROPHONE	
آیتم منو	توضیح
MICROPHONE	
[OFF], [ON]	هنگام استفاده از عملکرد کارائوکه، روی [ON] تنظیم کنید.
MICVOL	صدای میکروفون را تنظیم کنید.
VOCAL	
[OFF], [ON]	هنگام کاهش سطح صدای خواننده در یک آهنگ، روی [OFF] تنظیم کنید.

آیتم منو	توضیح
PHONE COLOR (فقط برای FH-S725BT)	رنگ کلید را برای هنگام دریافت یک تماس تلفنی انتخاب کنید.
[FLASHING]	رنگ تنظیم شده با [KEY COLOR] را اعمال می کند.
	• جلوه روشنایی بسته به انتخاب شدن [ON] یا [OFF] در [ILLUMI FX] متفاوت است.
[FLASH FX1] تا [FLASH FX6]	بطور خودکار در میان انواع رنگ ها گردش کنید.
[OFF]	تغییری در رنگ کلید ایجاد نشد.
ILLUMI FX (فقط برای FH-S725BT)	
[OFF], [ON]	جلوه نورانی هنگامی می تواند دیده شود که: - اگر [FLASHING] در [PHONE COLOR] انتخاب شده باشد، تماس دریافتی نمایش داده می شود - شما مشغول یک تماس تلفنی هستید - اگر اتصال Pioneer Smart Sync ایجاد شده باشد، پیام دریافت شده روی دستگاه، خوانده می شود - یک CD وارد/خارج شده - صرفنظر از این تنظیم، هنگامیکه کلید ACC روشن/خاموش شود، جلوه نورانی فعال می شود.

تنظیمات MIXTRAX

آیتم منو	توضیح
SHORT PLAYBCK	
[1.0 MIN], [1.5 MIN], [2.0 MIN], [2.5 MIN], [3.0 MIN], [OFF]	طول مدت زمان پخش را انتخاب کنید.
FLASH AREA (فقط برای FH-S725BT)	
[OFF], [KEY], [KEY/DISPLAY]	ناحیه جلوه نورانی را انتخاب کنید. هنگامیکه [OFF] انتخاب شده، رنگ انتخاب شده تحت تنظیمات ILLUMINATION (صفحه 35) به عنوان رنگ نمایش استفاده می شود.

منبع (های) در دسترس	دستگاه	مقدار تنظیم
SPOTIFY.APP	iPhone	[BLUETOOTH]
SPOTIFY.APP	Android	

تنظیمات ILLUMINATION

آیتم منو	توضیح
----------	-------

COLOR (فقط برای FH-S725BT)

[DISP COLOR], [KEY COLOR]

[BOTH COLOR]

از میان 12 رنگ از پیش تنظیم شده، [SCAN] یا [CUSTOM]*، یک رنگ برای کلیدها/صفحه نمایش واحد انتخاب کنید.

• [SCAN]: بطور خودکار در میان انواع رنگ ها گردش کنید.
• [CUSTOM]*:

1 درجه **M.C.** را فشار داده و نگه دارید تا صفحه نمایش تنظیم رنگ ظاهر شود.

2 رنگ اصلی R (قرمز)/G (سبز)/B (آبی) و سطح روشنایی [0] تا [60] را تنظیم کنید.

شما می توانید همزمان برای هر سه R (قرمز)، G (سبز)، B (آبی)، یک سطح زیر 10 انتخاب کنید.

همچنین می توانید رنگ های از پیش تنظیم شده را سفارشی کنید. یکی از رنگ های از پیش تنظیم شده را انتخاب کنید، سپس درجه **M.C.** را فشار داده و نگه دارید تا صفحه نمایش تنظیم رنگ ظاهر شود.

* تنظیم CUSTOM فقط برای [KEY COLOR] و [DISP COLOR] در دسترس است.

DIM SETTING

روش تغییر روشنایی صفحه را انتخاب کنید.

[SYNC ILLUMI]*، [SYNC CLOCK]

[MANUAL]

* فقط برای FH-S725BT

BRIGHTNESS

(فقط برای FH-S725BT)

[KEY], [DISP]

روشنایی کلیدها/صفحه نمایش واحد را از [1] تا [10] انتخاب کنید. محدوده های تنظیم در دسترس بسته به [DIM SETTING] متفاوت است.

BRIGHTNESS

(فقط برای FH-S525BT/MVH-S425BT)

[1] تا [10]

روشنایی صفحه نمایش را تغییر دهید. محدوده های تنظیم در دسترس بسته به [DIM SETTING] متفاوت است.

AUTO APP CONN

[ON] را انتخاب کنید تا هنگامی که دستگاه iPhone/Android از طریق AOA به واحد متصل می‌شود، Pioneer Smart Sync بطور خودکار روانه شود.

[OFF], [ON]

2*1*S.REMOTE

[PIONEER] یا [PRESET] را مطابق با کنترل از راه دور سیم دار خود انتخاب کنید.

[PRESET], [PIONEER], [OFF]

USB AUTO

[ON] را انتخاب کنید تا بطور خودکار به منبع USB تغییر کند هنگامیکه یک دستگاه iPhone/USB به واحد متصل می‌شود. [OFF] را انتخاب کنید هنگامیکه یک دستگاه iPhone/USB به واحد متصل می‌شود تا فقط شارژ شود.

[OFF], [ON]

- 1* بسته به ماشین شما، این عملکرد ممکن است بدرستی عمل نکند. در این صورت با فروشنده خود یا مرکز خدمات مجاز PIONEER تماس بگیرید.
- 2* لطفا هنگامیکه حالت [PRESET] بکار گرفته می‌شود، از یک مهار سیم کشی با دسترسی تجاری برای هر مدل ماشین استفاده کنید و در حالت [PIONEER] از یک آداپتور با دسترسی تجاری استفاده کنید.

اطلاعات در مورد اتصالات برای هر دستگاه

منابع در دسترس بسته به مقدار تنظیم متفاوت می‌باشند. لطفاً برای منبعی که می‌خواهید استفاده کنید، [APP CONTROL] را مطابق جدول تنظیم کنید. برای جزئیات در مورد اتصال Pioneer Smart Sync، صفحه 21 را ببینید.

نکته

آیتم‌های منوی مربوط به iPhone در جداول زیر برای FH-S525BT در دسترس نیست.

هنگامیکه اتصال Pioneer Smart Sync اعمال نشده است

منبع(های) در دسترس	دستگاه	مقدار تنظیم
SPOTIFY, iPhone	iPhone	[WIRED]
USB (AOA)	Android	
SPOTIFY, iPhone	iPhone	[BLUETOOTH]
SPOTIFY	Android	

هنگامیکه اتصال Pioneer Smart Sync اعمال شده است

منبع(های) در دسترس	دستگاه	مقدار تنظیم
SPOTIFY, APP	iPhone	[WIRED]
APP	Android	

توضیح	آیتم منو
آیتم را روی صفحه نمایش اطلاعات فرعی نمایش دهید.	INFO DISPLAY (فقط FH-S725BT) [SPEANA/CLOCK] [LIVE FX/CLOCK] [OFF], [LEVEL METER], [SPEANA]
آیتم را روی صفحه نمایش اطلاعات فرعی نمایش دهید. • هنگامیکه [SOURCE/SPEANA] یا [CLOCK/SPEANA] انتخاب شده باشد، آنتن را به جای تحلیلگر طیف روی منبع رادیو نمایش می دهد.	INFO DISPLAY (فقط FH-S525BT/MVH-S425BT) [SOURCE/SPEANA] [CLOCK/SPEANA] [CLOCK/LIVE FX], [SRC/LIVE FX] [OFF], [SPEANA], [SOURCE]
یک ایستگاه متفاوت با برنامه مشابه را حتی با وجود استفاده از یک ایستگاه از پیش تنظیم شده، جستجو کنید.	AUTO PI [OFF], [ON]
هنگام استفاده از یک دستگاه کمکی متصل شده به دستگاه، روی [ON] تنظیم کنید. • این تنظیم در دسترس نمی باشد اگر در تنظیمات MICROPHONE، [ON] برای [MICROPHONE] انتخاب شده باشد (صفحه 37).	AUX [OFF], [ON]
سیگنال Bluetooth را روی روشن/خاموش تنظیم کنید.	BT AUDIO [OFF], [ON]
هنگام استفاده از عملکرد Spotify روی [ON] تنظیم کنید.	SPOTIFY [OFF], [ON]
اطلاعات دستگاه Bluetooth (لیست دستگاه، پین کد، تاریخچه تماس، دفترچه تلفن، شماره تلفن های از پیش تنظیم شده) ذخیره شده در دستگاه را پاک کنید. هنگامیکه اطلاعات با موفقیت حذف شد، [CLEARED] ظاهر می شود.	BT MEM CLEAR [NO], [YES]
روش اتصال مناسب را مطابق با دستگاه خود انتخاب کنید. برای جزئیات اتصالات برای هر دستگاه، به صفحه 34 مراجعه نمایید.	APP CONTROL [BLUETOOTH], [WIRED]
هنگام استفاده از اتصال MTP روی [ON] تنظیم کنید. منابع زیر در دسترس نخواهند بود اگر تنظیم روی [ON] تنظیم شده باشد. • APP، SPOTIFY، iPhone، و AOA (USB)	USB MTP [OFF], [ON]

SLA

[+4] تا [-4]

سطح صدای هر منبع بجز FM را تنظیم کنید.
هرکدام از ترکیبات زیر بطور خودکار روی تنظیم مشابهی تنظیم می شوند.

- هنگام ایجاد یک اتصال USB، باید iPhone، APP، USB، و SPOTIFY را تنظیم کنید.
- هنگام ایجاد یک اتصال Bluetooth، باید BT AUDIO، APP، iPhone، و SPOTIFY را تنظیم کنید.

S.RTRV

- [1] (موثر برای نرخ های پایین فشرده سازی)، صدای فشرده شده را ارتقا داده و صدای باکیفیت برتر را بازایی کنید.
[2] (موثر برای نرخ های بالای فشرده سازی)، این تنظیم در دسترس نمی باشد اگر در تنظیمات [OFF]، MICROPHONE، برای [VOCAL] انتخاب شده باشد (صفحه 37).

- 1* هنگامیکه [SW] در [REAR-SP] در تنظیمات INITIAL (صفحه 11) انتخاب شده، در دسترس نیست.
2* هنگامیکه [SUB.W/SUB.W] در [SP-P/O MODE] در تنظیمات INITIAL (صفحه 11) انتخاب شده، در دسترس نیست.
3* هنگامیکه [REAR/REAR] در [SP-P/O MODE] در تنظیمات INITIAL (صفحه 11) انتخاب شده، در دسترس نیست.

تنظیمات SYSTEM

هنگامیکه دستگاه خاموش شده نیز می توانید به این منوها دسترسی بیابید.

LANGUAGE

[ENG] (انگلیسی)، [ESP] (اسپانیایی)
زبان را برای نشان دادن اطلاعات متن از یک فایل صوتی فشرده شده انتخاب کنید.

CLOCK SET

[12H]، [24H]

- ساعت را تنظیم کنید (صفحه 9).
• این تنظیم هنگام برقرار بودن یک اتصال Pioneer Smart Sync، در دسترس نمی باشد.

SCROLL SET

[ONCE]، [LOOP]، [OFF]

روش پیمایش متن در پنجره نمایش را انتخاب کنید.

BEEP TONE

[ON]، [OFF]

هنگام فشرده شدن هر دکمه، یک صدای بوق شنیده می شود.
[OFF] را برای غیرفعال کردن این عملکرد فشار دهید.

POSITION

یک موقعیت گوش دادن را برای تنظیم کردن سطوح خروجی بلندگوها بطور خودکار انتخاب نموده و یک مدت زمان تاخیر مرتبط با شماره و مکان صدلی های مورد نظر را اضافه کنید.

[OFF]، [FRONT LEFT] (صدلی جلویی چپ)، [FRONT RIGHT] (صدلی جلویی راست)، [FRONT] (صدلی های جلویی)، [ALL]*

* فقط برای حالت استاندارد

TIME ALGNMNT

تنظیمات همترازی زمانی را انتخاب یا سفارشی سازی نمایید تا فاصله بین موقعیت شنونده و هر بلندگو مشخص شود.

- [INITIAL] را برای بازنشانی مقدار تنظیم انتخاب کنید.
- [OFF] را برای بازتنظیم تمام مقادیر تنظیم به 0 انتخاب کنید.
- تنظیم [CUSTOM] در دسترس می باشد هنگامیکه [FRONT LEFT] یا [FRONT RIGHT] در [POSITION] انتخاب شده باشد (صفحه 31).
- تنظیم [CUSTOM] در دسترس نمی باشد هنگامیکه [OFF] در [SUBWOOFER] انتخاب شده باشد (صفحه 30).

[INITIAL]، [OFF]، [CUSTOM]

یک نوع بلندگو را انتخاب کرده و فاصله بلندگو را برای سفارشی سازی بیشتر در [CUSTOM] تنظیم کنید.

حالت شبکه: [HIGH L]، [HIGH R]، [MID L]، [MID R]، [SUBWOOFER] حالت استاندارد: [FRONT L]، [FRONT R]، [REAR L]، [REAR R]، [SUBWOOFER]

فاصله بلندگو (سانتیمتر): [350] تا [0.0]

SAVE SETTINGS

[YES]، [NO]

- ذخیره کنید تا بعدا تنظیمات صوتی زیر در مقادیر فعلی آنها فراخوانی شوند: [CROSSOVER]، [SPEAKER LEVEL]، [EQ SETTING]، [POSITION]، [TIME ALGNMNT]، [SUBWOOFER]، [D.BASS].
- در صورت ایجاد شدن اتصال Pioneer Smart Sync، تنظیمات قابل ذخیره متفاوت خواهند بود.

LOAD SETTINGS

هنگامیکه [SAVE SETTINGS] را اعمال کردید، تنظیمات صوتی را بارگذاری کنید.

D.BASS

سطح باس را بطور پویا افزایش دهید تا تاثیری مانند افزودن یک سابووفر به سیستم ارائه دهد.

[OFF]، [LOW]، [HI]

LOUDNESS

صدای واضح را در میزان صدای کم جبران کنید.

[OFF]، [LOW]، [MID]، [HI]

EQ SETTING

[POWERFUL], [SUPER BASS]
 [NATURAL], [DYNAMIC]
 [SET BY APP], [VIVID], [VOCAL]
 [FLAT], [CUSTOM2], [CUSTOM1]
 * اگر منحنی میزان کننده از پیش تنظیم شده
 که در دستگاه اصلی در دسترس نیست، از
 طرف Pioneer Smart Sync تنظیم شود.
 [SET BY APP] ظاهر می‌شود.

منحنی توازن را انتخاب یا سفارشی کنید.
 • هنگامیکه شما تنظیمی بغیر از [CUSTOM1]
 [CUSTOM2] و [SET BY APP] را انتخاب می کنید،
 همچنین می توانید منحنی برابرکننده را با فشار دادن و نگه
 داشتن درجه **M.C.** سفارشی سازی کرده و سپس منحنی
 برابرکننده را درون [CUSTOM1] ذخیره نمایید.

یک باند و سطح توازن را برای سفارشی
 سازی بیشتر انتخاب کنید.
 باند توازن: [50HZ] تا [12.5kHz]
 سطح توازن: [-6] تا [+6]

FADER 2*1 (فقط برای حالت استاندارد)

تراز بلندگوی جلو و عقب را تنظیم کنید.

BALANCE

تراز بلندگوی چپ و راست را تنظیم کنید.

SUBWOOFER

[OFF], [ON]

هنگام استفاده از یک بلندگوی سابووفر، روی [ON] تنظیم کنید.

3*SUBWOOFER

[REV], [NOR]

فاز سابووفر را انتخاب کنید.

SPEAKER LEVEL

حالت شبکه: [HIGH L], [HIGH R],
 [MID L], [MID R], [SUBWOOFER]
 حالت استاندارد: [FRONT L],
 [FRONT R], [REAR L], [REAR R],
 [SUBWOOFER]
 سطح خروجی: [-24] تا [10]

یک واحد بلندگو (فیلتر) را انتخاب کرده و سطح خروجی را
 تنظیم نمایید.
 • هنگامیکه تنظیم [POSITION] را تغییر می دهید، تمام
 مقادیری که تنظیم کرده اید تغییر می کنند (صفحه 31).

CROSSOVER

یک واحد بلندگو (فیلتر) را برای تنظیم کردن فرکانس cut-off
 برای HPF یا LPF و شیب برای هر واحد بلندگو انتخاب کنید.
 برای جزئیات در مورد تنظیم [CROSSOVER]، صفحه 26 را ببینید.

RADIO SEEK

[PCH]، [MAN]

دکمه های **||◀◀** یا **▶▶||** را به جستجوی تک تک ایستگاه ها (موج یابی دستی) یا انتخاب یک ایستگاه از کانال های از پیش تنظیم شده تخصیص دهید.

SPOTIFY SAVE

اطلاعات آهنگی که هم اکنون پخش می شود را روی Spotify در لیست موسیقی خود ذخیره نمایید.

SPOTIFY UNSAVE

اطلاعات موسیقی ذخیره شده در [SAVE] را حذف کنید.

SPOTIFY BT AUDIO iPhone SEL DEVICE

یک دستگاه Bluetooth درون لیست را متصل کنید.

BT AUDIO PLAY

پخش را شروع کنید.

BT AUDIO STOP

پخش را متوقف کنید.

تنظیمات AUDIO

حالت شبکه فقط برای FH-S725BT در دسترس می باشد.

نکته

ممکن است [CHK APP SETTG.] ظاهر شود اگر تنظیم از طرف Pioneer Smart Sync اعمال شده باشد.

3 درجه M.C. را برای انتخاب گزینه ها بچرخانید، سپس برای تایید فشار دهید.

نکته

آیتم های منوی مربوط به iPhone در جداول زیر برای FH-S525BT در دسترس نیست.

تنظیمات FUNCTION

آیتم های منو بسته به منبع متفاوت هستند.

آیتم منو	توضیح
RADIO BSM	شش مورد از قویترین ایستگاه ها را بطور خودکار روی دکمه های شماره (1/ تا 6/ ↲) ذخیره کنید.
RADIO REGIONAL [OFF], [ON]	دریافت برنامه های منطقه ای خاص را هنگامیکه AF (جستجوی فرکانس های جایگزین) انتخاب شده، محدود کنید. (فقط هنگامی در دسترس است که باند FM انتخاب شده باشد).
RADIO LOCAL [LV4], [LV3], [LV2], [LV1], [OFF]: FM [LV2], [LV1], [OFF]: SW/AM	ایستگاه موج یابی را مطابق با شدت سیگنال محدود کنید.
RADIO TA [OFF], [ON]	اطلاعات ترافیک فعلی را در صورت در دسترس بودن دریافت کنید. (فقط هنگامی در دسترس است که باند FM انتخاب شده باشد).
RADIO AF [OFF], [ON]	به دستگاه اجازه دهید به یک فرکانس متفاوت در درون همان ایستگاه بازگردد. (فقط هنگامی در دسترس است که باند FM انتخاب شده باشد).
RADIO NEWS [OFF], [ON]	منبع انتخاب شده فعلی را با برنامه های اخبار قطع کنید. (فقط هنگامی در دسترس است که باند FM انتخاب شده باشد).
RADIO ALARM [OFF], [ON]	منبع انتخاب شده فعلی را با اخبار فوری قطع کنید. [OFF] را برای غیرفعال کردن این عملکرد فشار دهید.

[SUBWOOFER] فقط زمانی می تواند انتخاب شود که [ON] در [SUBWOOFER] انتخاب شده باشد (صفحه 30).

- 1 درجه **M.C.** را برای نمایش منوی اصلی فشار دهید.
- 2 درجه **M.C.** را برای انتخاب [AUDIO] بچرخانید، سپس برای تایید فشار دهید.
- 3 درجه **M.C.** را برای انتخاب [CROSSOVER] بچرخانید، سپس برای تایید فشار دهید.
- 4 درجه **M.C.** را برای انتخاب واحد بلندگو (فیلتر) تنظیم شونده بچرخانید، سپس برای تایید فشار دهید.
- 5 درجه **M.C.** را برای انتخاب [HPF] یا [LPF] بسته به واحد بلندگو (فیلتر) بچرخانید، سپس برای تایید فشار دهید.
- 6 درجه **M.C.** را برای انتخاب یک فرکانس **cut-off** مناسب برای واحد بلندگو (فیلتر) انتخاب شده در مرحله 4 بچرخانید، سپس برای تایید فشار دهید.
حالت شبکه:
[1.25K] تا [12.5K] (اگر [HIGH] یا [MID LPF] را انتخاب کنید)
[25] تا [250] (اگر [MID HPF] یا [SUBWOOFER] را انتخاب کنید)
حالت استاندارد:
[25HZ] تا [250HZ]
- 7 درجه **M.C.** را برای انتخاب یک شیب مناسب برای واحد بلندگو (فیلتر) انتخاب شده در مرحله 4 بچرخانید.
حالت شبکه:
[-6] تا [-24] (اگر [HIGH]، [MID HPF] یا [MID LPF] را انتخاب کنید)
[-12] تا [-36] (اگر [SUBWOOFER] را انتخاب کنید)
حالت استاندارد:
[-6] تا [-24] (اگر [FRONT] یا [REAR] را انتخاب کنید)
[-6] تا [-36] (اگر [SUBWOOFER] را انتخاب کنید)

تنظیمات

شما می توانید تنظیمات متنوعی را در منوی اصلی تنظیم کنید.

- 1 درجه **M.C.** را برای نمایش منوی اصلی فشار دهید.
- 2 درجه **M.C.** را برای انتخاب یکی از گروه های زیر بچرخانید، سپس برای تایید فشار دهید.
 - تنظیمات FUNCTION (صفحه 28)
 - تنظیمات AUDIO (صفحه 29)
 - تنظیمات SYSTEM (صفحه 32)
 - تنظیمات ILLUMINATION (صفحه 35)
 - تنظیمات MIXTRAX (صفحه 36)
 - تنظیمات MICROPHONE (صفحه 37)

برای کاهش سطح صدای خواننده در یک آهنگ

- 1 درجه M.C. را برای نمایش منوی اصلی فشار دهید.
- 2 درجه M.C. را برای انتخاب [MICROPHONE] بچرخانید، سپس برای تایید فشار دهید.
- 3 درجه M.C. را برای انتخاب [VOCAL] بچرخانید.
- 4 درجه M.C. را برای انتخاب [OFF] فشار دهید.

نکته

بسته به شرایط ضبط آهنگ، ممکن است سطح صدای خواننده بطور موثر کاهش نیابد.

تنظیمات صوتی

(حالت شبکه فقط برای FH-S725BT در دسترس می باشد).
شما همچنین می توانید تنظیمات متنوعی را در تنظیمات AUDIO (صفحه 29) انجام دهید.

حالت های عملکرد

این واحد، دو حالت عملکرد ارائه می دهد: حالت شبکه و حالت استاندارد. شما می توانید مطابق دلخواه بین حالت ها تغییر دهید (صفحه 10).

حالت شبکه

شما می توانید یک سیستم 2 طرفه SW + دارای چند آمپلی فایر و چند بلندگو با بلندگوی محدوده بالا، بلندگوی محدوده متوسط و سابووفر برای بازتولید فرکانس ها (باندها)ی بالا، متوسط و پایین ایجاد کنید.

حالت استاندارد

شما می توانید یک سیستم دارای 4 بلندگو با بلندگوهای جلو و عقب یا بلندگوهای جلو و سابووفرها، یا یک سیستم دارای 6 بلندگو با بلندگوهای جلو و عقب و سابووفر ایجاد کنید.

تنظیم کردن مقدار فرکانس cut-off و مقدار شیب

شما می توانید مقدار فرکانس cut-off و مقدار شیب هر بلندگو را تنظیم کنید.
بلندگوهای زیر می توانند تنظیم شوند.

حالت شبکه

[HIGH] (بلندگوی محدوده بالا HPF)، [MID HPF] (بلندگوی محدوده متوسط HPF)، [MID LPF] (بلندگوی محدوده متوسط LPF)، [SUBWOOFER]

حالت استاندارد

[FRONT]، [REAR]، [SUBWOOFER]

گوش دادن به موسیقی در وسیله نقلیه خود

1 OFF/SRC را برای انتخاب [APP] فشار دهید.

استفاده از عملکرد کارائوکه

⚠ هشدار

- راننده هرگز نباید درحین رانندگی با میکروفن آواز بخواند. این کار ممکن است موجب تصادف شود.
- به منظور جلوگیری از تصادف، میکروفن را در گوشه‌ای از ماشین رها نکنید.

⚠ احتیاط

پسپیده شدن سیم میکروفن دور پایه فرمان، پدال ترمز یا اهرم دنده بسیار خطرناک بوده و ممکن است موجب تصادف شود. مطمئن شوید میکروفن را طوری نصب کنید که مانع رانندگی نشود.

نکات

- به جای میکروفن ضمیمه شده، از یک میکروفن قابل خرید از بازار استفاده کنید.
- هنگامی که منبع انتخاب شده یکی از موارد زیر باشد، این عملکرد در دسترس نخواهد بود.

RADIO-
AUX IN-

1 فیش کوچک استریو میکروفن را درون فیش ورودی AUX قرار دهید.

2 درجه M.C. را برای نمایش منوی اصلی فشار دهید.

3 درجه M.C. را برای انتخاب [MICROPHONE] بچرخانید.

4 درجه M.C. را برای انتخاب [ON] فشار دهید.

هنگام فعال شدن وضعیت کارائوکه، صدای واحد قطع می‌باشد. صدای میکروفن را توسط تنظیم [MICVOL] تغییر دهید.

برای تنظیم صدای میکروفن

1 درجه M.C. را برای نمایش منوی اصلی فشار دهید.

2 درجه M.C. را برای انتخاب [MICROPHONE] بچرخانید، سپس برای تایید فشار دهید.

3 درجه M.C. را برای انتخاب [MICVOL] بچرخانید.

4 درجه M.C. را برای تنظیم سطح صدا بچرخانید.

نکته

اگر در هنگام استفاده از میکروفن صدای ناهنجار به گوش می‌رسد، میکروفن را از بلندگو دور کنید یا صدای میکروفن را کمتر کنید.

Pioneer Smart Sync



برقراری اتصال با Pioneer Smart Sync

- 1 درجه **M.C.** را برای نمایش منوی اصلی فشار دهید.
- 2 درجه **M.C.** را برای انتخاب [SYSTEM] بچرخانید، سپس برای تایید فشار دهید.
- 3 درجه **M.C.** را برای انتخاب [APP CONTROL] بچرخانید، سپس برای تایید فشار دهید.
- 4 برای انتخاب یکی از موارد زیر، درجه **M.C.** را بچرخانید.
 - [WIRED] را برای اتصال USB انتخاب کنید.
 - [BLUETOOTH] را برای اتصال Bluetooth انتخاب کنید.
- 5 درجه **M.C.** را برای انتخاب [AUTO APP CONN] بچرخانید، سپس برای تایید فشار دهید.
- 6 درجه **M.C.** را برای انتخاب [ON] بچرخانید، سپس برای تایید فشار دهید.
- 7 این واحد را به دستگاه موبایل متصل کنید.
 - دستگاه Android/iPhone توسط USB (صفحه 13)
 - دستگاه Android/iPhone توسط Bluetooth (صفحه 15)

Pioneer Smart Sync روی دستگاه بطور خودکار آغاز می‌شود.

نکته

- همچنین صرفنظر از تنظیم شدن [AUTO APP CONN] روی [ON] یا [OFF]، می‌توانید موارد زیر را انجام دهید تا Pioneer Smart Sync آغاز شود.
- برای دستگاه‌هایی به غیر از دستگاه Android متصل شده با USB، برای انتخاب یک منبع **SRC/OFF** را فشار دهید و درجه **M.C.** را فشار داده و نگه دارید.
 - برای iPhone، Pioneer Smart Sync را روی دستگاه موبایل خود روانه سازید.

نکات

- اگر دستگاه موبایلی به غیر از دستگاه iPhone/Android را متصل کنید، بسته به دستگاه موبایل شما ممکن است به درستی عمل نکند.
- اگر Pioneer Smart Sync هنوز روی دستگاه iPhone/Android شما نصب نشده باشد، پیامی روی دستگاه iPhone/Android (به غیر از دستگاه Android متصل شده توسط Bluetooth) ظاهر شده و از شما می‌خواهد که برنامه را نصب کنید. برای پاک کردن پیام، [OFF] را در [AUTO APP CONN] انتخاب کنید (صفحه 34).

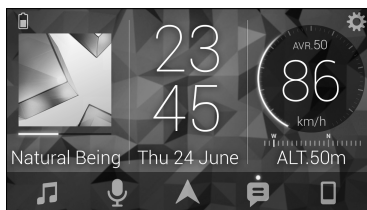

مثال:

- انتخاب منبعی از واحد اصلی
- گوش دادن به موسیقی روی دستگاه iPhone/Android خود
- کنترل مستقیم روی زمینه صدا
- تنظیم رنگ روشنایی (فقط برای FH-S725BT)
- کنترل دستگاه Bluetooth متصل شده

گسترش عملکردهای واحد اصلی با استفاده از این برنامه

عملکردهای زیر که روی واحد اصلی در دسترس نمی‌باشند، با انجام اتصال Pioneer Smart Sync در دسترس خواهند بود.

توضیح	آیتم منو (نمونه)
می‌توانید برنامه رهیاب نصب شده روی دستگاه خود را تنظیم کرده و حرکت کنید.	استفاده از برنامه رهیابی
می‌توانید پیام‌های دریافتی از برنامه‌های نصب شده روی دستگاه خود را بخوانید.	خواندن پیام
شما می‌توانید یک باند میزان کننده را از بین 31 باند میزان کننده گرافیکی انتخاب کنید (13 باند برای اتصال بدون Pioneer Smart Sync).	تنظیم 31 باند میزان کننده
می‌توانید سطح باس را نسبت به زمانی که اتصال Pioneer Smart Sync استفاده می‌شود، بصورت پویا تر افزایش دهید.	صدای "Todoroki" Super
می‌توانید تنظیم هماهنگی زمان را به آسانی و با انتخاب نوع وسیله نقلیه خود اعمال کنید.	هماهنگی صدای آسان
می‌توانید کاغذ دیواری و رنگ تم (صفحه نمایش/کلیدها/حروف) را فوراً تنظیم کنید.	تنظیم تم (فقط برای FH-S725BT)

نکات

- ممکن است برخی عملکردها بسته به شرایط اتصال به برنامه محدود باشند.
- تنظیم 31 باند میزان کننده به 13 باند تغییر داده می‌شود اگر یک منبع موسیقی از این محصول درگیر شود.



هشدار

از بکارگیری برنامه درحین رانندگی خودداری کنید. قبل ازاینکه بخواهید از کنترل های روی برنامه استفاده کنید، حتما از جاده خارج شده و وسیله نقلیه خود را در مکان امنی پارک کنید.

برای کاربران iPhone

این عملکرد با iOS 10.3 یا بالاتر سازگار می باشد.
شما می توانید Pioneer Smart Sync را از iTunes App Store دانلود کنید.



برای کاربران دستگاه Android

برای اتصالات Bluetooth، این عملکرد با دستگاه هایی که Android OS 5.0 یا بالاتر را نصب کرده اند سازگار می باشد.
برای اتصالات USB، این عملکرد با تلفنی سازگار است که دارای Android 5.0 تا 7.1.2 بوده و از AOA (Android Open Accessory) 2.0 نیز پشتیبانی کند. اگرچه، این سازگاری به تلفن هوشمند بستگی دارد.
شما می توانید Pioneer Smart Sync را از Google Play دانلود کنید.



نکته

برخی دستگاه های Android متصل شده از طریق AOA 2.0 ممکن است به درستی عمل نکنند یا صداها را بسته به طراحی نرم افزار خودشان و بدون توجه به نسخه OS منتشر کنند.

این برنامه چه عملکردهایی دارد؟

ارتقای استفاده از واحد اصلی

رابط واحد اصلی می تواند با استفاده از دستگاه iPhone/Android شما بهبود یابد.

عملکرد	هدف
<p>1 ▲ را برای غم‌بش لیست فشار داده و نگه دارید.</p> <p>2 درجه M.C. را برای انتخاب گروه دلخواه بچرخانید، سپس برای تأیید فشار دهید.</p> <p>3 درجه M.C. را برای انتخاب فایل دلخواه بچرخانید، سپس برای تأیید فشار دهید.</p> <p>پخش شروع می‌شود.</p>	جستجوی یک قطعه از یک لیست
4 PAUSE را فشار دهید.	توقف/ادامه پخش
1/▲ را فشار دهید.	سخت‌ها بالا (فقط برای رادیو)
2/▼ را فشار دهید.	سخت‌ها پایین (فقط برای رادیو)
5/🔀 را فشار دهید.	پخش تصادفی (فقط برای قطعه/آلبوم/هنرمند/لیست پخش)
6/🔁 را فشار دهید.	پخش تکراری (فقط برای قطعه/آلبوم/هنرمند/لیست پخش)
<p>1 5/🔀 را برای آغاز یک رادیو فشار داده و نگه دارید.</p> <p>2 درجه M.C. را فشار دهید.</p> <p>• این عملکرد ممکن است بسته به آهنگ انتخابی در دسترس نباشد.</p>	یک کانال رادیویی را براساس آهنگی که هم‌اکنون در حال پخش است، آغاز نمایید.

نکته

ممکن است برخی عملکردهای Spotify از واحد انجام نشوند.

استفاده از Pioneer Smart Sync/APP

نکته

عملکرد iPhone برای FH-S525BT در دسترس نمی‌باشد.

Pioneer Smart Sync برنامه‌ای است که بطور هوشمندانه نقشه‌ها، پیام‌ها و موسیقی شما را در وسیله نقلیه

گردد هم می‌آورد.

شما می‌توانید توسط Pioneer Smart Sync نصب شده روی یک دستگاه Android/iPhone، واحد را به کار

بگیرید.

در برخی موارد، شما می‌توانید جنبه‌هایی از برنامه مانند انتخاب منبع، مکث و غیره را با استفاده از واحد کنترل کنید.

برای جزئیات درباره اینکه کدام عملکردها روی برنامه در دسترس می‌باشند، بخش راهنمای برنامه را ببینید.

نکته

منبع APP در دسترس نمی‌باشد اگر اتصال Pioneer Smart Sync ایجاد نشده باشد یا در تنظیمات [SYSTEM, USB MTP]

روی [ON] تنظیم شده باشد (صفحه 33).

برای لذت بردن از Spotify مطابق دلخواه خود، ابتدا اپلیکیشن Spotify را روی دستگاه iPhone یا Android خود دانلود نمایید. شما می توانید آن را از iTunes® App Store یا Google Play™™ دانلود نمایید. یک حساب کاربری رایگان یا یک حساب کاربری Premium با پرداخت هزینه در اپلیکیشن یا در spotify.com انتخاب کنید. یک حساب کاربری Premium با پرداخت هزینه، ویژگی های بیشتری مانند گوش دادن آفلاین را به شما ارائه می دهد.



- این محصول از نرم افزار Spotify استفاده می کند که تحت مجوزهای شخص سوم این وبسایت می باشد: www.spotify.com/connect/third-party-licenses
- برای اطلاعات در مورد کشورها و مناطقی که می توان از Spotify استفاده کرد، از <https://spotify.com/us/select-your-country/> بازدید نمایید.

گوش دادن به Spotify

قبل از استفاده، سفت افزار برنامه Spotify را به آخرین نسخه بروز رسانی کنید.

- این واحد را به دستگاه موبایل متصل کنید.
 - iPhone توسط USB (صفحه 13)
 - دستگاه Android/iPhone توسط Bluetooth (صفحه 15)
- OFF/SRC را برای انتخاب [SPOTIFY] فشار دهید.
- 1/∧ را فشار داده و نگه دارید تا [APP CONTROL] نمایش داده شود.
- برای انتخاب یکی از موارد زیر، درجه M.C. را بچرخانید.
 - [WIRED] را برای اتصال USB انتخاب کنید.
 - [BLUETOOTH] را برای اتصال Bluetooth انتخاب کنید.
- OFF/SRC را برای انتخاب [SPOTIFY] فشار دهید.
- 6 برنامه Spotify را روی دستگاه موبایل روانه کرده و پخش را شروع کنید.

نکته

اگر دستگاه موبایلی به غیر از دستگاه iPhone/Android را متصل کنید، بسته به آن دستگاه موبایل ممکن است به درستی عمل نکند.

عملکردهای اولیه

شما می توانید تنظیمات متنوعی در تنظیمات FUNCTION (صفحه 28) انجام دهید.

نکته

عملکردهای در دسترس ممکن است بسته به نوع محتوا (قطعه/آلبوم/هنرمند/لیست پخش/راديو) که شما می خواهید پخش کنید، متفاوت باشد.

هدف	عملکرد
جهش یک قطعه	◀◀ یا ▶▶ ▶▶ را فشار دهید.

- 1 یک اتصال Bluetooth با پخش کننده Bluetooth صوتی ایجاد کنید.
- 2 OFF/SRC را برای انتخاب [BT AUDIO] به عنوان منبع فشار دهید.
- 3 BAND/➡ را برای شروع پخش فشار دهید.

نکته

اگر منبع تعویض شود یا دستگاه خاموش شود، باید اتصال Bluetooth را دوباره برقرار کنید.

اطلاع

هنگامی که بیشتر از دو تا حداکثر پنج دستگاه توسط Bluetooth روی دستگاه ثبت شده باشند، می‌توانید دستگاه Bluetooth را با پخش آهنگ روی دستگاه تغییر دهید. بدین ترتیب، پخش آهنگ از دستگاه Bluetooth متعلق به هر کدام از مسافری به راحتی ممکن خواهد بود. اگرچه، بسته به شرایط استفاده، ممکن است اتصالات متعدد در دسترس نباشد و فایل‌ها/آهنگ‌های صوتی به درستی پخش نشوند.

عملکردهای اولیه

شما می‌توانید تنظیم متنوعی در تنظیمات FUNCTION (صفحه 28) انجام دهید.

هدف	عملکرد
حرکت سریع به جلو یا عقب	⏪ یا ⏩ را فشار داده و نگه دارید.
انتخاب یک قطعه	⏪ یا ⏩ را فشار دهید.
پخش تکراری*	6/🔁 را فشار دهید.
پخش تصادفی*	5/🔀 را فشار دهید.
توقف/ادامه پخش	4/PAUSE را فشار دهید.
جستجوی یک فایل از یک لیست	<p>1 ▲ را برای نمایش لیست فشار داده و نگه دارید.</p> <p>2 درجه M.C. را برای انتخاب نام پوشه دلخواه بچرخانید، سپس برای تایید فشار دهید.</p> <p>3 درجه M.C. را برای انتخاب فایل دلخواه بچرخانید، سپس برای تایید فشار دهید. پخش شروع می‌شود.</p>

* بسته به دستگاه متصل شده، این عملکردها ممکن است در دسترس نباشند.

Spotify®

فارس

(اگر در تنظیمات SYSTEM، [USB MTP] روی [ON] تنظیم شده باشد، در دسترس نمی‌باشد (صفحه 33)).

نکته

عملکرد iPhone برای FH-S525BT در دسترس نمی‌باشد.
 Spotify یک سرویس توزیع ارسال موسیقی می‌باشد که به Pioneer وابسته نیست. اطلاعات بیشتر در <http://www.spotify.com> در دسترس می‌باشد.
 برنامه Spotify برای تلفن‌های هوشمند سازگار در دسترس می‌باشد، لطفاً برای آخرین اطلاعات سازگاری از <https://support.spotify.com/> بازدید نمایید.

آیتم منو	توضیح
RECENTS [MISSED]	نمایش تاریخچه تماس تلفنی از دست رفته.
[DIALLED]	نمایش تاریخچه تماس تلفنی گرفته شده.
[RECEIVED]	نمایش تاریخچه تماس تلفنی دریافت شده.
PHONE BOOK	مخاطبین درون تلفن خود را نمایش دهید.
PRESET 1-6	یادآوری شماره تلفن های از پیش تنظیم شده. شما همچنین می توانید شماره تلفن های از پیش تنظیم شده را با فشار دادن یکی از دکمه های شماره (1/∧ تا 6/↵) یادآوری کنید.
*A.ANSR [ON], [OFF]	برای پاسخگویی بطور خودکار به یک تماس تلفنی، [ON] را انتخاب کنید.
PB INVT	ترتیب اسامی درون دفترچه تلفن را تغییر دهید (مشاهده نام).
DEVICELIST	لیست دستگاه های Bluetooth جفت شده را نمایش دهید. هنگامیکه اتصال Bluetooth برقرار شد، "∗" روی نام دستگاه ظاهر می شود. اگر دستگاهی از لیست دستگاه انتخاب نشده باشد، این عملکرد در دسترس نخواهد بود.
DEL DEVICE [DELETE YES] [DELETE NO]	اطلاعات دستگاه را حذف کنید.
ADD DEVICE	یک دستگاه جدید ثبت کنید.
DEV. INFO	اطلاعات دستگاه روی صفحه نمایش را بین نام دستگاه و آدرس دستگاه Bluetooth تغییر دهید.

* اگر دو تلفن متصل شده اند، این عملکرد روی تماس های تلفنی ورودی که در حین استفاده یکی از تلفن ها برای یک تماس تلفنی دریافت می شوند، عمل نمی کند.

Bluetooth صوتی



- بسته به پخش کننده Bluetooth صوتی متصل شده به این دستگاه، عملکردهای در دسترس به دو سطح زیر محدود خواهند شد:
 - A2DP (پروفایل توزیع پیشرفته صدا) فقط می تواند آهنگ های روی پخش کننده صوتی شما را پخش کند.
 - AVRCP (پروفایل کنترل از راه دور صوتی/تصویری) می تواند عملکردهایی مانند پخش، مکث، انتخاب آهنگ و غیره را انجام دهد.
- هنگامیکه تلفن در حال استفاده است، پخش کننده Bluetooth صوتی بیصدا خواهد شد.
- هنگامیکه پخش کننده Bluetooth صوتی در حال استفاده است، شما نمی توانید بطور خودکار به یک تلفن Bluetooth متصل شوید.
- بسته به نوع پخش کننده Bluetooth صوتی که شما به این دستگاه متصل کرده اید، بکارگیری و اطلاعات نمایش داده شده ممکن است بر اساس دسترسی و عملکرد متفاوت باشند.

عملکردهای اولیه

هدف	عملکرد
اتمام یک تماس تلفنی	☞ را فشار دهید.
رد یک تماس تلفنی	هنگام دریافت یک تماس تلفنی، ☞ را فشار داده و نگه دارید.
تغییر بین تماس گیرنده فعلی و یک تماس گیرنده درحال انتظار	درجه M.C. را فشار دهید.
لغو یک تماس گیرنده درحال انتظار	☞ را فشار داده و نگه دارید.
تنظیم درجه صدای تماس گیرنده (هنگامیکه وضعیت پنهان روشن است، این عملکرد در دسترس نیست).	درجه M.C. را درحین تماس تلفنی بچرخانید.
روشن یا خاموش کردن حالت خصوصی	BAND / ☞ را درحین تماس تلفنی فشار دهید.

برای ازپیش تنظیم کردن شماره تلفن ها

- 1 یک شماره تلفن را از یک دفترچه تلفن یا تاریخچه تماس انتخاب کنید.
- 2 یکی از دکمه های شماره (1/∧ تا 6/☞) را فشار داده و نگه دارید. مخاطب در شماره ازپیش تنظیم شده منتخب ذخیره شد.

برای گرفتن یک تماس تلفنی با استفاده از یک شماره ازپیش تنظیم شده، درحالی که منوی تلفن نمایش داده می شود یکی از دکمه های شماره (1/∧ تا 6/☞) را فشار داده، سپس درجه **M.C.** را فشار دهید.

تشخیص صدا

(عملکرد iPhone برای FH-S525BT در دسترس نمی باشد).
این عملکرد فقط هنگامی در دسترس است که یک iPhone/Android مجهز به تشخیص صدا توسط Bluetooth به دستگاه متصل شده باشد.

- 1 ☞ را فشار داده و نگه دارید و سپس با میکروفن صحبت کنید تا دستورات صوتی وارد شوند.
برای خروج از حالت تشخیص صدا، **BAND** / ☞ را فشار دهید.

نکته

برای جزئیات در مورد ویژگی های تشخیص صدا، به دفترچه راهنمای ضمیمه شده به دستگاه خود مراجعه کنید.

اطلاع

همچنین هنگام ایجاد شدن یک اتصال Pioneer Smart Sync (صفحه 21)، می توانید با فشار دادن و نگه داشتن ☞ از عملکرد تشخیص صدای Pioneer Smart Sync نصب شده روی دستگاه iPhone/Android خود استفاده کنید. برای جزئیات درباره ویژگی های تشخیص صدا، به قسمت راهنمای برنامه مراجعه نمایید.

منوی تلفن

- 1 ☞ را برای نمایش منوی تلفن فشار دهید.

درجه **M.C.** را برای تغییر اطلاعات دستگاه نمایش داده شده بین آدرس دستگاه Bluetooth و نام دستگاه فشار داده و نگه دارید.

اگر اتصال Bluetooth را از واحد ایجاد می کنید، به مرحله 5 بروید.

4 نام واحد اصلی که در صفحه نمایش دستگاه نشان داده شده را انتخاب کنید.

5 مطمئن شوید که شماره 6 رقمی یکسانی روی واحد اصلی و دستگاه ظاهر شود، و اگر اعداد 6 رقمی نمایش داده شده روی واحد اصلی و دستگاه یکسان هستند، [YES] را انتخاب کنید.

تلفن Bluetooth

ابتدا، یک اتصال Bluetooth با تلفن Bluetooth ایجاد کنید (صفحه 15). بطور همزمان، تا دو تلفن Bluetooth می توانند متصل شوند.

مهم

- رها کردن دستگاه در حالت آماده برای اتصال به تلفن شما توسط Bluetooth، درحین خاموش بودن موتور، می تواند باتری وسیله نقلیه را خالی کند.
- قبل از عملکرد حتما وسیله نقلیه خود را در مکان امنی پارک کرده و ترمز دستی را بکشید.

برای برقراری یک تماس تلفنی

1  را برای نمایش منوی تلفن فشار دهید.

هنگامیکه دو تلفن متصل شده اند، ابتدا یک نام تلفن ظاهر می شود سپس یک منوی تلفن نمایش داده می شود. برای تغییر به تلفن دیگر،  را دوباره فشار دهید.

2 درجه **M.C.** را برای انتخاب [RECENTS] یا [PHONE BOOK] بچرخانید، سپس برای تایید فشار دهید. اگر [PHONE BOOK] را انتخاب کردید، به مرحله 4 بروید.

3 درجه **M.C.** را برای انتخاب [MISSED]، [DIALLED] یا [RECEIVED] بچرخانید، سپس برای تایید فشار دهید.

4 درجه **M.C.** را برای انتخاب یک نام یا شماره تلفن بچرخانید، سپس برای تایید فشار دهید. تماس تلفنی شروع می شود.

برای پاسخ به یک تماس تلفنی

1 هنگام دریافت یک تماس تلفنی، دکمه ای را فشار دهید.

اطلاع

تلفنی

هنگامیکه دو تلفن توسط Bluetooth به واحد متصل شده اند و یک تماس تلفنی ورودی وجود دارد، درحین که یک تلفن برای یک تماس تلفنی استفاده می شود، یک پیام در صفحه نمایش ظاهر می شود. برای پاسخ دادن به آن تماس تلفنی ورودی، شما باید تماس تلفنی فعلی را خاتمه دهید.

هدف	عملکرد
تغییر بین صدای فشرده و CD-DA (فقط CD)	عملکرد BAND را فشار دهید.

- 1* فقط فایل های صوتی فشرده شده
- 2* هنگامیکه درحین پخش یک فایل VBR، از عملکرد سریع به جلو و عقب استفاده می کنید، زمان پخش ممکن است صحیح نباشد.

در مورد MIXTRAX (فقط iPhone/USB)

عملکرد MIXTRAX یک میکس بدون وقفه از کتابخانه موسیقی شما را همراه با جلوه های روشنایی ایجاد می کند. برای جزئیات در مورد تنظیمات MIXTRAX، صفحه 36 را ببینید.

نکات

- برای استفاده از این عملکرد، iPhone باید از طریق USB به Pioneer Smart Sync متصل شده باشد (صفحه 21).
- بسته به فایل/آهنگ، جلوه های صوتی ممکن است در دسترس نباشند.
- اگر جلوه های روشنایی که تولید می کند با رانندگی تداخل می یابد، عملکرد MIXTRAX را خاموش کنید.

1 MIX/3 را برای روشن/خاموش کردن MIXTRAX فشار دهید.

Bluetooth

اتصال Bluetooth



اگر ده دستگاه Bluetooth یا بیشتر (مانند یک تلفن و پخش کننده صوتی جداگانه) متصل شده باشند، ممکن است به درستی کار نکنند.

اطلاع

اگر دستگاه Bluetooth قبلاً طی مراحل زیر متصل شده باشد، اتصال بعدی به واحد اصلی بطور خودکار انجام خواهد شد.

1 عملکرد Bluetooth دستگاه را روشن کنید.

اگر اتصال Bluetooth را از دستگاه ایجاد می کنید، به مرحله 4 بروید.

2 را برای نمایش دادن تنظیم [ADD DEVICE] فشار دهید.

واحد جستجوی دستگاه های در دسترس را شروع می کند، سپس آنها را در لیست دستگاه نمایش می دهد.

- برای لغو جستجو، درجه M.C. را فشار دهید.
- اگر دستگاه دلخواه در لیست نیست، [RE-SEARCH] را انتخاب کنید.
- اگر هیچ دستگاهی در دسترس نباشد، [NOT FOUND] در صفحه نمایش ظاهر می شود.
- اگر دستگاهی هم اکنون متصل باشد، منوی تلفن با فشار دادن ظاهر می شود.

3 درجه M.C. را برای انتخاب یک دستگاه از لیست دستگاه بچرخانید، سپس برای تایید فشار دهید.

دستگاه، ممکن است فایل‌های صوتی/آهنگ‌ها نتوانند توسط MTP پخش شوند. توجه داشته باشید که اتصال MTP با فرمت‌های فایل WAV و FLAC سازگار نیست و نمی‌تواند با عملکرد MIXTRAX مورد استفاده قرار گیرد.

نکته

اگر از یک اتصال MTP استفاده می‌کنید، در تنظیمات SYSTEM، [USB MTP] باید روی [ON] تنظیم شود (صفحه 33).

AUX

- 1 اتصال کوچک استریو را درون فیش ورودی AUX قرار دهید.
- 2 OFF/SRC را برای انتخاب [AUX IN] به عنوان منبع فشار دهید.

نکته

اگر در تنظیمات SYSTEM، [AUX] روی [OFF] تنظیم شده باشد، [AUX IN] نمی‌تواند به عنوان یک منبع انتخاب شود (صفحه 33).

عملکردها

شما می‌توانید تنظیمات FUNCTION را تعویض کنید (صفحه 28) (به غیر از منبع AUX IN/CD/USB). توجه داشته باشید که عملکردهای زیر برای یک دستگاه AUX عمل نمی‌کنند. برای بکارگیری یک دستگاه AUX، از خود دستگاه استفاده کنید.

هدف	عملکرد
انتخاب یک پوشه* 1	1/▲ یا 2/▼ را فشار دهید.
انتخاب یک قطعه/آهنگ (قسمت)	◀◀ یا ▶▶ را فشار دهید.
حرکت سریع به جلو یا عقب* 2	◀◀ یا ▶▶ را فشار داده و نگه دارید.
جستجوی یک فایل از یک لیست (فقط CD/USB)	1 ▲ را برای نمایش لیست فشار داده و نگه دارید. 2 درجه M.C. را برای انتخاب نام فایل (پوشه)/گروه دلخواه بچرخانید، سپس برای تایید فشار دهید. 3 درجه M.C. را برای انتخاب فایل دلخواه بچرخانید، سپس برای تایید فشار دهید. پخش شروع می‌شود.
مشاهده یک لیست از فایل‌های درون پوشه/گروه انتخاب شده* 1	هنگامیکه یک پوشه/گروه انتخاب شد، درجه M.C. را فشار دهید.
پخش یک آهنگ در پوشه/گروه انتخاب شده* 1	هنگامیکه یک پوشه/گروه انتخاب شد، درجه M.C. را فشار داده و نگه دارید.
پخش تکراری	6/🔁 را فشار دهید.
پخش تصادفی/بدون ترتیب	5/🔀 را فشار دهید.
توقف/ادامه پخش	4/PAUSE را فشار دهید.
بازگشت به پوشه ریشه (فقط CD/USB)* 1	1/▲ را فشار داده و نگه دارید.

AUX/iPhone®/USB/CD

اگر در تنظیمات SYSTEM، [USB MTP] روی [ON] تنظیم شده باشد، منبع iPhone در دسترس نمی‌باشد (صفحه 33).

نکات

- عملکرد CD برای MVH-S425BT در دسترس نمی‌باشد.
- عملکرد iPhone برای FH-S525BT در دسترس نمی‌باشد.

پخش کردن

قبل از اتصال دستگاه به این دستگاه، هدفون‌ها را از آن جدا کنید.

CD

- 1 یک دیسک را با طرف برچسب رو به بالا، درون شکاف قرار دادن دیسک وارد کنید.
برای خارج کردن یک دیسک، ابتدا پخش را متوقف کرده سپس ▲ را فشار دهید.

دستگاه‌های USB (شامل Android™)/iPhone

- 1 پوشش درگاه USB را باز کنید.
- 2 دستگاه iPhone/USB را با استفاده از یک کابل مناسب متصل کنید.

نکته

به منظور تغییر خودکار به منبع USB به هنگام متصل شدن یک دستگاه iPhone/USB به واحد، در تنظیمات SYSTEM، [USB AUTO] را روی [ON] تنظیم کنید (صفحه 34).

⚠ احتیاط

برای متصل کردن دستگاه USB، از یک کابل USB (فروش جداگانه) استفاده کنید زیرا هر دستگاهی که مستقیماً به واحد متصل شود، از واحد بیرون می‌زند و می‌تواند خطرناک باشد.

قبل از جداسازی دستگاه، پخش را متوقف کنید.

اتصالات AOA

یک دستگاه دارای Android OS 4.1 یا بالاتر که از AOA (Android Open Accessory) 2.0 نیز پشتیبانی می‌کند، می‌تواند از طریق AOA و با استفاده از کابل ضمیمه دستگاه به واحد اصلی متصل شود.

نکته

اگر از اتصال AOA استفاده می‌کنید، لازم است که در تنظیمات SYSTEM، [APP CONTROL] روی [WIRED] تنظیم شود (صفحه 33) و [USB MTP] روی [OFF] تنظیم شود (صفحه 33).

اتصال MTP

یک دستگاه دارای سیستم عامل Android 4.0 یا اکثر نسخه‌های بالاتر، می‌تواند توسط MTP با استفاده از کابل ضمیمه شده همراه با دستگاه، به واحد متصل شود. اگرچه، بسته به دستگاه متصل شده، نسخه سیستم عامل یا تعداد فایل‌های درون

حافظه بهترین ایستگاه ها (BSM)

شش مورد از قویترین ایستگاه ها روی دکمه های شماره (1/∧ تا 6/↵) ذخیره می شوند.

- 1 پس از انتخاب کردن باند، درجه M.C. را برای نمایش منوی اصلی فشار دهید.
- 2 درجه M.C. را برای انتخاب [FUNCTION] بچرخانید، سپس برای تایید فشار دهید.
- 3 درجه M.C. را برای انتخاب [BSM] بچرخانید، سپس برای تایید فشار دهید.

برای جستجوی یک ایستگاه بطور دستی

- 1 پس از انتخاب کردن باند، ◀◀/▶▶ را برای انتخاب یک ایستگاه فشار دهید.
◀◀/▶▶ را فشار داده و نگه دارید. سپس برای جستجوی یک ایستگاه در دسترس، رها کنید. هنگامی که دستگاه یک ایستگاه دریافت می کند، بررسی متوقف می شود. برای لغو موج یابی، ◀◀/▶▶ را فشار دهید.

نکته

در تنظیمات FUNCTION (صفحه 29)، [SEEK] باید روی [MAN] تنظیم شده باشد.

برای ذخیره ایستگاه ها بطور دستی

- 1 درحین دریافت ایستگاهی که می خواهید ذخیره کنید، یکی از دکمه های شماره (1/∧ تا 6/↵) را فشار داده و نگه دارید تا چشمک زدن آن متوقف شود.

استفاده از عملکردهای PTY

دستگاه توسط اطلاعات PTY (نوع برنامه) یک ایستگاه را جستجو می کند.

- 1 درحین دریافت FM، A فشار داده و نگه دارید.
 - 2 درجه M.C. را برای انتخاب یک نوع برنامه از بین [NEWS/INFO]، [POPULAR]، [CLASSICS] یا [OTHERS] بچرخانید.
 - 3 درجه M.C. را فشار دهید.
- دستگاه جستجوی یک ایستگاه را شروع می کند. هنگامیکه یافت شد، نام سرویس برنامه آن نمایش داده می شود.

نکات

- برای لغو جستجو، درجه M.C. را فشار دهید.
- برنامه برخی ایستگاه ها ممکن است با موارد مشخص شده توسط PTY مخابره شده متفاوت باشد.
- اگر هیچ ایستگاهی نوع برنامه مورد جستجوی شما را پخش نکند، [NOT FOUND] برای حدود ۲ ثانیه نمایش داده می شود و سپس موج یاب به ایستگاه اصلی باز می گردد.

آیتم منو	توضیح
AM STEP [10]، [9]	گام موج یابی AM را از 10 کیلوهرتز یا 9 کیلوهرتز انتخاب کنید.
REAR-SP [FUL]	هنگامیکه یک بلندگو با محدوده کامل به سیم های خروجی بلندگوی پشتی متصل شده، انتخاب کنید.
[SW]	هنگامیکه یک سابووفر مستقیماً و بدون هیچ آمپلی فایر کمکی به سیم های خروجی بلندگوی پشتی متصل شده، انتخاب کنید.
SP-P/O MODE [REAR/SUB.W]	هنگامیکه یک بلندگو با محدوده کامل به سیم های خروجی بلندگوی پشتی متصل شده و یک سابووفر به خروجی RCA متصل شده، انتخاب کنید.
[SUB.W/SUB.W]	هنگامیکه یک سابووفر غیرفعال مستقیماً به سیم های خروجی بلندگوی پشتی متصل شده و یک سابووفر به خروجی RCA متصل شده، انتخاب کنید.
[REAR/REAR]	هنگامیکه بلندگوهای با محدوده کامل به سیم های خروجی بلندگوی پشتی و خروجی RCA متصل شده، انتخاب کنید. اگر یک بلندگو با محدوده کامل به سیم های خروجی بلندگوی پشتی متصل شده و از خروجی RCA استفاده نمی شود، می توانید یکی از [REAR/SUB.W] یا [REAR/REAR] را انتخاب کنید.
SYSTEM UPDATE [SYSTEM INFO] [S/W UPDATE]	برای تایید آخرین اطلاعات سیستم روی دستگاه، [SYSTEM INFO] را انتخاب کنید. برای بروزرسانی دستگاه به آخرین نرم افزار و بازنشانی تنظیمات دستگاه، [S/W UPDATE] را انتخاب کنید. برای جزئیات در مورد آخرین نرم افزار و بروز رسانی، از وبسایت ما دیدن کنید.
SYSTEM RESET [NO]، [YES]	[YES] را برای بازتنظیم تنظیمات واحد انتخاب کنید. واحد بطور خودکار با آغاز می شود.

راديو

دریافت ایستگاه های از پیش تنظیم شده

- 1 OFF/SRC** را برای انتخاب [RADIO] فشار دهید.
- 2 BAND/↔** را برای انتخاب باند از بین [FM1]، [FM2]، [FM3]، [AM]، [SW1] یا [SW2] فشار دهید.
- 3** یک دکمه شماره (1/ تا 6/↔) را فشار دهید.

اطلاع

دکمه های **▶▶▶/◀◀◀** همچنین می توانند برای انتخاب یک ایستگاه از پیش تنظیم شده استفاده شوند و وقتی که در تنظیمات FUNCTION (صفحه 29)، [SEEK] روی [PCH] تنظیم شده است.

آیتم منو	توضیح
SPEAKER MODE (فقط برای FH-S725BT)	<p>بسته به اتصالاتی که ایجاد کرده اید، بین دو حالت عملکرد تغییر دهید: حالت شبکه دو طرفه (NETWORK) و حالت استاندارد (STANDARD).</p> <p>پس از انتخاب حالت مناسب، درجه M.C. را برای انتخاب [YES] بچرخانید، سپس برای تایید فشار دهید.</p> <p>• شما می‌توانید بدون تنظیم کردن [SPEAKER MODE]، منوی تنظیم را تکمیل کنید.</p>

2 [QUIT: YES] ظاهر می‌شود.

برای بازگشت به آیتم اول از منوی تنظیم، درجه **M.C.** را برای انتخاب [QUIT: NO] بچرخانید، سپس برای تایید فشار دهید.

3 درجه **M.C.** را برای تایید تنظیمات فشار دهید.

نکته

این تنظیمات، بجز [SPEAKER MODE]، در هر زمانی می‌توانند از تنظیمات SYSTEM (صفحه 32) و تنظیمات INITIAL (صفحه 10) انجام شوند.

لغو نمایش دمو (DEMO OFF)

1 درجه **M.C.** را برای نمایش منوی اصلی فشار دهید.

2 درجه **M.C.** را برای انتخاب [SYSTEM] بچرخانید، سپس برای تایید فشار دهید.

3 درجه **M.C.** را برای انتخاب [DEMO OFF] بچرخانید، سپس برای تایید فشار دهید.

4 درجه **M.C.** را برای انتخاب [YES] بچرخانید، سپس برای تایید فشار دهید.

تنظیمات INITIAL

1 **OFF/SRC** را فشار داده و نگه دارید تا دستگاه خاموش شود.

2 درجه **M.C.** را برای نمایش منوی اصلی فشار دهید.

3 درجه **M.C.** را برای انتخاب [INITIAL] بچرخانید، سپس برای تایید فشار دهید.

4 درجه **M.C.** را برای انتخاب یک گزینه بچرخانید، سپس برای تایید فشار دهید.

نکته

گزینه‌ها بسته به واحد متفاوت هستند.

آیتم منو	توضیح
FM STEP [100]، [50]	گام موج یابی FM را از 100 کیلوهرتز یا 50 کیلوهرتز انتخاب کنید.

⚠ احتیاط

- اگر باتری به طور نادرست تعویض شود خطر انفجار وجود دارد. تنها باتری هایی از همان نوع یا نوع مشابه را جایگزین کنید.
- باتری را با ابزار یا اشیای فلزی نگیرید یا نگهداری نکنید.
- اگر باتری نشت می کند، باتری را خارج کرده و کنترل از راه دور را کاملاً تمیز کنید. سپس یک باتری جدید نصب کنید.
- هنگام دور انداختن باتری های مستعمل، از قوانین دولتی یا قوانین تعیین شده توسط موسسات عمومی و محیطی که در کشور یا منطقه شما اعمال می شود پیروی کنید.

🔧 مهم

- کنترل از راه دور را در دماهای بالا یا تابش مستقیم نور خورشید نگهداری نکنید.
- از افتادن کنترل از راه دور بر روی زمین و گیر کردن آن زیر پدال ترمز یا گاز جلوگیری کنید.

منوی تنظیم

هنگامیکه پس از نصب، سوئیچ احتراق را روی ON قرار می دهید، منوی تنظیم در صفحه نمایش ظاهر می شود.

⚠ هشدار

(فقط برای FH-S725BT)

هنگامیکه یک سیستم بلندگو برای حالت شبکه به واحد متصل شده است، از واحد در حالت استاندارد استفاده نکنید. هنگامیکه یک سیستم بلندگو برای حالت استاندارد به واحد متصل شده است، از واحد در حالت شبکه استفاده نکنید. این ممکن است به بلندگوها آسیب وارد کند.

1 درجه M.C. را برای انتخاب گزینه ها بچرخانید، سپس برای تایید فشار دهید.

برای پیش روی به گزینه منوی بعدی، باید انتخاب خود را تایید کنید.

آیتم منو	توضیح
LANGUAGE [ENG](انگلیسی)، [ESP](اسپانیایی)	زبان را برای نشان دادن اطلاعات متن از یک فایل صوتی فشرده شده انتخاب کنید.
CLOCK SET	ساعت را تنظیم کنید. 1 درجه M.C. را برای تنظیم ساعت بچرخانید، سپس برای تایید فشار دهید. نشانگر بطور خودکار به تنظیم دقیقه می رود. 2 درجه M.C. را برای تنظیم دقیقه بچرخانید، سپس برای تایید فشار دهید.
FM STEP [100]، [50]	گام موج یابی FM را از 100 کیلوهرتز یا 50 کیلوهرتز انتخاب کنید.
AM STEP [10]، [9]	گام موج یابی AM را از 10 کیلوهرتز یا 9 کیلوهرتز انتخاب کنید.

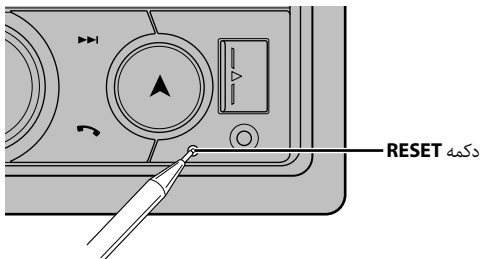

آماده سازی کنترل از راه دور

قبل از استفاده، ورق پوششی را بردارید.



نحوه تعویض باتری
 1
 2
 باتری CR2025 (3 ولت) را با جهت گیری صحیح قطب های مثبت (+) و منفی (-) وارد کنید.

⚠ هشدار

- مراقب باشید باتری بلعیده نشود، خطر سوختگی شیمیایی وجود دارد.
- کنترل از راه دور ارائه شده است) این محصول یک باتری سلولی دکمه ای/اسکه ای دارد. اگر باتری سلولی دکمه ای/اسکه ای بلعیده شود، می تواند ظرف فقط 2 ساعت موجب سوختگی شدید داخلی شده و منجر به مرگ شود.
- باتری های جدید و کار کرده را دور از دسترس کودکان نگهدارید.
- اگر محفظه باتری بطور ایمن بسته نشده است، از محصول استفاده نکنید و آن را دور از دسترس کودکان نگه دارید.
- اگر فکر می کنید ممکن است باتری ها خورده شده یا وارد بدن شده اند، فوراً به پزشک مراجعه کنید.
- باتری ها (بسته باتری یا باتری های نصب شده) نباید در معرض گرمای بیش از حد مانند نور خورشید، آتش یا موارد مشابه قرار بگیرند.

نمایش	توضیح
TP	هنگامیکه یک برنامه ترافیک دریافت می شود، ظاهر می شود.
*TA	هنگامی که عملکرد TA (اعلان ترافیک) تنظیم شده باشد (صفحه 28)، ظاهر می شود.
*S.Rtrv	هنگامی که عملکرد بازیاب صدا تنظیم شده باشد (صفحه 32)، ظاهر می شود.
BASS	هنگامی ظاهر می شود که عملکرد BASS فعال شده باشد.
	هنگامیکه پخش تصادفی/بدون ترتیب تنظیم شده باشد، ظاهر می شود (بجز هنگامیکه BT AUDIO به عنوان منبع انتخاب شده باشد).
	هنگامیکه پخش تکرار تنظیم شده باشد، ظاهر می شود (بجز هنگامیکه BT AUDIO به عنوان منبع انتخاب شده باشد).
	هنگامیکه یک اتصال Bluetooth انجام شود (صفحه 15)، ظاهر می شود.
APP	هنگامی ظاهر می شود که یک اتصال Pioneer Smart Sync ایجاد شده باشد (صفحه 21).
*PM	هنگامی که [CLOCK SET] روی [12H] تنظیم شده باشد (صفحه 32)، ظاهر می شود.
*Q	هنگامی که لیست منو نمایش داده می شود، ظاهر می شود.
	هنگامی که یک تلفن Bluetooth به این دستگاه متصل شود، ظاهر می شود. مقدار آنتن را نشان می دهد.
	هنگامی که یک تلفن Bluetooth ثانویه به این دستگاه متصل شود، ظاهر می شود.
	هنگامی که یک تلفن Bluetooth به این دستگاه متصل شود، ظاهر می شود. مقدار باتری را نشان می دهد.
	هنگامی که وسیله ای برای شارژ شدن به این دستگاه متصل شود، ظاهر می شود.
	هنگامی که یک سیگنال رادیویی دریافت شد، ظاهر می شود. مقدار آنتن را نشان می دهد.

* فقط برای FH-S725BT

بازنشانی ریزپردازنده

ریزپردازنده باید در شرایط زیر بازنشانی شود:

- قبل از استفاده از این واحد برای اولین بار پس از نصب
 - اگر واحد به درستی عمل نکند
 - هنگامیکه پیام های عجیب و نادرست روی صفحه ظاهر شوند
- 1 دکمه RESET را با نوک یک خودکار یا وسیله تیز دیگری فشار دهید.

عملکرد		هدف
کنترل از راه دور	دستگاه اصلی	
برای روشن کردن، SRC را فشار دهید. برای خاموش کردن، SRC را فشار داده و نگه دارید.	برای روشن کردن، OFF/SRC را فشار دهید. برای خاموش کردن، OFF/SRC را فشار داده و نگه دارید.	روشن کردن*
VOLUME + یا - را فشار دهید. برای قطع صدای دستگاه، MUTE را فشار دهید. MUTE را دوباره فشار دهید یا VOLUME + یا - را برای لغو سکوت فشار دهید.	درجه M.C. را بچرخانید.	تنظیم کردن صدا
SRC را مکرراً فشار دهید.	OFF/SRC را مکرراً فشار دهید.	انتخاب یک منبع
DISP را مکرراً فشار دهید.	DISP OFF/DISP را مکرراً فشار دهید. برای خاموش کردن اطلاعات نمایش، DISP OFF/DISP را فشار داده و نگه دارید.	تغییر اطلاعات نمایش
برای انتخاب پوشه بعدی/قبلی /> یا </ را فشار دهید.	BAND/↔ را فشار دهید.	بازگشت به نمایش/لیست قبلی
-	BAND/↔ را فشار داده و نگه دارید.	بازگشت به نمایش عادی از منو
-	BAND/↔ را فشار داده و نگه دارید.	تغییر دادن روشنایی صفحه نمایش
☞ را فشار دهید.	دکمه‌ای را فشار دهید.	پاسخ به یک تماس تلفنی
☞ را فشار دهید.	☞ را فشار دهید.	اتمام یک تماس تلفنی
-	BASS را فشار دهید. • می‌توانید سطح باس ([HI]) یا [LOW] را در [D.BASS] انتخاب کنید (صفحه 31).	افزودن سطح باس

* وقتی سیم آبی/سفید این دستگاه به ترمینال کنترل تقویت آنتن خودکار وسیله نقلیه متصل باشد، هنگام روشن شدن منبع این دستگاه، آنتن وسیله نقلیه باز می‌شود. برای جمع کردن آنتن، منبع را خاموش کنید.

نمایش صفحه

نمایش	توضیح
📶	هنگامیکه رده پایین‌تری از منو یا پوشه موجود باشد، ظاهر می‌شود.
📶*	هنگامی که پخش‌کننده صوتی Bluetooth از طریق A2DP (نمایه پخش صوتی پیشرفته) به این دستگاه متصل شده باشد (صفحه 15)، ظاهر می‌شود.

OFF/(منبع) SRC

فیش ورودی AUX (فیش استریوی 3.5 میلیمتری)

درگاه USB

پنجره نمایش

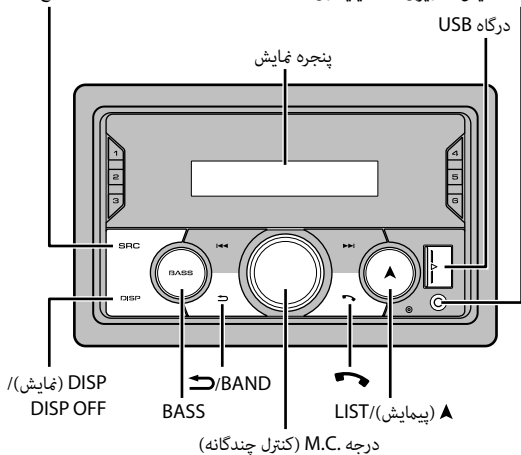

درجه M.C. (کنترل چندگانه)

کنترل از راه دور

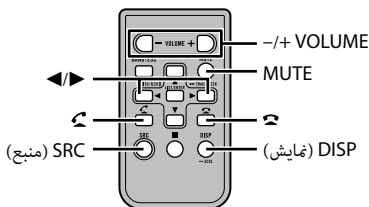

عملکردهایی که مکررا استفاده می شوند

دکمه های در دسترس بسته به واحد متفاوت هستند.

OFF/(منبع) SRC

فیش ورودی AUX (فیش استریوی 3.5 میلیمتری)

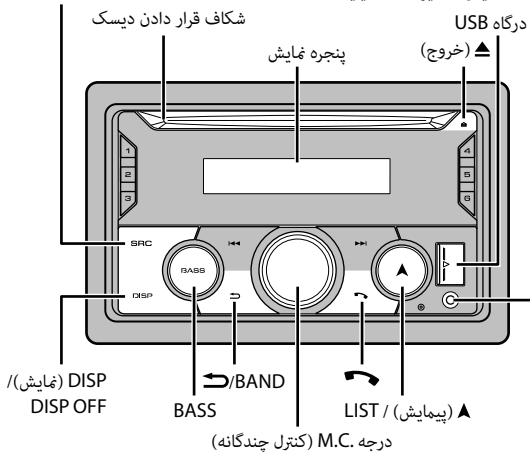

FH-S725BT

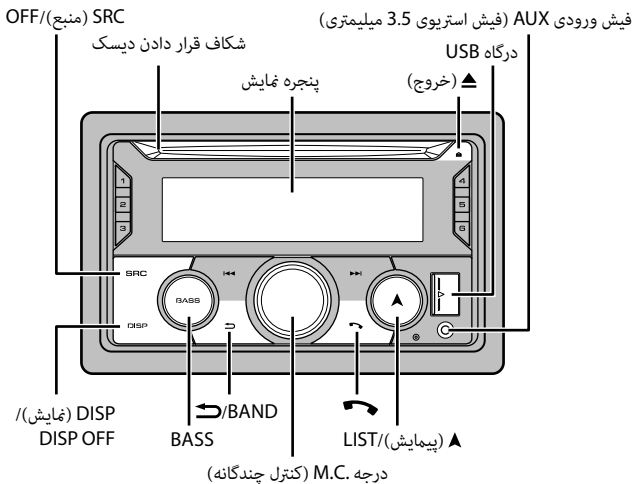

3 شروع به کار
11 رادیو
13AUX/iPhone®/USB/CD
15Bluetooth
19Spotify®
21Pioneer Smart Sync/APP استفاده از
25استفاده از عملکرد کارائوکه
26تنظیمات صوتی
27تنظیمات
28FUNCTION تنظیمات
29AUDIO تنظیمات
32SYSTEM تنظیمات
35ILLUMINATION تنظیمات
36MIXTRAX تنظیمات
37MICROPHONE تنظیمات
38اطلاعات بیشتر

در مورد این دفترچه راهنما:

- در دستورالعمل های زیر، به یک حافظه USB یا پخش کننده صوتی USB با عنوان "دستگاه USB" اشاره شده است.

Visit us on the World Wide Web at

<https://global.pioneer/en/info/globalnetwork/>

<Middle East & Africa>

Pioneer Gulf.FZE

<https://pioneer-mea.com/>

<Oceania>

Pioneer Electronics Australia. Pty.Ltd

<https://www.pioneer.com.au/>

<Asia>

Pioneer Electronics Asiacentre.Pte

<https://www.pioneer.com.sg/>

Pioneer (HK) Ltd.

<http://www.pioneerhongkong.com.hk>

Pioneer High Fidelity Taiwan Co., Ltd.

<http://www.pioneer-twn.com.tw>

<Latin>

Pioneer International Latin America S.A.

<http://www.pioneer-latin.com>

PIONEER CORPORATION

28-8, Honkomagome 2-chome, Bunkyo-ku,
Tokyo 113-0021, Japan

PIONEER ELECTRONICS (USA) INC.

P.O. Box 1540, Long Beach, California 90801-1540, U.S.A.
TEL: (800) 421-1404

PIONEER EUROPE NV

Haven 1087, Keetberglaan 1, B-9120 Melsele, Belgium/Belgique
TEL: (0) 3/570.05.11

PIONEER ELECTRONICS ASIACENTRE PTE. LTD.

2 Jalan Kilang Barat, #07-01, Singapore 159346
TEL: 65-6378-7888

PIONEER ELECTRONICS AUSTRALIA PTY. LTD.

5 Arco Lane, Heatherton, Victoria, 3202 Australia
TEL: (03) 9586-6300

PIONEER ELECTRONICS DE MÉXICO S.A. DE C.V.

Bldv. Manuel Ávila Camacho 138, 10 piso
Col.Lomas de Chapultepec, México, D.F. 11000
Tel: 52-55-9178-4270, Fax: 52-55-5202-3714

先鋒股份有限公司

台北市內湖區瑞光路407號8樓
電話：886-(0)2-2657-3588

先鋒電子（香港）有限公司

香港九龍長沙灣道909號5樓
電話：852-2848-6488

© 2019 PIONEER CORPORATION. All rights reserved.

<OPM_FHS725BTES_6L_A> ES