

Pioneer

DMH-AP6650BT

RDS AV RECEIVER

RECEPTOR AV RDS

MULTIMÍDIA RECEIVER COM RDS

Quick Start Guide
Guía de inicio rápido
Guia de Início Rápido

English

Español

Português (B)

English

This guide is intended to guide you through the basic functions of this unit.

For details, please refer to the Operation manual stored on the website.

<https://pioneer-latin.com/>

<https://www.pioneer-mexico.com.mx/car>

<https://www.pioneer.com.au/>

Español

Esta guía tiene como fin explicar las funciones básicas de esta unidad.

Para obtener más información, consulte el manual de operaciones que se encuentra en el sitio web.

<https://pioneer-latin.com/>

<https://www.pioneer-mexico.com.mx/car>

<https://www.pioneer.com.au/>

Português

Este guia destina-se a guiá-lo pelas funções básicas desta unidade.

Para mais detalhes, consulte o manual de operação armazenado no site.

<https://pioneer-latin.com/>

<https://www.pioneer-mexico.com.mx/car>

<https://www.pioneer.com.au/>

Precaution

⚠ WARNING

Slots and openings in the cabinet are provided for ventilation to ensure reliable operation of the product, and to protect it from overheating. To prevent fire hazard, the openings should never be blocked or covered with items (such as papers, floor mat, cloths).

⚠ CAUTION

This product is evaluated in moderate and tropical climate condition under the Audio, video and similar electronic apparatus - Safety requirements, IEC 60665.

To ensure safe driving

⚠ WARNING

• **LIGHT GREEN LEAD AT POWER CONNECTOR IS DESIGNED TO DETECT PARKED STATUS AND MUST BE CONNECTED TO THE POWER SUPPLY SIDE OF THE HANDBRAKE SWITCH. IMPROPER CONNECTION OR USE OF THIS LEAD MAY VIOLATE APPLICABLE LAW AND MAY RESULT IN SERIOUS INJURY OR DAMAGE.**

• **To avoid the risk of damage and injury and the potential violation of applicable laws, this product is not for use with a video image that is visible to the driver.**

• In some countries the viewing of video image on a display inside a vehicle even by persons other than the driver may be illegal. Where such regulations apply, they must be obeyed.

If you attempt to watch video image while driving, the warning "**Viewing of front seat video source while driving is strictly prohibited.**" will appear on the screen. To watch video image on this display, stop the vehicle in a safe place and apply the handbrake. Please keep the brake pedal pushed down before releasing the handbrake.

Getting started

Meanings of symbols used in this manual



Touch











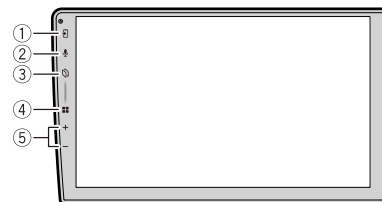



Touch and slide



Touch and hold

What's What



①		 Display the Apple CarPlay phone screen when Apple CarPlay is activated  Display the phone menu screen when Android Auto™ or hands-free phoning is activated  Start searching screen when the device is not connected  Go to the device select screen when the device is already connected
②		 Activate the voice recognition mode  Display the device search or select screen
③		 Display the application screen  Display the device search or select screen

Tuner operation

④		<ul style="list-style-type: none"> Display the home menu screen Power off
⑤	VOL (+/-)	Adjust the volume

Selecting the source



①		Display all sources/applications
②		Select a source
		Display hidden source

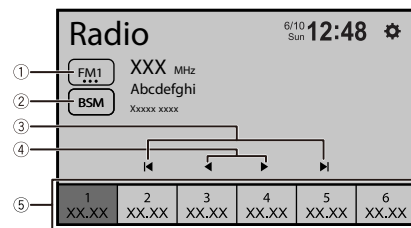

①		Select a band
②		Store the strongest broadcast frequencies
③		Start seek turning
④		Tune into the next station
⑤		Recall the preset channel stored to a key from memory
		Store the current broadcast frequency to a key

Moving images operation

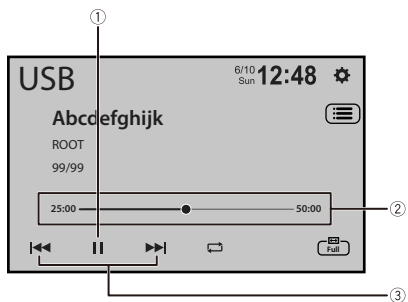

①	Pause and start playback
②	Change the playback point
③	Select the previous file or the next file Perform fast forward or fast reverse

Audio operation

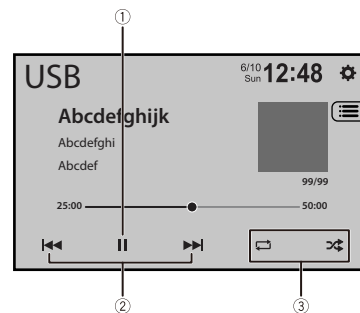

①	Pause and start playback
②	Select the previous file or the next file Perform fast forward or fast reverse
③	Set the function for playing audio

List search operation

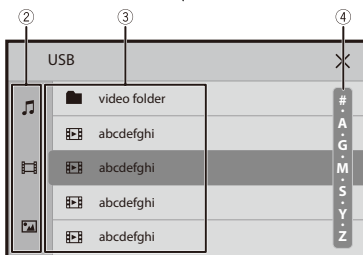
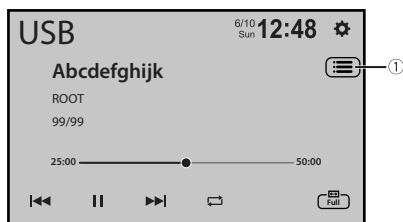

①	Display the playlist screen
②	Select the media file types
③	Select a list title or folder that you want to play
④	Scroll the list

Bluetooth® connection

- [Sources]. → → [Yes] or [Q].
- the Bluetooth device name.

Bluetooth telephone operation



①	Enter the phone number directly
②	Switch to the phone book mode
③	Switch to the call history list
④	Make an outgoing call

Checking supplied items

This product/ connection cables/ installation parts

- This product (x1)
- Power cord (x1)
- System cable (x1)
- Pre out cord (x1)
- SWC/Back Camera cord (x1)
- AUX IN cord (x1)
- USB cable (x1)
- Binding head screw (3 mm × 8 mm, Silver)(x4)

GPS aerial/installation parts

- GPS aerial (x1)
- Double-sided tape (x1)
- Clamps (x3)

Microphone/ installation parts

- Microphone (x1)
- Double-sided tape (x1)

Other item

- Manual(s) (x1)

Connection

Precautions

Your new product and this manual

- Do not operate this product, any applications, or the rear view camera option (if purchased) if doing so will divert your attention in any way from the safe operation of your vehicle. Always observe safe driving rules and follow all existing traffic regulations. If you

experience difficulty in operating this product, pull over, park your vehicle in a safe location and apply the handbrake before making the necessary adjustments.

- Do not install this product where it may (i) obstruct the driver's vision, (ii) impair the performance of any of the vehicle's operating systems of safety features, including airbags, hazard lamp buttons, or (iii) impair the driver's ability to safely operate the vehicle. In some cases, it may not be possible to

install this product because of the vehicle type or the shape of the vehicle interior.

Important safeguards

WARNING

Pioneer does not recommend that you install this product yourself. This product is designed for professional installation only. We recommend that only authorised Pioneer service personnel, who have special training and experience in mobile electronics, set up and install this product. NEVER SERVICE THIS PRODUCT YOURSELF. Installing or servicing this product and its connecting cables may expose you to the risk of electric shock or other hazards, and can cause damage to this product that is not covered by warranty.

Precautions before connecting the system

CAUTION

- Secure all wiring with cable clamps or electrical tape. Do not allow any bare wiring to remain exposed.
- Do not directly connect the yellow lead of this product to the vehicle battery. If the lead is directly connected to the battery, engine vibration may eventually cause the insulation to fail at the point where the wire passes from the passenger compartment into the engine compartment. If the yellow lead's insulation tears as a result of contact with metal parts, short-circuiting can occur, resulting in considerable danger.
- It is extremely dangerous to allow cables to become wound around the steering column or gearstick. Be sure to install this product, its cables, and wiring away in

such so that they will not obstruct or hinder driving.

- Make sure that the cables and wires will not interfere with or become caught in any of the vehicle's moving parts, especially the steering wheel, gearstick, handbrake, sliding seat tracks, doors, or any of the vehicle's controls.
- Do not route wires where they will be exposed to high temperatures. If the insulation heats up, wires may become damaged, resulting in a short circuit or malfunction and permanent damage to the product.
- Do not shorten any leads. If you do, the protection circuit (fuse holder, fuse resistor or filter, etc.) may fail to work properly.
- Never feed power to other electronic products by cutting the insulation of the power supply lead of this product and tapping into the lead. The current capacity of the lead will be exceeded, causing overheating.

Before installing this product

- Use this unit with a 12-volt battery and negative earthing only. Failure to do so may result in a fire or malfunction.
- To avoid shorts in the electrical system, be sure to disconnect the (-) battery cable before installation.

To prevent damage

WARNING

- When speaker output is used by 4 channels, use speakers over 50 W (Maximum input power) and between 4 Ω to 8 Ω (impedance value). Do not use 1 Ω to 3 Ω speakers for this unit.

- The black cable is earth. When installing this unit or power amp (sold separately), make sure to connect the earth wire first. Ensure that the earth wire is properly connected to metal parts of the car's body. The earth wire of the power amp and the one of this unit or any other device must be connected to the car separately with different screws. If the screw for the earth wire loosens or falls out, it could result in fire generation of smoke or malfunction.

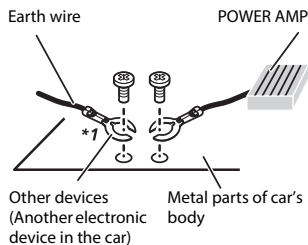

*1 Non supplied for this unit

- When replacing the fuse, be sure to only use a fuse of the rating prescribed on this product.
- This product cannot be installed in a vehicle without ACC (accessory) position on the ignition switch. Consult with your nearest dealer if your vehicle is keyless.
- To avoid short-circuiting, cover the disconnected lead with insulating tape. It is especially important to insulate all unused speaker leads, which if left uncovered may cause a short circuit.
- For connecting a power amp or other devices to this product, refer to the manual for the product to be connected.
- The graphical symbol  placed on the product means direct current.

Notice for the blue/white lead

- When the ignition switch is turned on (ACC ON), a control signal is output through the blue/white lead. Connect to an external power amp's system remote control terminal, the auto-aerial relay control terminal, or the aerial booster power control terminal (max. 300 mA 12 V DC). The control signal is output through the blue/white lead, even if the audio source is switched off.

This product

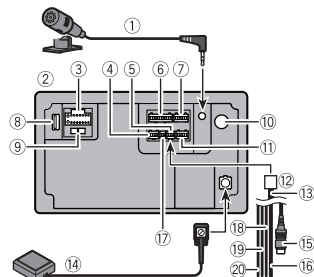

- Microphone 3 m
- This product
- Power supply
- Connector 4 (Connected to CAN bus)
- Connector 1 (**REAR VIEW CAMERA IN/ MUTE/STEERING WHEEL CONTROL**)
- Connector 3 (**SYSTEM REMOTE CONTROL/PARKING BRAKE/ CARSPPEED SIGNAL INPUT**)
- Pre out supply
- USB port
- Fuse
- Aerial jack
- Not used.

- To connector 1
- SWC/Back Camera cord
- Wired remote input (**STEERING WHEEL CONTROL**)
Hard-wired remote control adapter can be connected (sold separately).
- Brown (**REAR VIEW CAMERA IN**)
- Yellow/black (**MUTE**)
- Connector 2 (**AUX IN**)
- GPS aerial 3.55 m

Power cord

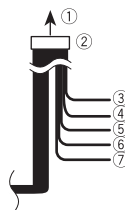

- To power supply
- Power cord
- Yellow
To terminal supplied with power regardless of ignition switch position.
- Red
To electric terminal controlled by ignition switch (12 V DC) ON/OFF
- Orange/white
To lighting switch terminal.
- Black (earth)
To vehicle (metal) body.
- Violet/white
Of the two lead wires connected to the back lamp, connect the one in which the voltage changes when the gear shift is in the REVERSE (R) position. This connection enables the unit to sense whether the car is moving forwards or backwards.

System cable

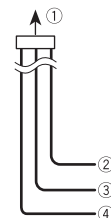

- To connector 3
- Pink
Car speed signal input
- Blue/white
Connect to system control terminal of the power amp (max. 300 mA 12 V DC).
- Light green
Used to detect the ON/OFF status of the handbrake. This lead must be connected to the power supply side of the handbrake switch.
If this connection is made incorrectly or omitted, certain functions of this product will be unusable.

NOTE

The position of the speed detection circuit and the position of the handbrake switch vary depending on the vehicle model. For details, consult your authorised Pioneer dealer or an installation professional.

Speaker leads

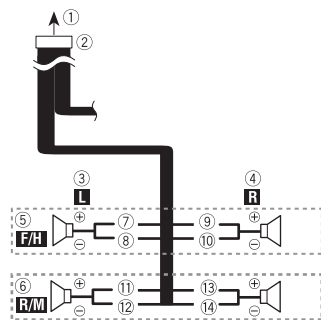

- ① To power supply
- ② Power cord
- ③ Left
- ④ Right
- ⑤ Front speaker (STD) or high range speaker (NW)
- ⑥ Rear speaker (STD) or middle range speaker (NW)
- ⑦ White
- ⑧ White/black
- ⑨ Grey
- ⑩ Grey/black
- ⑪ Green
- ⑫ Green/black
- ⑬ Violet
- ⑭ Violet/black

NOTE

With a two-speaker system, do not connect anything to the speaker leads that are not connected to speakers.

Power amp (sold separately)

Important

The speaker leads are not used when this connection is in use.

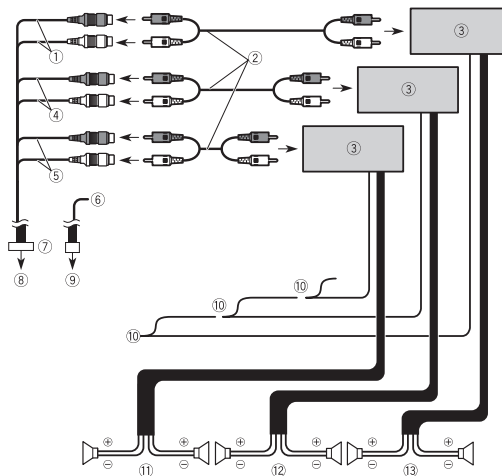

- ① Subwoofer output (**SUBWOOFER OUTPUT**) 23 cm (STD)
Low range output (NW)
- ② RCA cable (sold separately)
- ③ Power amp
- ④ Front output (**FRONT OUTPUT**) 15 cm (STD)
High range output (NW)
- ⑤ Rear output (**REAR OUTPUT**) 15 cm (STD)
Middle range output (NW)
- ⑥ Yellow/black (MUTE)
If you use an equipment with Mute function, wire this lead to the Audio Mute lead on that equipment. If not, keep the Audio Mute lead free of any connections.
- ⑦ Pre out cord
- ⑧ To pre out supply
- ⑨ To connector 1
- ⑩ System remote control
Connect to Blue/white cable (max. 300 mA 12 V DC).
- ⑪ Rear speaker (STD)

- Middle range speaker (NW)
- ⑫ Front speaker (STD)
- High range speaker (NW)
- ⑬ Subwoofer (STD)
- Low range speaker (NW)

NOTE

Select the appropriate speaker mode between standard mode (STD) and network mode (NW). For details, refer to the Operation Manual.

iPhone and smartphone

NOTES

- For details on how to connect an external device using a separately sold cable, refer to the manual for the cable.
- For details concerning the connection and operations of iPhone or smartphone, refer to the Operation Manual.

iPhone

Connecting via the USB port

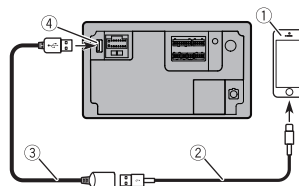

- ① iPhone
- ② USB interface cable for iPhone (sold separately)
- ③ USB cable 1.5 m
- ④ USB port

Smartphone (Android™ device)

Connecting via the USB port

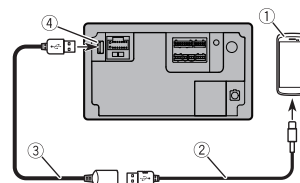

- ① Smartphone
- ② USB interface cable for Android device (sold separately)
- ③ USB cable 1.5 m
- ④ USB port

Camera

About rear view camera

When you use the rear view camera, the rear view image is automatically switched from the video by moving the gearstick to **REVERSE (R)**. **Camera View** mode also allows you to check what is behind you while driving.

⚠ WARNING

- USE INPUT ONLY FOR REVERSE OR MIRROR IMAGE REAR VIEW CAMERA. OTHER USE MAY RESULT IN INJURY OR DAMAGE.
- THE SECOND CAMERA INPUT IS AVAILABLE TO SUPPLEMENT THE DRIVER'S VIEW BUT IS NOT A SUBSTITUTE FOR THE DRIVER'S CAREFUL ATTENTION, AND PIONEER ACCEPTS NO RESPONSIBILITY FOR LOSS OR DAMAGE IN CONNECTION WITH ITS USE. IT IS THE DRIVER'S RESPONSIBILITY TO BE AWARE OF SURROUNDINGS AND CONDITIONS AT ALL TIMES WHILE OPERATING A VEHICLE, INCLUDING CHECKING REARVIEW AND/OR SIDE MIRRORS AS NEEDED WHEN REVERSING.

⚠ CAUTION

- The screen image may appear reversed.
- With the rear view camera you can keep an eye on trailers, or back into a tight parking spot. Do not use for entertainment purposes.
- Objects in rear view may appear closer or more distant than in reality.
- The image area of full-screen images displayed while backing or checking the rear of the vehicle may differ slightly.

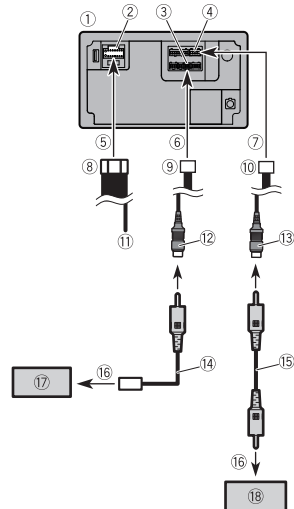

- 1 This product
- 2 Power supply
- 3 Connector 1
- 4 Pre out supply
- 5 To power supply
- 6 To connector 1
- 7 To pre out supply
- 8 Power cord
- 9 SWC/Back Camera cord
- 10 Pre out cord
- 11 Violet/white (REVERSE-GEAR SIGNAL INPUT)
- 12 Brown (REAR VIEW CAMERA IN) 23 cm Refer to Power cord on page 7.
- 13 Yellow (SECOND CAMERA INPUT)

NOTE

Do not use the second camera for any purpose other than driving assistance.

- 14 RCA power supply cable (sold separately)
- 15 RCA cable (sold separately)
- 16 To video output
- 17 Rear view camera (sold separately)
- 18 View camera (sold separately)

NOTES

- Connect only the rear view camera to **REAR VIEW CAMERA IN**. Do not connect any other equipment.
- Some appropriate settings are required to use rear view cameras. For details, refer to the Operation Manual.

External video component and the display

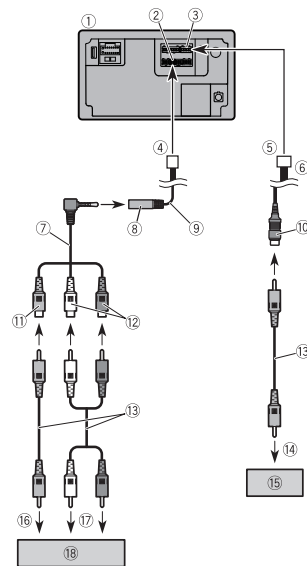

- 1 This product
- 2 Connector 2
- 3 Pre out supply
- 4 To connector 2
- 5 To pre out supply
- 6 Pre out cord
- 7 Mini-jack AV cable (sold separately)
- 8 AUX input (AUX IN)
- 9 AUX IN cord 15 cm
- 10 Yellow (REAR MONITOR OUT)
- 11 Yellow
- 12 Red, white
- 13 RCA cables (sold separately)
- 14 To video input
- 15 Rear display with RCA input jacks
- 16 To video output
- 17 To audio outputs
- 18 External video component (sold separately)

⚠ WARNING

NEVER install the rear display in a location that enables the driver to watch the video source while driving.

This product's rear video output is for connection of a display to enable passengers in the rear seats to watch the video source.

⚠ CAUTION

Be sure to use a mini-jack AV cable (sold separately) for wiring. If you use other cables, the wiring position might differ resulting in disturbed images and sounds.

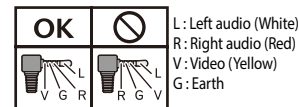

Installation

Precautions before installation

⚠ CAUTION

- Never install this product in places where, or in a manner that:
 - Could injure the driver or passengers if the vehicle stops suddenly.
 - May interfere with the driver's operation of the vehicle, such as on the floor in front of the driver's seat, or close to the steering wheel or gearstick.
- To ensure proper installation, be sure to use the supplied parts in the manner specified. If any parts are not supplied with this product, use compatible parts in the manner specified after you have the part compatibility checked by your dealer. If parts other than supplied or compatible ones are used, they may damage internal parts of this product or they may work loose and the product may become detached.
- Do not install this product where it may
 - (i) obstruct the driver's vision,
 - (ii) impair the performance of any of the vehicle's operating systems or safety features, including airbags, hazard lamp buttons or
 - (iii) impair the driver's ability to safely operate the vehicle.
- Never install this product in front of or next to the place in the dashboard, door, or pillar from which one of your vehicle's airbags would deploy. Please refer to your vehicle's owner's manual for reference to the deployment area of the frontal airbags.

Before installing

- Consult with your nearest dealer if installation requires drilling holes or other modifications of the vehicle.
- Before making a final installation of this product, temporarily connect the wiring to confirm that the connections are correct and the system works properly.

Installation notes

- Do not install this product in places subject to high temperatures or humidity, such as:
 - Places close to a heater, vent or air conditioner.
 - Places exposed to direct sunlight, such as on top of the dashboard.
 - Places that may be exposed to rain, such as close to the door or on the vehicle's floor.
- Install this product horizontally on a surface within 0 to 30 degrees tolerance.

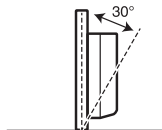

- When installing, to ensure proper heat dispersal when using this unit, make sure you leave ample space behind the rear panel and wrap any loose cables so they are not blocking the vents.

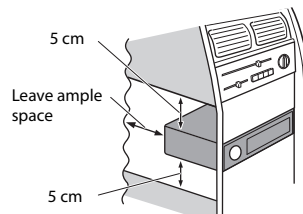

Installing this product to the cluster panel

Set the product so that the screw holes on the back of this product are aligned with the screw holes on the cluster panel, and then tighten the screws from the back to install.

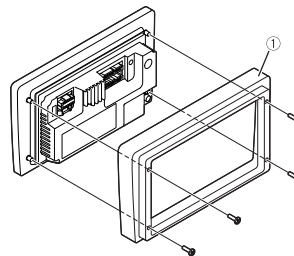

① Cluster panel

NOTE

The shape of the cluster panel differs depending on the vehicle model.

Installing the GPS aerial

⚠ CAUTION

Do not cut the GPS aerial lead to shorten it or use an extension to make it longer. Altering the aerial cable could result in a short circuit or malfunction and permanent damage to this product.

Installation notes

- The aerial should be installed on a level surface where radio waves will be blocked as little as possible. Radio waves cannot be received by the aerial if reception from the satellite is blocked.

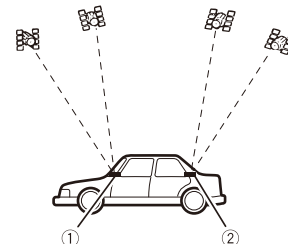

- ① Dashboard
- ② Rear shelf

- Take care not to pull the aerial lead when removing the GPS aerial. The lead may become detached.
- Do not paint the GPS aerial, as this may affect its performance.

When installing the aerial inside the vehicle (on the dashboard or rear shelf)

⚠ WARNING

Do not install the GPS aerial over any sensors or vents on the dashboard of the vehicle, as doing so may interfere with the proper functioning of such sensors or vents and may compromise the ability of the GPS aerial to properly and securely affix to the dashboard.

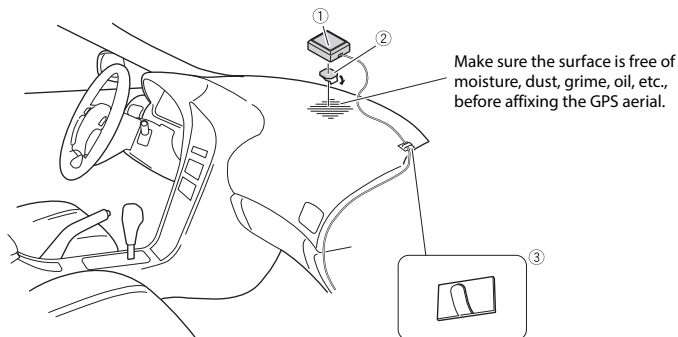

Make sure the surface is free of moisture, dust, grime, oil, etc., before affixing the GPS aerial.

- ① GPS aerial
- ② Double-sided tape
- ③ Clamps

Use clamps to secure the lead where necessary inside the vehicle.

NOTES

- Affix the GPS aerial on the surface as level as possible where the GPS aerial faces the window.
- Some models use window glass that does not allow signals from GPS satellites to pass through. On such models, install the GPS aerial on the outside of the vehicle.

Installing the microphone

- Install the microphone in a place where its direction and distance from the driver make it easiest to pick up the driver's voice.
- Be sure to turn off (ACC OFF) the product before connecting the microphone.
- Depending on the vehicle model, the microphone cable length may be too short when you mount the microphone on the sun visor. In such cases, install the microphone on the steering column.

Mounting on the sun visor

- 1 Fit the microphone lead into the groove.

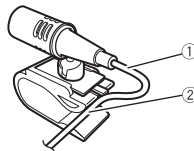

- ① Microphone lead
- ② Groove

- 2 Attach the microphone clip to the sun visor.

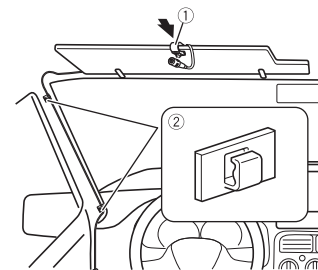

- ① Microphone clip
- ② Clamps

Use separately sold clamps to secure the lead where necessary inside the vehicle.

Install the microphone on the sun visor when it is in the up position. It cannot recognise the driver's voice if the sun visor is in the down position.

Installation on the steering column

- 1 Detach the microphone base from the microphone clip by sliding the microphone base while pressing the tab.

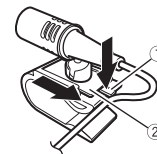

- ① Tab
- ② Microphone base

- 2 Mount the microphone on the steering column.

Trademark · Copyright

- Android, YouTube and Android Auto are trademarks of Google LLC.
- Apple CarPlay and iPhone are trademarks of Apple Inc., registered in the U.S. and other countries and regions.
- Use of the Apple CarPlay logo means that a vehicle user interface meets Apple performance standards. Apple is not responsible for the operation of this vehicle or its compliance with safety and regulatory standards. Please note that the use of this product with iPhone, iPod, or iPad may affect wireless performance
- The Bluetooth® word mark and logos are registered trademarks owned by Bluetooth SIG, Inc. and any use of such marks by Pioneer Corporation is under license. Other trademarks and trade names are those of their respective owners.
- WebLink® is a registered trademark of Abalta Technologies, Inc.

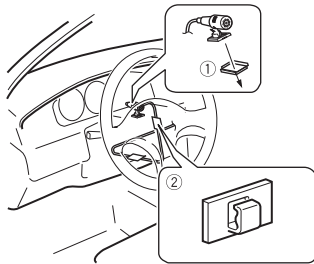

① Double-sided tape

② Clamps

Use separately sold clamps to secure the lead where necessary inside the vehicle.

NOTE

Install the microphone on the steering column, keeping it away from the steering wheel.

Adjusting the microphone angle

The microphone angle can be adjusted.



Precauciones

⚠️ ADVERTENCIA

Se proporcionan ranuras y aperturas de ventilación en el gabinete para garantizar un funcionamiento confiable del producto y para protegerlo del sobrecalentamiento. Para evitar riesgos de incendio, nunca se deben bloquear o cubrir las aberturas con elementos (como papeles, alfombras y trapos).

⚠️ PRECAUCIÓN

Este producto es evaluado en condiciones de clima moderado y tropical en aparatos electrónicos de audio, video y similares. Requisitos de seguridad, IEC 60065.

Para garantizar una conducción segura

⚠️ ADVERTENCIA

- **EL CABLE VERDE CLARO DEL CONECTOR DE ALIMENTACIÓN ESTÁ DISEÑADO PARA DETECTAR EL ESTADO ESTACIONADO DEL VEHÍCULO Y DEBE CONECTARSE EN EL LADO DE LA FUENTE DE ENERGÍA DEL INTERRUPTOR DEL FRENO DE MANO. LA CONEXIÓN O EL USO INCORRECTOS DE ESTE CABLE PODRÍAN INFRINGIR LA LEY APLICABLE Y PRODUCIR LESIONES O DAÑOS GRAVES.**
- **Para evitar el riesgo de daños y lesiones y la posible infracción de las leyes aplicables, este producto no debe utilizarse con una imagen de video que sea visible para el conductor.**
- En algunos países, la visualización de imágenes de video en una pantalla dentro de un vehículo incluso por personas distintas al conductor podría estar prohibida por la ley. Deben obedecerse estas disposiciones en los lugares donde estén vigentes.

Si intenta ver una imagen de video mientras conduce, aparecerá en la pantalla la siguiente advertencia: **“Está terminantemente prohibido utilizar la fuente de video del asiento delantero durante el manejo.”** Para ver una imagen de video en esta pantalla, detenga el vehículo en un lugar seguro y accione el freno de mano. Pise el pedal del freno sin soltarlo antes de quitar el freno de mano.

Empezar

Significado de los símbolos utilizados en este manual

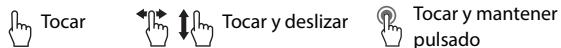



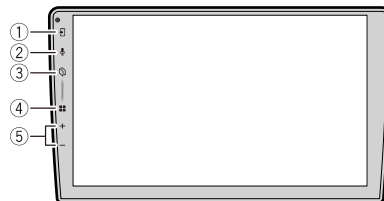



Qué es que





①		<ul style="list-style-type: none">Mostrar la pantalla del teléfono de Apple CarPlay cuando Apple CarPlay está activadoMostrar la pantalla del menú del teléfono cuando Android Auto™ o el teléfono manos libres están activadosIniciar la pantalla de búsqueda cuando el dispositivo no está conectadoIr a la pantalla de selección de dispositivo cuando el dispositivo ya está conectado
②		<ul style="list-style-type: none">Activar el modo de reconocimiento de vozMostrar la pantalla de búsqueda o selección de dispositivo

Seleccionar la fuente

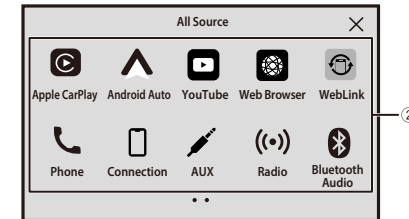
③		<p> Mostrar la pantalla de la aplicación</p> <p> Muestra la pantalla de búsqueda o selección de dispositivos</p>
④		<p> Mostrar la pantalla del menú de inicio</p> <p> Apagar</p>
⑤	VOL (+/-)	<p> Ajusta el volumen</p>



①	<p> Mostrar todas las fuentes/aplicaciones</p>
②	<p> Seleccione un origen</p> <p> Muestra fuentes ocultas</p>

Uso del sintonizador

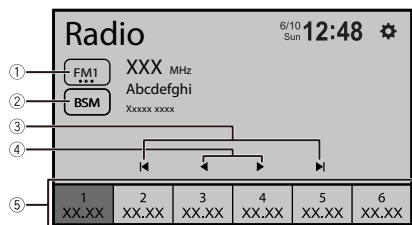

①	Seleccionar una banda
②	Almacenar las frecuencias de las emisiones más fuertes
③	Iniciar la sintonización de búsqueda
④	Sintonizar la siguiente emisora
⑤	Recuperar el canal preestablecido almacenado en una tecla de la memoria Almacenar la frecuencia de la emisión actual en una tecla

Uso de imágenes en movimiento

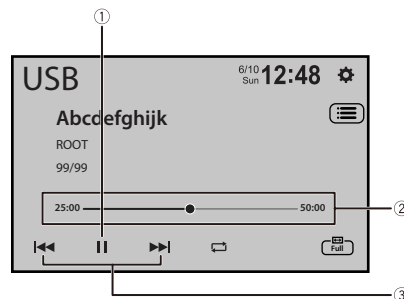

①	Pausar e iniciar reproducción
②	Cambiar el punto de reproducción
③	Seleccionar el archivo anterior o el archivo siguiente Realizar avance rápido o retroceso rápido

Uso de audio



①	Pausar e iniciar reproducción
②	Seleccionar el archivo anterior o el archivo siguiente
③	Realizar avance rápido o retroceso rápido
③	Establecer las funciones para reproducir audio

Funcionamiento de la búsqueda de la lista

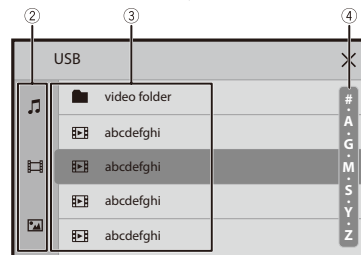
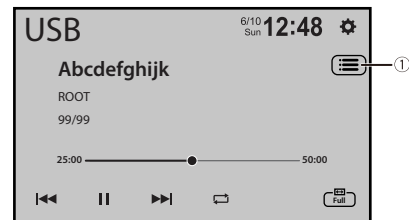





①	Mostrar la pantalla de la lista de reproducción
②	Seleccionar los tipos de archivo multimedia
③	Seleccionar un título de la lista o carpeta que desea reproducir
④	Desplazar por la lista

Conexión Bluetooth®

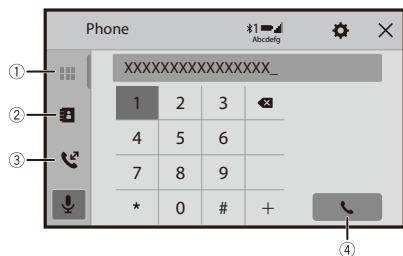
- 1   [Fuentes].   [Sí] o .
- 2  El nombre del dispositivo Bluetooth.

Uso de teléfono Bluetooth



①	 Escribir el número telefónico directamente
②	 Cambiar al modo de directorio telefónico
③	 Cambiar a la lista del historial de llamadas
④	 Hacer una llamada saliente

Comprobación de los artículos proporcionados

Este producto/cables de conexión/piezas de instalación

- Este producto (x1)
- Cable de alimentación (x1)
- Cable del sistema (x1)
- Cable previo a la salida (x1)
- Cable de cámara trasera/SWC (x1)
- Cable AUX IN (x1)
- Cable USB (x1)
- Tornillo de cabeza de unión (3 mm x 8 mm, plata)(x4)

Antena GPS/piezas de instalación

- Antena GPS (x1)
- Cinta de doble cara (x1)
- Abrazaderas (x3)

Micrófono/piezas de instalación

- Micrófono (x1)
- Cinta de doble cara (x1)

Otros artículos

- Manual(es) (x1)

Conexión

Precauciones

Su nuevo producto y este manual

- No utilice este producto, ninguna aplicación, ni la opción de la cámara de visión trasera (en caso de haberla adquirido) si al hacerlo se distraerá de

alguna forma y no podrá manejar su vehículo con seguridad. Siempre respete las reglas para conducir con seguridad y el reglamento de tráfico vigente. Si enfrenta dificultades al usar este producto, deténgase, estacione su vehículo en un lugar seguro y accione el freno de mano antes de realizar los ajustes necesarios.

- No instale este producto donde quizá (i) obstruya la visión del conductor, (ii) afecte el funcionamiento de

cualquiera de los sistemas de operación del vehículo relacionados con la seguridad, como las bolsas de aire, los botones de luces de advertencia (intermitentes), o
 (iii) afecte la capacidad del conductor de manejar el vehículo de forma segura. En algunos casos, quizá no sea posible instalar este producto debido al tipo de vehículo o la forma del interior del vehículo.

Precauciones importantes

⚠️ ADVERTENCIA

Pioneer recomienda que no instale este producto usted mismo. Este producto está diseñado para instalarse de forma profesional únicamente. Se recomienda que solo personal de servicio autorizado de Pioneer, con capacitación y experiencia especiales en electrónica móvil, configure e instale este producto. **NUNCA REALICE EL MANTENIMIENTO DE ESTE PRODUCTO USTED MISMO.** La instalación o el mantenimiento de este producto y sus cables de conexión podrían exponerlo al riesgo de una descarga eléctrica u otros peligros, y podrían causar daños a este producto que no estén cubiertos por la garantía.

Precauciones antes de conectar el sistema

⚠️ PRECAUCIÓN

- Asegure todo el cableado con abrazaderas de cables o cinta aislante. No permita que el cableado pelado permanezca descubierto.

- No conecte directamente el cable amarillo de este producto a la batería del vehículo. Si el cable está conectado directamente a la batería, la vibración del motor podría provocar un problema relacionado con el aislamiento en el punto por donde el cable cruza del compartimento del pasajero al compartimento del motor. Si se rompe el aislamiento del cable amarillo como consecuencia del contacto con partes metálicas, puede producirse un cortocircuito y por ende un peligro considerable.
- Es extremadamente peligroso que los cables se enrollen en la columna de dirección o la palanca de cambios. Asegúrese de instalar este producto, sus cables y los hilos de tal manera que no obstruyan ni obstaculicen la conducción del vehículo.
- Asegúrese de que los cables y los hilos no afecten las piezas móviles del vehículo ni queden atrapados en estas, especialmente el volante, la palanca de cambios, el freno de mano, los asientos deslizantes, las puertas o alguno de los controles del vehículo.
- No pase los cables por donde podrían quedar expuestos a altas temperaturas. En caso de que el aislamiento se caliente, los cables podrían dañarse y provocar un cortocircuito o una avería, además de daños permanentes al producto.
- No recorte ningún cable. De lo contrario, es posible que el circuito de protección (el portafusibles, la resistencia de fusible o filtro, etc.) no funcione correctamente.
- Nunca suministre alimentación a otros productos electrónicos recortando el aislamiento del cable de alimentación de este producto y tomando corriente a partir de él. La capacidad nominal del cable quedará superada y provocará un sobrecalentamiento.

Antes de instalar este producto

- Utilice esta unidad con una batería de 12 V y puesta a tierra negativa únicamente. De lo contrario, quizá se produzca un incendio o una avería.
- Para evitar cortocircuitos en el sistema eléctrico, asegúrese de desconectar el cable de la batería (-) antes de la instalación.

Para evitar daños

⚠️ ADVERTENCIA

- Cuando la salida de las bocinas se use en cuatro canales, utilice bocinas de más de 50 W (entrada máxima de potencia) y entre 4 Ω y 8 Ω (valor de impedancia). No utilice bocinas de 1 Ω a 3 Ω para esta unidad.
- El cable negro es la tierra. Al instalar esta unidad o un amplificador de potencia (se vende por separado), asegúrese de conectar primero el cable de tierra. Asegúrese de que el cable de tierra esté conectado correctamente a las piezas metálicas de la carrocería del vehículo. El cable de tierra del amplificador de potencia y el de esta unidad o de cualquier otro dispositivo deben conectarse al vehículo por separado, con tornillos distintos. Si el tornillo de puesta a tierra se afloja o se cae, podría provocar un incendio, humo o fallas.

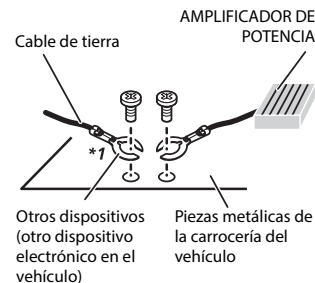

*1 No se suministra para esta unidad

- Al sustituir el fusible, asegúrese de utilizar solo un fusible del régimen nominal dispuesto para este producto.
- Este producto no puede instalarse en un vehículo sin posición ACC (accesorio) en el sistema de arranque. Si su vehículo no tiene llave, consulte con su distribuidor más cercano.
- Para evitar cortocircuitos, cubra el cable desconectado con cinta aislante. Es de especial importancia aislar todos los cables de las bocinas que no se utilicen; de lo contrario, quizá produzcan un cortocircuito.
- Para conectar un amplificador de potencia u otros dispositivos a este producto, consulte el manual del producto que desea conectar.
- El símbolo gráfico  que se encuentra en el producto significa corriente continua.

Aviso para el cable azul/blanco

- Cuando se enciende el interruptor de encendido (ACC ON), se envía una señal de control a través del cable azul/blanco. Conéctelo al terminal de control remoto

de sistema externo del amplificador de potencia, al terminal de control de relé de la antena automática o al terminal de control de potencia del amplificador de antena (máx. 300 mA 12 V cc). La señal de control se envía a través del cable azul/blanco, incluso si se desconecta la fuente de audio.

Este producto

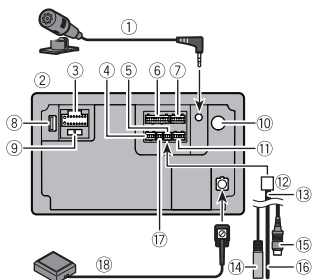

- ① Micrófono de 3 m
- ② Este producto
- ③ Fuente de alimentación
- ④ Conector 4 (conectado al CAN bus)
- ⑤ Conector 1 (**REAR VIEW CAMERA IN/MUTE/STEERING WHEEL CONTROL**)
- ⑥ Conector 3 (**SYSTEM REMOTE CONTROL/PARKING BRAKE/CARSPEED SIGNAL INPUT**)
- ⑦ Suministro previo a la salida
- ⑧ Puerto USB
- ⑨ Fusible
- ⑩ Clavija de conexión de la antena
- ⑪ No utilizado
- ⑫ Al conector 1
- ⑬ Cable de cámara trasera/SWC
- ⑭ Entrada remota con cable (**STEERING WHEEL CONTROL**)

Es posible conectar el adaptador del control remoto cableado (se vende por separado).

- ⑮ Marrón (**REAR VIEW CAMERA IN**)
- ⑯ Amarillo/negro (**MUTE**)
- ⑰ Conector 2 (**AUX IN**)
- ⑱ Antena GPS de 3,55 m

Cable de alimentación

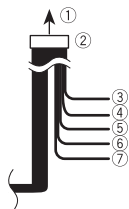

- ① A la fuente de alimentación
- ② Cable de alimentación
- ③ Amarillo
Al terminal de suministro de energía, independientemente de la posición de la llave de encendido.
- ④ Rojo
Al terminal eléctrico controlado por la llave de encendido (12 V cc) ENCENDIDO/APAGADO.
- ⑤ Naranja/blanco
Al terminal del interruptor de iluminación.
- ⑥ Negro (tierra)
A la carrocería (metálica) del vehículo.
- ⑦ Violeta/blanco
De los dos cables conectados al faro trasero, conecte aquel cuya tensión cambie cuando la palanca de cambios esté en la posición de REVERSA (R). Esta conexión permite a la unidad detectar cuando el vehículo se esté moviendo hacia adelante o hacia atrás.

Cable del sistema

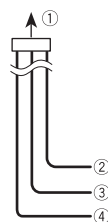

- ① Al la conector 3
- ② Rosa
Entrada de señal de velocidad de auto
- ③ Azul/blanco
Conéctelo al terminal de control del amplificador de potencia del sistema (máx. 300 mA 12 V cc).
- ④ Verde claro
Se utiliza para detectar el estado de CONEXIÓN/DESCONEXIÓN del freno de mano. Este cable debe conectarse al lado de la fuente de alimentación del interruptor del freno de mano.

Si esta conexión se realiza de forma incorrecta o se omite, ciertas funciones de este producto no se podrán utilizar.

NOTA

La posición del circuito de detección de velocidad y la posición del interruptor del freno de mano varían dependiendo del modelo de vehículo. Para obtener información detallada, comuníquese con su distribuidor autorizado Pioneer o con un profesional de instalación.

Cables de bocinas

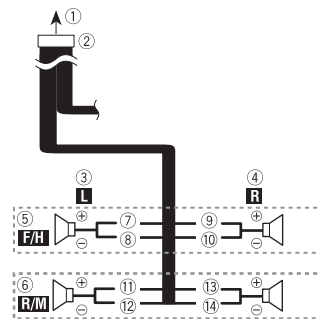

- ① A la fuente de alimentación
- ② Cable de alimentación
- ③ Izquierda
- ④ Derecha
- ⑤ Bocina delantera (STD) o bocina de rango alto (NW)
- ⑥ Bocina trasera (STD) o bocina de rango medio (NW)
- ⑦ Blanco
- ⑧ Blanco/negro
- ⑨ Gris
- ⑩ Gris/negro
- ⑪ Verde
- ⑫ Verde/negro
- ⑬ Violeta
- ⑭ Violeta/negro

NOTA

Con un sistema de dos bocinas, no conecte nada a los cables de bocina que no estén conectados a ninguna bocina.

Amplificador de potencia (se vende por separado)

⚠ Importante

Los cables de bocinas no se utilizan cuando esta conexión está en uso.

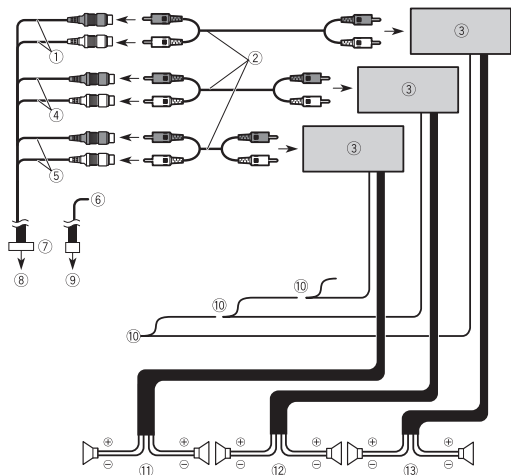

① Salida del subwoofer (**SUBWOOFER OUTPUT**) 23 cm (STD)

Salida de rango bajo (NW)

② Cable RCA (se vende por separado)

③ Amplificador de potencia

④ Salida delantera (**FRONT OUTPUT**) 15 cm (STD)

Salida de rango alto (NW)

⑤ Salida trasera (**REAR OUTPUT**) 15 cm (STD)

Salida de rango medio (NW)

⑥ Amarillo/negro (MUTE)

Si utiliza un equipo con la función de Supresión de Audio, conecte este cable al cable de Supresión de Audio de dicho equipo. De lo contrario, no conecte el cable de Supresión de Audio.

⑦ Cable previo a la salida

⑧ Al suministro previo a la salida

⑨ Al conector 1

⑩ Control remoto del sistema

Conecte el cable azul/blanco (máx. 300 mA 12 V cc).

⑪ Bocina trasera (STD)

Bocina de rango medio (NW)

⑫ Bocina delantera (STD)

Bocina de rango alto (NW)

⑬ Subwoofer (STD)

Bocina de rango bajo (NW)

NOTA

Seleccione el modo de bocinas adecuado entre el modo estándar (STD) y el modo de red (NW). Para obtener información detallada, consulte el Manual de operaciones.

iPhone y teléfono inteligente

NOTAS

- Para obtener información detallada sobre cómo conectar un dispositivo externo mediante un cable que se vende por separado, consulte el manual del cable.
- Para obtener información detallada sobre la conexión y las operaciones de iPhone o del teléfono inteligente, consulte el Manual de operaciones.

iPhone

Conexión mediante el puerto USB

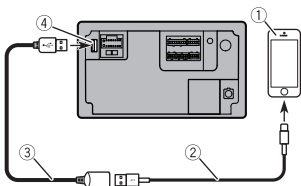

- 1 iPhone
- 2 Cable de interfaz USB para iPhone (se vende por separado)
- 3 Cable USB de 1,5 m
- 4 Puerto USB

Teléfono inteligente (dispositivo Android™)

Conexión mediante el puerto USB

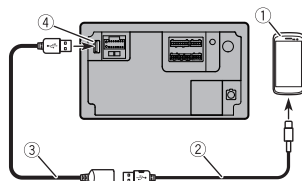

- 1 Teléfono inteligente
- 2 Cable de interfaz USB para Android (se vende por separado)
- 3 Cable USB de 1,5 m
- 4 Puerto USB

Cámara

Acerca de la cámara de visión trasera

Al utilizar la cámara de visión trasera, la imagen de visión trasera se cambia automáticamente desde el video moviendo la palanca de cambios a **REVERSA (R)**. El modo **Camera View** también le permite observar qué está detrás de usted cuando conduce.

⚠ ADVERTENCIA

- USE ESTA FUNCIÓN SOLO PARA DAR MARCHA ATRÁS O VER UN REFLEJO DE LA CÁMARA DE VISIÓN TRASERA. CUALQUIER OTRO USO PODRÍA PRODUCIR LESIONES O DAÑOS.
- LA ENTRADA DE LA SEGUNDA CÁMARA ESTÁ DISPONIBLE PARA COMPLEMENTAR LA VISIÓN DEL CONDUCTOR, PERO NO SE DEBE UTILIZAR PARA REEMPLAZAR SU ATENCIÓN CUIDADOSA Y PIONEER NO SE HACE RESPONSABLE DE LAS PÉRDIDAS O LOS DAÑOS DERIVADOS DE SU USO. EL CONDUCTOR ES RESPONSABLE DE ESTAR ATENTO EN TODO MOMENTO AL ENTORNO Y LAS CONDICIONES MIENTRAS CONDUCE UN VEHÍCULO, INCLUYENDO LA ATENCIÓN AL ESPEJO RETROVISOR Y LOS ESPEJOS LATERALES SEGÚN SEA NECESARIO AL IR EN REVERSA.

⚠ PRECAUCIÓN

- Es posible que la imagen de la pantalla se vea invertida.
- Con la cámara de visión trasera, puede observar los vehículos de gran volumen dar marcha atrás y estacionarse en un lugar estrecho. No la utilice con fines de entretenimiento.
- Es posible que los objetos percibidos en la visión trasera parezcan estar más cerca o más lejos de lo que están en realidad.
- Es posible que difiera ligeramente el área de imagen de las imágenes de pantalla

completa mostradas al dar marcha atrás o revisar la parte trasera del vehículo.

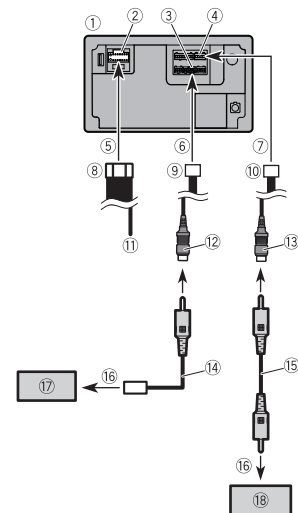

- 1 Este producto
- 2 Fuente de alimentación
- 3 Conector 1
- 4 Suministro previo a la salida
- 5 A la fuente de alimentación
- 6 Al conector 1
- 7 Al suministro previo a la salida
- 8 Cable de alimentación
- 9 Cable de cámara trasera/SWC
- 10 A la salida de video
- 11 Violeta/blanco (**REVERSE-GEAR SIGNAL INPUT**)
- 12 Marrón (**REAR VIEW CAMERA IN**) 23 cm Consulte la sección correspondiente al Cable de alimentación en la página 8.
- 13 Amarillo (**SECOND CAMERA INPUT**) 23 cm

NOTA

No use la segunda cámara con ningún otro propósito más que asistir la conducción.

- 14 Cable de fuente de alimentación RCA (se vende por separado)
- 15 Cable RCA (se vende por separado)
- 16 A la salida de video
- 17 Cámara de visión trasera (se vende por separado)
- 18 Cámara de visión (se vende por separado)

NOTAS

- Conecte solo la cámara de visión trasera a **REAR VIEW CAMERA IN**. No conecte ningún otro equipo.
- Se necesitan algunos otros ajustes adecuados para utilizar las cámaras de visión trasera. Para obtener información detallada, consulte el Manual de operación.

Componente de video externo y la visualización

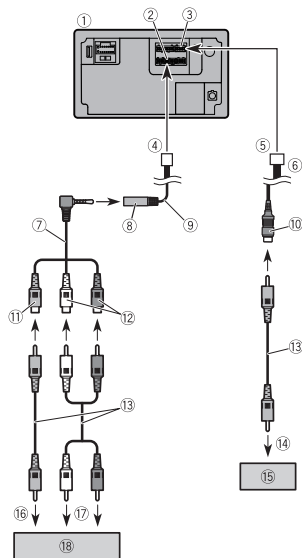

- 1 Este producto
- 2 Conector 2
- 3 Suministro previo a la salida
- 4 Al conector 2
- 5 Al suministro previo a la salida
- 6 Cable previo a la salida
- 7 Cable AV de minienchufe (se vende por separado)
- 8 Entrada AUX (**AUX IN**)
- 9 Cable AUX IN 15 cm
- 10 Amarillo (**REAR MONITOR OUT**)
- 11 Amarillo

- 12 Rojo, blanco
- 13 Cables RCA (se vende por separado)
- 14 A la entrada de video
- 15 Visualización trasera con conectores de entrada RCA
- 16 A la salida de video
- 17 A las salidas de audio
- 18 Componente de video externo (se vende por separado)

⚠ ADVERTENCIA

NUNCA instale la pantalla trasera en un lugar que le permita al conductor ver la fuente de video mientras conduce.

La salida de video posterior de este producto sirve para conectar una pantalla y permitir a los pasajeros de los asientos traseros ver la fuente de video.

⚠ PRECAUCIÓN

Asegúrese de usar un cable AV de minienchufe (se vende por separado) para la conexión. Si usa otros cables, la posición de conexión podría diferir lo que puede ocasionar que se distorsionen las imágenes y el sonido.

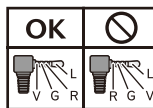

L: Audio izquierdo (blanco)
R: Audio derecho (rojo)
V: Video (amarillo)
G: Tierra

Instalación

Precauciones antes de la instalación

PRECAUCIÓN

- Nunca instale este producto en lugares donde, o de modo que:
 - El conductor o los pasajeros pudieran lesionarse si el vehículo se detiene de repente.
 - Pudiera estorbar al conductor al manejar el vehículo; por ejemplo, en el piso delante del asiento del conductor cerca del volante o la palanca de cambios.
- Para garantizar la instalación adecuada, asegúrese de utilizar las piezas suministradas de la forma especificada. En caso de que haya piezas no suministradas con este producto, utilice piezas compatibles del modo especificado después de que su distribuidor haya corroborado la compatibilidad de la pieza. Si se utilizan piezas distintas a las suministradas o a las incompatibles, podrían dañar las piezas internas de este producto o podrían aflojarse y provocar el desprendimiento del producto.
- No instale este producto donde quizá (i) obstruya la visión del conductor, (ii) afecte el funcionamiento de cualquiera de los sistemas de operación del vehículo relacionados con la seguridad, como las bolsas de aire, los botones de luces de advertencia (intermitentes), o (iii) afecte la capacidad del conductor de manejar el vehículo de forma segura.

- Nunca instale este producto frente a, ni a un lado de, el tablero, una puerta, ni el pilar a partir del que se abriría una de las bolsas de aire de su vehículo. Para obtener información sobre el área de apertura de las bolsas de aire delanteras, consulte el manual de instrucciones del vehículo.

Antes de la instalación

- Comuníquese con su distribuidor más cercano para saber si es necesario hacer orificios u otras modificaciones al vehículo para la instalación.
- Antes de realizar una instalación definitiva de este producto, conecte temporalmente el cableado para confirmar que las conexiones sean correctas y el sistema funcione adecuadamente.

Notas acerca de la instalación

- No instale este producto en lugares sometidos a altas temperaturas o humedad, como:
 - Lugares cercanos a un calefactor, conducto de ventilación o aire acondicionado.
 - Lugares expuestos a la luz solar directa; por ejemplo, arriba del tablero.
 - Lugares que podrían estar expuestos a la lluvia; por ejemplo, cerca de la puerta o en el piso del vehículo.
- Instale este producto de forma horizontal sobre una superficie con una tolerancia de entre 0 y 30 grados.

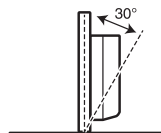

- Cuando se lleve a cabo la instalación, para garantizar la correcta dispersión del calor al utilizar este producto, asegúrese de dejar un espacio amplio detrás del panel trasero y enrollar los cables sueltos para que no obstruyan las aberturas de ventilación.

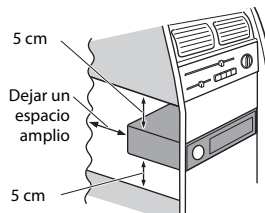

Instalación del producto en el panel de instrumentos

Coloque el producto de forma tal que los orificios para tornillos ubicados en la parte trasera del producto se encuentren alineados con los orificios para tornillos del panel de instrumentos. Luego, ajuste los tornillos desde la parte trasera para realizar la instalación.

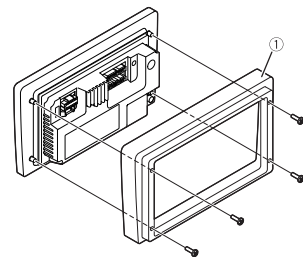

① Panel de instrumentos

NOTA

La forma del panel de instrumentos varía según el modelo del vehículo.

Instalación de la antena GPS

PRECAUCIÓN

No corte el cable de la antena GPS para acortarla ni use una extensión para prolongarla. Modificar el cable de la antena podría resultar en cortocircuitos o averías así como daños permanentes a este producto.

Notas acerca de la instalación

- La antena se debe instalar sobre una superficie nivelada donde las ondas de radio se bloqueen lo menos posible. La antena no puede recibir las ondas de radio si la recepción del satélite está bloqueada.

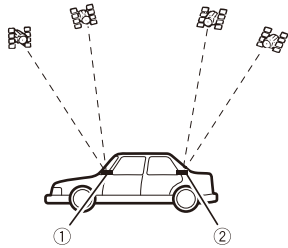

- ① Tablero
- ② Panel trasero

- Tenga cuidado de no jalar el cable de la antena al quitar la antena GPS. El cable se puede desconectar.
- No pinte la antena GPS, ya que esto podría afectar su rendimiento.

Cuando instale la antena en el interior del vehículo (en el tablero o panel trasero)

⚠ ADVERTENCIA

No instale la antena GPS sobre alguno de los sensores o ventilas del tablero del vehículo, de lo contrario podría interferir con el correcto funcionamiento de dichos sensores o ventilas y podría poner en riesgo la habilidad de la antena GPS de fijarse de forma correcta y segura al tablero.

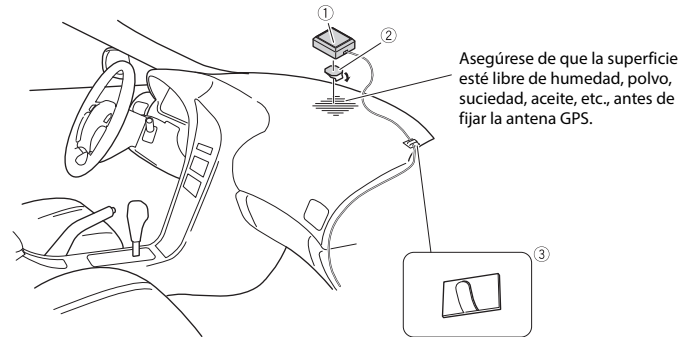

- ① Antena GPS
- ② Cinta de doble cara
- ③ Abrazaderas

Utilice abrazaderas para fijar el cable donde sea necesario dentro del vehículo.

NOTAS

- Fije la antena GPS sobre la superficie perfectamente nivelada con la antena GPS orientada hacia la ventanilla.
- Algunos modelos usan un cristal de las ventanillas que no permite el paso de las señales de los satélites GPS. En estos modelos, instale la antena GPS en el exterior del vehículo.

Instalación del micrófono

- Instale el micrófono en el lugar donde esté correctamente orientado y a la distancia correcta para facilitar al máximo la detección de la voz del conductor.
- Asegúrese de apagar (ACC OFF) el producto antes de conectar el micrófono.
- Según el modelo del vehículo, el largo del cable del micrófono puede ser muy corto cuando monte el micrófono en la visera. En estos casos, instale el micrófono en la columna de dirección.

Montaje en el parasol

- 1 Coloque el cable del micrófono en la ranura.

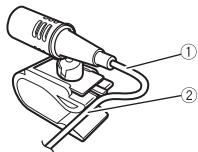

- 1 Cable del micrófono
- 2 Ranura

- 2 Fije el clip del micrófono al parasol.

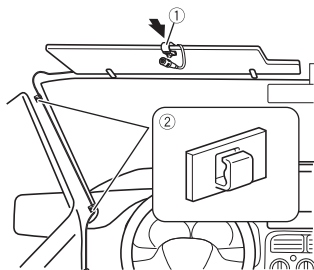

- 1 Clip del micrófono
- 2 Abrazaderas

Utilice abrazaderas que se venden por separado para fijar el cable donde sea necesario dentro del vehículo.

Instale el micrófono en el parasol cuando el parasol esté plegado hacia arriba. No puede reconocer la voz del conductor si el parasol está abajo.

Instalación en la columna de dirección

- 1 Desconecte la base del micrófono de su clip deslizando la base a la vez que presiona la lengüeta.

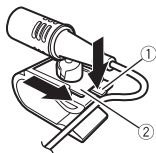

- 1 Lengüeta
- 2 Base del micrófono

- 2 Monte el micrófono en la columna de dirección.

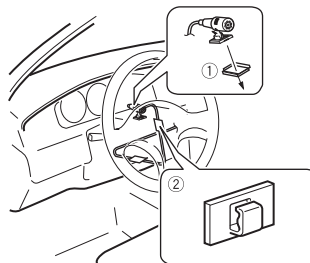

- 1 Cinta de doble cara
- 2 Abrazaderas

Utilice abrazaderas que se venden por separado para fijar el cable donde sea necesario dentro del vehículo.

NOTA

Instale el micrófono en la columna de la dirección, lejos del volante.

Ajuste del ángulo del micrófono

El ángulo del micrófono se puede ajustar.



Marca registrada · Derechos de autor

- Android, YouTube y Android Auto son marcas de Google LLC.
- Apple CarPlay y iPhone son marcas comerciales de Apple Inc., registradas en EE.UU. y en otros países y regiones.
- El uso del logotipo de Apple CarPlay significa que la interfaz de usuario de un vehículo cumple con las normas de rendimiento de Apple. Apple no es responsable por el funcionamiento de este vehículo ni de que cumpla con las normas de seguridad y legales. Tenga en cuenta que el uso de este producto con un iPhone, iPod o iPad puede afectar el rendimiento inalámbrico.
- La marca literal y los logotipos Bluetooth® son marcas registradas propiedad de Bluetooth SIG, Inc., y cualquier uso de dichas marcas por Pioneer Corporation se hace bajo licencia. Otras marcas y nombres comerciales son propiedad de sus respectivos propietarios.
- WebLink® es una marca comercial registrada de Abalta Technologies, Inc.

Precaução

Evite o uso prolongado do aparelho com volume superior a 85 decibéis, pois isto poderá prejudicar a sua audição. (Lei Federal 11.291/06)

Resolução 680 - ANATEL:

“Este equipamento não tem direito à proteção contra interferência prejudicial e não pode causar interferência em sistemas devidamente autorizados.”

Para consultas, visite:

www.anatel.gov.br

⚠️ ADVERTÊNCIA

As ranhuras e aberturas no gabinete são fornecidas para ventilação, para garantirem uma operação confiável do produto e para proteção contra o superaquecimento. Para evitar o perigo de incêndio, as aberturas nunca devem estar bloqueadas ou tapadas com itens (como papéis, tapetes de chão, roupas).

⚠️ CUIDADO

Este produto é avaliado em condição de clima moderado e tropical sob áudio, vídeo e aparelhos eletrônicos similares - Regras de segurança, IEC 60065.

Para garantir uma condução segura

⚠️ ADVERTÊNCIA

- O CABO VERDE CLARO NO CONECTOR DE ALIMENTAÇÃO FOI DESENVOLVIDO PARA DETECTAR O STATUS ESTACIONADO E DEVE SER ACOPLADO AO LADO DA FONTE DE ALIMENTAÇÃO DO BOTÃO DO FREIO DE ESTACIONAMENTO. A CONEXÃO OU O USO INADEQUADO DESSE CABO PODE VIOLAR A LEGISLAÇÃO APLICÁVEL E CAUSAR SÉRIOS ACIDENTES OU DANOS.
- Para evitar riscos de danos ou ferimentos e a potencial violação das leis aplicáveis, este produto não deve ser usado com imagem de vídeo visível ao motorista.
- Em alguns países, a visualização de imagens em um visor dentro de um veículo, mesmo pelas pessoas que não o motorista, pode ser ilegal. Onde tais regulamentações se aplicam elas devem ser obedecidas.

Se tentar ver imagens de vídeo enquanto dirige, a advertência “**É estritamente proibida a visualização de vídeo no assento da frente durante a condução.**” será exibida na tela. Para ver uma imagem de vídeo nesta tela, pare o veículo em um lugar seguro e use o freio de estacionamento. Mantenha o pedal de freio pressionado para liberar o freio de estacionamento.

Guia de Introdução

Significados dos símbolos usados neste manual



Tocar



Tocar e deslizar





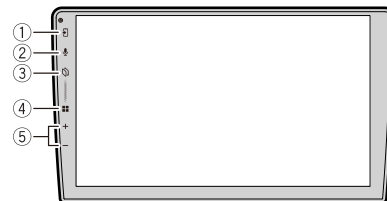

Tocar sem soltar

Resultado



①		 Exibe a tela do telefone no Apple CarPlay quando Apple CarPlay está ativado Exibe a tela de menu do telefone quando o Android Auto™ ou a chamada hands-free estiverem ativados Inicia a tela de busca quando o dispositivo não estiver conectado Vai para a tela de seleção do dispositivo quando o dispositivo já estiver conectado
②		 Ativa o modo de reconhecimento de voz Exibe a busca do dispositivo ou tela de seleção
③		 Exibe a tela do aplicativo Exibir a tela de pesquisa ou seleção de dispositivos

Selecionando a fonte



④		 Exibe a tela do menu inicial  Desliga
⑤	VOL (+/-)	 Ajustar o volume

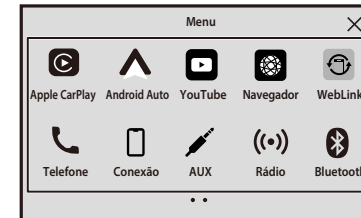

①



②

①	 Exibe todos os aplicativos/fontes
②	 Selecionar uma fonte  Exibir fontes ocultas

Operação do sintonizador

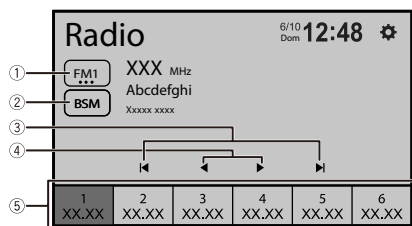

①	Selecionar uma banda
②	Armazenar frequências de transmissão mais fortes
③	Iniciar a sintonia por busca
④	Sintonizar a estação seguinte
⑤	Recuperar o canal predefinido armazenado em uma tecla da memória Armazenar a frequência de transmissão atual em uma tecla

Reproduzindo operação de vídeo

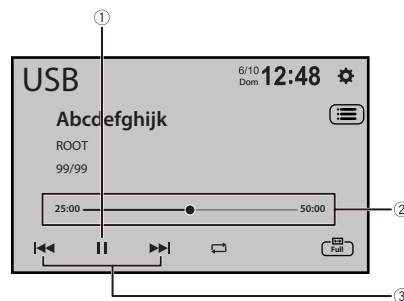

①	Pausar e iniciar reprodução
②	Alterar o ponto de reprodução
③	Seleciona o arquivo anterior ou o próximo Realiza o avanço rápido ou o retrocesso rápido

Operação de áudio



①	Pausar e iniciar reprodução
②	Seleciona o arquivo anterior ou o próximo Realiza o avanço rápido ou o retrocesso rápido
③	Definir a função para reproduzir áudio

Lista de operações de pesquisa

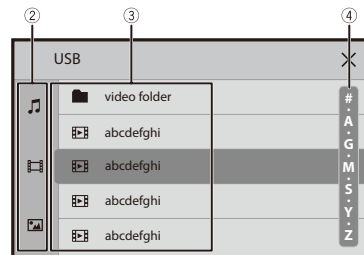
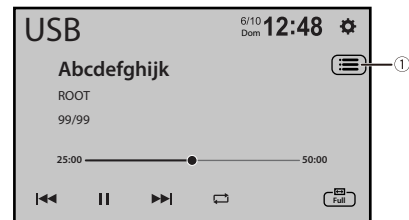

①	Exibir a tela da lista de reprodução
②	Selecionar os tipos de arquivo de mídia
③	Selecionar um título de lista ou pasta que você deseja reproduzir
④	Rolar a lista

Conexão de Bluetooth®

- 1 → [Menu]. → → [Sim] ou .
- 2 no nome do dispositivo Bluetooth.

Operação telefônica por Bluetooth

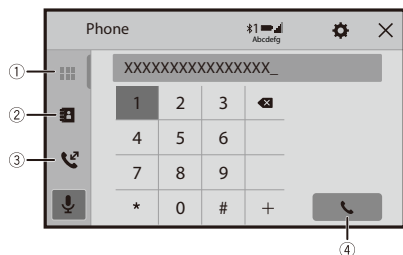

①	Digitar o número de telefone diretamente
②	Mudar para o modo de agenda telefônica
③	Mudar para a lista do histórico de chamadas
④	Fazer uma chamada de saída

Verificar os itens fornecidos

Este produto/cabos de conexão/peças de instalação

- Este produto (x1)
- Cabo de alimentação (x1)
- Cabo do sistema (x1)
- Cabo de pré-saída (x1)
- SWC/Cabo da câmera traseira (x1)
- Cabo AUX IN (x1)
- Cabo USB (x1)
- Parafuso de cabeça abaulada (3 mm x 8 mm, prata)(x4)

Antena de GPS/peças de instalação

- Antena de GPS (x1)
- Fita adesiva dupla face (x1)
- Braçadeiras (x3)

Microfone/peças de instalação

- Microfone (x1)
- Fita adesiva dupla face (x1)

Outro item

- Manual (x1)

Conexão

Precauções

Seu novo produto e este manual

- Não opere este produto, quaisquer aplicativos ou a opção de câmera de visão traseira (se adquirida) se isso desviar sua atenção de alguma forma da operação segura de seu veículo. Sempre

observe as regras de condução segura e siga todas as regulamentações de tráfego existentes. Se sentir dificuldade em operar este produto, encoste, estacione seu veículo em um local seguro e use o freio de estacionamento antes de realizar os ajustes necessários.

- Não instale este produto onde ele possa (i) obstruir a visão do motorista, (ii) comprometer o desempenho de quaisquer dos sistemas de operação dos recursos de segurança do veículo,

incluindo airbags, botões com indicadores luminosos de perigo, ou (iii) comprometer a habilidade do motorista em conduzir o veículo com segurança.

Em alguns casos, pode não ser possível instalar o produto por causa do tipo de veículo ou forma do interior do veículo.

Proteções importantes

⚠️ ADVERTÊNCIA

A Pioneer não recomenda que você instale este produto sozinho. Este produto foi projetado somente para a instalação profissional. Nós recomendamos que apenas o pessoal de serviço autorizado da Pioneer, que possua treinamento especial e experiência em eletrônicos móveis, configure e instale este produto. NUNCA FAÇA A MANUTENÇÃO DESTE PRODUTO SOZINHO. Instalar ou fazer a manutenção deste produto e de seus cabos conectores pode expô-lo ao risco de choque elétrico ou outros perigos e pode causar danos ao produto que não são cobertos pela garantia.

Precauções antes de conectar o sistema

⚠️ CUIDADO

- Fixe todos os cabos com braçadeiras ou fitas elétricas. Não permita que nenhum fio nu fique exposto.
- Não conecte diretamente o cabo amarelo deste produto à bateria do veículo. Se o cabo for conectado diretamente à bateria, eventualmente a vibração do motor poderá causar a falha do isolamento no ponto onde o fio passa do compartimento de passageiros para o compartimento do motor. Se o

isolamento do cabo amarelo rasgar devido ao contato com partes metálicas, pode ocorrer um curto-circuito, resultando em um perigo considerável.

- É extremamente perigoso permitir que cabos fiquem envoltos na coluna de direção ou na alavanca de câmbio. Assegure-se de instalar este produto, seus cabos e fiação afastados de maneira que eles não obstruam ou impeçam a direção.
- Assegure-se que os cabos e fios não interfiram ou fiquem presos em quaisquer das partes móveis de seu veículo, especialmente o volante, alavanca de câmbio, freio de estacionamento, trilhos do assento deslizante, portas ou quaisquer dos controles do veículo.
- Não posicione os fios onde eles fiquem expostos a altas temperaturas. O aquecimento do isolamento pode danificar os fios, causando um curto-circuito ou mau funcionamento, bem como danos permanentes ao produto.
- Não encurte nenhum cabo. Se fizer isso, o circuito de proteção (porta-fusível, resistor do fusível ou filtro, etc.) pode funcionar inadequadamente.
- Nunca forneça energia a outros produtos eletrônicos cortando o isolamento do cabo de alimentação do produto e fazendo uma derivação no cabo. A capacidade de corrente do fio condutor será excedida, causando um sobreaquecimento.

Antes de instalar este produto

- Use esta unidade somente com uma bateria de 12 volts e aterramento negativo. Deixar de fazer isso pode causar um incêndio ou mau funcionamento.

- Para evitar curtos no sistema elétrico, assegure-se de desconectar (-) o cabo da bateria antes da instalação.

Para prevenir danos

⚠️ ADVERTÊNCIA

- Quando a saída do alto-falante é usada por 4 canais, use alto-falantes superiores a 50 W (Potência máxima de entrada) e entre 4 Ω a 8 Ω (valor da impedância). Não use alto-falantes de 1 Ω a 3 Ω para esta unidade.
- O cabo preto é de aterramento. Quando instalar esta unidade ou amplificador de potência (vendido separadamente), certifique-se de que conecta primeiro o cabo de aterramento. Certifique-se de que o cabo de aterramento está devidamente conectado nas partes metálicas do corpo do carro. O cabo de aterramento do amplificador de potência e o desta unidade ou de qualquer outro dispositivo precisam ser conectados no carro com parafusos diferentes. Se o parafuso do cabo de aterramento se soltar ou cair, pode causar fumo ou avarias.

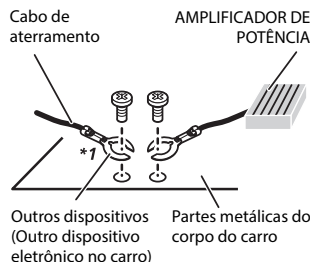

- Quando trocar o fusível, certifique-se de usar somente um fusível com a capacidade especificada neste produto.
- Este produto não pode ser instalado em um veículo sem a posição ACC (acessório) na chave de ignição. Consulte o revendedor mais próximo se o seu veículo não tiver chave.
- Para evitar um curto-circuito, cubra o cabo desconectado com fita isolante. É especialmente importante isolar todos os cabos de alto-falante não usados, porque se forem deixados descobertos, podem causar um curto-circuito.
- Para conectar um amplificador de potência ou outros aparelhos neste produto, consulte o manual do produto a ser conectado.
- O símbolo gráfico presente no produto significa corrente contínua.

Aviso para o cabo azul/branco

- Quando o interruptor da ignição estiver ligado (ACC ON), um sinal de controle é emitido através do cabo azul/branco. Conecte a um terminal de controle remoto do sistema de amplificador de potência externo, o terminal de controle de relé da auto-antena ou o terminal de controle de energia do reforço da antena (máx. 300 mA 12 V DC). O sinal de controle é a saída por meio do cabo azul/branco, mesmo se a fonte de áudio estiver desligada.

Este produto

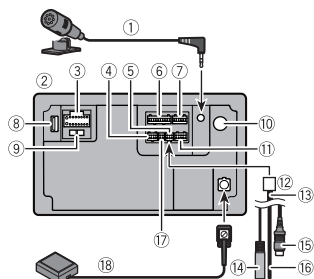

- ① Microfone de 3 m
- ② Este produto
- ③ Fonte de alimentação
- ④ Conector 4 (Conectado ao CAN bus)
- ⑤ Conector 1 (REAR VIEW CAMERA IN/MUTE/STEERING WHEEL CONTROL)
- ⑥ Conector 3 (SYSTEM REMOTECONTROL/PARKING BRAKE/CARSPEED SIGNAL INPUT)
- ⑦ Alimentação de pré-saída
- ⑧ USB port
- ⑨ Fusível
- ⑩ Conector da antena
- ⑪ Não usado
- ⑫ Para conector 1
- ⑬ SWC/Cabo da câmara traseira
- ⑭ Entrada de controle remoto com fio (STEERING WHEEL CONTROL)
Um adaptador de controle remoto com fio pode ser conectado (vendido separadamente).
- ⑮ Castanho (REAR VIEW CAMERA IN)
- ⑯ Amarelo/preto (MUTE)
- ⑰ Conector 2 (AUX IN)
- ⑱ Antena GPS de 3,55 m

Cabo de alimentação

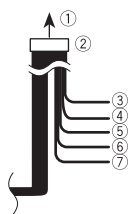

- ① Para fonte de alimentação
- ② Cabo de alimentação
- ③ Amarelo
Para terminal fornecido com energia, independentemente da posição do interruptor de ignição.
- ④ Vermelho
Para terminal elétrico controlado pelo interruptor de ignição (12 V DC) LIGADO/DESLIGADO
- ⑤ Laranja/branco
Para terminal do interruptor de iluminação.
- ⑥ Preto (aterramento)
Para corpo do veículo (metal).
- ⑦ Violeta/branco
Dos dois cabos conectados na lâmpada traseira, conecte o cabo no qual a voltagem muda quando a alavanca de câmbio está na posição MARCHA A RÉ (R). Esta conexão permite que a unidade detecte se o carro está se movendo para a frente ou para trás.

Cabo do sistema

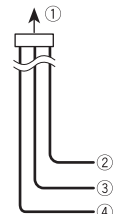

- ① Para conector 3
- ② Cor de rosa
Entrada do sinal de velocidade do carro
- ③ Azul/branco
Conecte ao terminal de controle de sistema do amplificador de potência (máx. 300 mA 12 V DC).
- ④ Verde claro
Usado para detectar o status LIGADO/DESLIGADO do freio de estacionamento. Este cabo deve ser conectado no lado da fonte de alimentação do interruptor do freio de estacionamento.
Se esta conexão for feita incorretamente ou omitida, algumas funções deste produto não poderão ser usadas.

NOTA

A posição do circuito de detecção e a posição do interruptor do freio de estacionamento variam, dependendo do modelo do veículo. Para obter detalhes, consulte um agente autorizado da Pioneer ou um profissional de instalação.

Cabos do alto-falante

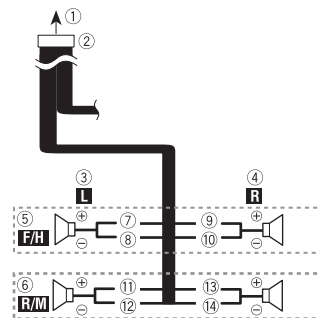

- ① Para fonte de alimentação
- ② Cabo de alimentação
- ③ Esquerdo
- ④ Direito
- ⑤ Alto-falante frontal (STD) ou alto-falante de alcance elevado (NW)
- ⑥ Alto-falante traseiro (STD) ou alto-falante de alcance médio (NW)
- ⑦ Branco
- ⑧ Branco/preto
- ⑨ Cinza
- ⑩ Cinza/preto
- ⑪ Verde
- ⑫ Verde/preto
- ⑬ Violeta
- ⑭ Violeta/preto

NOTA

Com um sistema de dois alto-falantes, não conecte nada nos cabos do alto-falante que não estejam conectados nos alto-falantes.

Amplificador de potência (vendido separadamente)

🔌 Importante

Os cabos dos alto-falantes não são usados quando esta conexão estiver em uso.

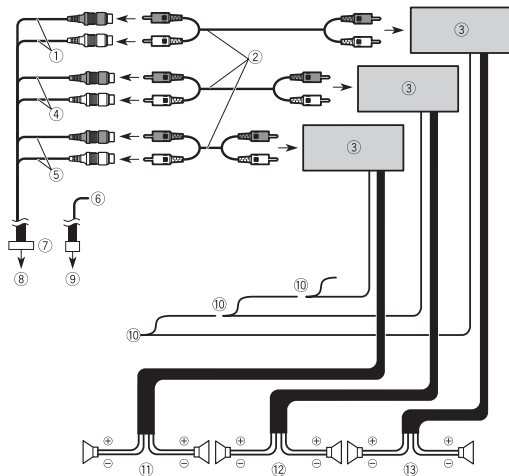

① Saída do subwoofer (**SUBWOOFER OUTPUT**) 23 cm (STD)

Saída de baixo alcance (NW)

② Cabo RCA (vendido separadamente)

③ Amplificador de potência

④ Saída frontal (**FRONT OUTPUT**) 15 cm (STD)

Saída de alto alcance (NW)

⑤ Saída traseira (**REAR OUTPUT**) 15 cm (STD)

Saída de médio alcance (NW)

⑥ Amarelo/preto (MUTE)

Se você usa um equipamento com função Mudo, conecte este cabo ao cabo Audio Mute nesse equipamento. Se não, mantenha o cabo Audio Mute livre de qualquer conexão.

⑦ Cabo de pré-saída

⑧ Para alimentação de pré-saída

⑨ Para conector 1

⑩ Controle remoto do sistema

Conecte no cabo azul/branco (máx. 300 mA 12 V DC).

⑪ Alto-falante traseiro (STD)

Alto-falante de médio alcance (NW)

⑫ Alto-falante dianteiro (STD)

Alto-falante de alto alcance (NW)

⑬ Subwoofer (STD)

Alto-falante de baixo alcance (NW)

NOTA

Selecione o modo de alto-falante adequado entre o modo padrão (STD) e o modo de rede (NW). Para obter detalhes, consulte o Manual de operação.

iPhone e smartphones

NOTAS

- Para mais detalhes sobre como conectar um dispositivo externo usando um cabo vendido separadamente, consulte o manual do cabo.
- Para obter mais detalhes a respeito da conexão e operações do iPhone ou do smartphone, consulte o Manual de operação.

iPhone

Conexão via porta USB

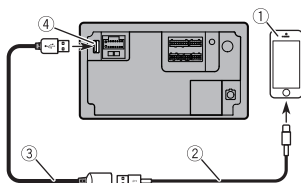

- 1 iPhone
- 2 Cabo de interface USB para iPhone (vendido separadamente)
- 3 Cabo USB de 1,5 m
- 4 Porta USB

Smartphone (dispositivo Android™)

Conexão via porta USB

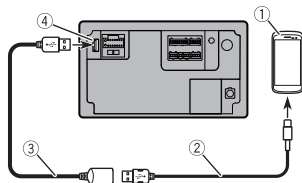

- 1 Smartphone
- 2 Cabo de interface USB para dispositivo Android (vendido separadamente)
- 3 Cabo USB de 1,5 m
- 4 Porta USB

Câmera

Sobre a câmera de visão traseira

Quando você usa a câmera de visão traseira, a visão traseira muda automaticamente do vídeo quando a alavanca de câmbio é movida para **MARCHA A RÉ (R)**. O modo de **Câmera** também permite que você verifique o que está atrás de você enquanto estiver dirigindo.

⚠️ ADVERTÊNCIA

- USE A ENTRADA SOMENTE PARA MARCHA RÉ OU PARA A IMAGEM DE ESPELHO DA CÂMERA DE VISÃO TRASEIRA. OUTROS USOS PODERÃO RESULTAR EM LESÕES OU DANOS.
- A ENTRADA DA SEGUNDA CAMERA ESTA DISPONIVEL PARA COMPLEMENTO DA VISAO DO MOTORISTA MAS NAO E UM SUBSTITUTO DA ATENCAO CUIDADOSA DO MOTORISTA E A PIONEER NAO ACEITA NENHUMA RESPONSABILIDADE OU PERDAS OU DANOS RELACIONADOS A SEU USO. E RESPONSABILIDADE DO MOTORISTA ESTAR SEMPRE ATENTO AO QUE O RODEIA E AS CONDICÕES ENQUANTO DIRIGE UM VEICULO, INCLUINDO A VERIFICACAO DOS ESPELHOS TRASEIROS E/OU LATERAIS QUANDO DA MARCHA A RÉ.

⚠️ CUIDADO

- A imagem da tela pode aparecer invertida.
- Com a câmera de visão traseira, você pode ficar de olho em reboques, ou de volta para um espaço de estacionamento apertado. Não use para fins de entretenimento.
- Objetos na visão traseira podem aparecer mais próximos ou mais distantes do que na realidade estão.
- A área da imagem de imagens em tela cheia exibidas durante a reversão ou a

verificação da parte traseira do veículo podem diferir ligeiramente.

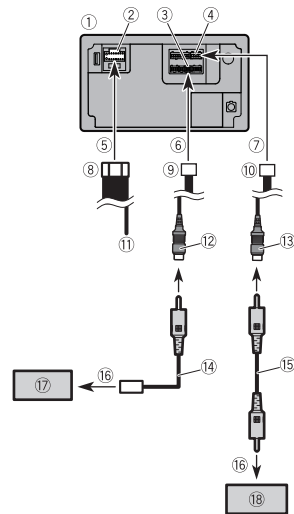

- 1 Este produto
- 2 Fonte de alimentação
- 3 Conector 1
- 4 Alimentação de pré-saída
- 5 Para fonte de alimentação
- 6 Para conector 1
- 7 Para alimentacao de pre-saída
- 8 Cabo de alimentação
- 9 SWC/Cabo da câmera traseira
- 10 Cabo de pré-saída
- 11 Violeta/branco (**REVERSE-GEAR SIGNAL INPUT**)
- 12 Castanho (**REAR VIEW CAMERA IN**) 23 cm Consulte Cabo de alimentação na página 8.
- 13 Amarelo (**SECOND CAMERA INPUT**)

NOTA

Não use a segunda câmera para nenhuma finalidade além de assistência à condução.

- 14 Cabo de alimentação RCA (vendido separadamente)
- 15 Cabo RCA (vendido separadamente)
- 16 Para saída de vídeo
- 17 Para saídas de áudio
- 18 Câmera de visualização (vendido separadamente)

NOTAS

- Conecte somente a câmera de visão traseira a **REAR VIEW CAMERA IN**. Não conecte nenhum outro equipamento.
- Algumas configurações apropriadas são necessárias a usar as câmeras de visão traseira. Para obter detalhes, consulte o Manual de operação.

Componente de vídeo externo e o visor

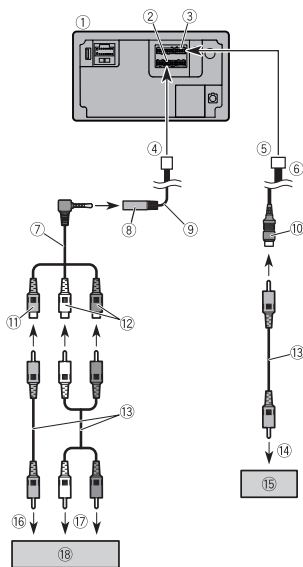

- 1 Este produto
- 2 Conector 2
- 3 Alimentação de pré-saída
- 4 Para conector 2
- 5 Para alimentação de pré-saída
- 6 Cabo de pré-saída
- 7 Cabo AV com miniconector (vendido separadamente)
- 8 Entrada AUX (**AUX IN**)
- 9 Cabo AUX IN 15 cm
- 10 Amarelo (**REAR MONITOR OUT**)
- 11 Amarelo
- 12 Vermelho, branco

- 13 Cabos RCA (vendidos separadamente)
- 14 Para entrada de vídeo
- 15 Visor traseiro com conectores de entrada RCA
- 16 Para saída de vídeo
- 17 Para saídas de áudio
- 18 Componente de vídeo externo (vendido separadamente)



ADVERTÊNCIA

NUNCA instale o visor traseiro em um local que permita ao motorista assistir à fonte de vídeo enquanto dirige.

A saída de vídeo traseira deste produto destina-se à conexão de um visor para permitir aos passageiros nos bancos traseiros assistirem ao vídeo.



CUIDADO

Certifique-se de usar um cabo AV com miniconector (vendido separadamente) para a fiação. Se você usar outros cabos, a posição da fiação talvez seja diferente resultando em imagens e sons com perturbações.

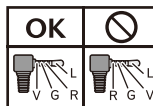

L: Áudio esquerdo (Branco)
R: Áudio direito (Vermelho)
V: Vídeo (Amarelo)
G: Aterramento

Instalação

Precauções antes da instalação

CUIDADO

- Nunca instale este produto em lugares onde, ou de maneira que:
 - Pode ocorrer ferimentos ao motorista ou passageiros se o veículo parar de repente.
 - Pode interferir na operação do veículo pelo motorista, se estiver no chão, em frente ao banco do motorista ou próximo ao volante ou alavanca de câmbio.
- Para assegurar a instalação adequada, certifique-se de usar as peças fornecidas, da forma especificada. Se qualquer peça não for fornecida com esse produto, use peças compatíveis da forma especificada depois de conferir a compatibilidade das peças com o seu revendedor. O uso de peças diferentes e incompatíveis pode danificar as peças internas deste produto, ou podem ficar frouxas e soltar o produto.
- Não instale este sistema de navegação onde o mesmo possa
 - (i) obstruir a visão do motorista,
 - (ii) prejudicar o desempenho de qualquer um dos sistemas operacionais ou recursos de segurança do veículo, incluindo os airbags, botão do pisca-alerta, etc., ou
 - (iii) prejudicar a habilidade do motorista para operar o veículo com segurança.
- Nunca instale este produto em frente ou próximo ao local do painel, porta ou pilar do qual um dos airbags do veículo seriam implementados. Consulte o manual do proprietário de seu veículo para obter

referências sobre a área de implementação dos airbags frontais.

Antes da instalação

- Consulte sua concessionária mais próxima se a instalação necessitar de furos de broca ou outras modificações no veículo.
- Antes de fazer uma instalação final deste produto, conecte os fios temporariamente para confirmar que as conexões estão corretas e que o sistema funciona adequadamente.

Notas sobre a instalação

- Não instale este produto em lugares sujeitos a altas temperaturas ou umidade, tal como:
 - Lugares perto de um aquecedor, abertura de ventilação ou ar condicionado.
 - Lugares expostos à luz direta do sol, tal como na parte superior do painel de instrumentos.
 - Lugares que podem ser expostos à chuva, tais como perto da porta ou no assoalho do veículo.
- Instale este produto horizontalmente em uma superfície dentro de 0 a 30 graus de tolerância.

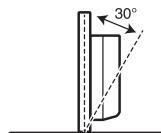

- Ao instalar, para assegurar a dispersão apropriada do calor ao usar este produto, certifique-se de deixar um espaço suficiente por trás do painel posterior e enrole quaisquer cabos frouxos de forma que não bloqueiem as aberturas de ventilação.

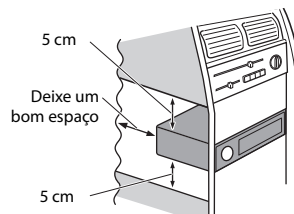

Instalando este produto no painel de instrumentos

Posicione o produto de modo que os furos para parafusos na parte de trás deste produto estejam alinhados com os furos para parafusos no painel de instrumentos, e então aperte os parafusos pela parte de trás para instalar.

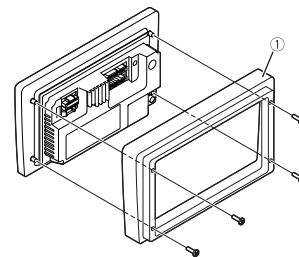

① Painel de instrumentos

NOTA

O formato do painel de instrumentos difere dependendo do modelo do veículo.

Instalar a antena de GPS

CUIDADO

Não corte o cabo da antena de GPS para encurtá-lo nem use uma extensão para torná-lo maior. A alteração do cabo da antena pode resultar em um curto-circuito ou defeito e danos permanentes neste produto.

Notas sobre a instalação

- A antena deve ser instalada em uma superfície nivelada onde as ondas de rádio sejam bloqueadas o mínimo possível. As ondas de rádio não poderão ser recebidas pela antena se a recepção do satélite estiver bloqueada.

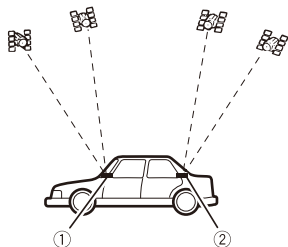

- ① Painel de instrumentos
- ② Prateleira traseira

- Tenha cuidado para não puxar o cabo da antena ao remover a antena de GPS. O cabo pode soltar-se.
- Não pinte a antena de GPS, pois isso pode afetar seu desempenho.

Ao instalar a antena no interior do veículo (no painel ou na prateleira traseira)

⚠ ADVERTÊNCIA

Não instale a antena de GPS sobre sensores ou ventiladores no painel do veículo, pois isso talvez interfira com o funcionamento correto desses sensores ou ventiladores e pode comprometer a capacidade da antena de GPS para se fixar, de forma correta e segura, no painel.

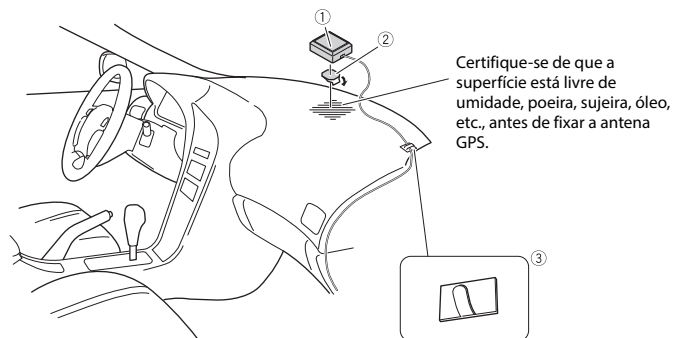

- ① Antena de GPS
- ② Fita adesiva dupla face
- ③ Braçadeiras

Use grampos para fixar os cabos, onde seja necessário, dentro do veículo.

NOTAS

- Fixe a antena de GPS na superfície o mais nivelada possível, onde a antena de GPS está voltada para a janela.
- Alguns modelos usam vidro de janela que não permitem que os sinais de satélites de GPS passem. Nesses modelos, instale a antena de GPS no exterior do veículo.

Instalação do microfone

- Instale o microfone em um lugar onde sua direção e distância desde o motorista facilite a captura da voz do motorista.
- Assegure-se em desligar (ACC OFF) o produto antes de conectar o microfone.
- Dependendo do modelo do veículo, pode ser que comprimento do cabo do microfone seja muito pequeno para a montagem do microfone no quebra-sol. Nesse caso, instale o microfone na coluna da direção.

Montagem no quebra-sol

- 1 Encaixe o cabo do microfone na ranhura.

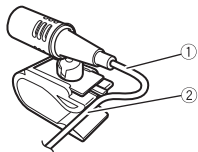

- ① Cabo do microfone
- ② Ranhura

- 2 Fixe o grampo para microfone no quebra-sol.

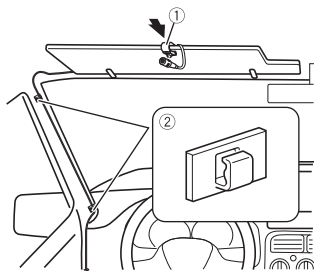

- ① Grampo para microfone
- ② Braçadeiras

Use braçadeiras vendidas separadamente para fixar os cabos, onde seja necessário, dentro do veículo.

Instale o microfone no quebra-sol quando ele estiver na posição levantada. Ele não pode reconhecer a voz do motorista quando o quebra-sol está na posição baixada.

Instalação na coluna da direção

- 1 Desconecte a base do microfone do grampo para microfone deslizando a base do microfone enquanto pressiona a aba.

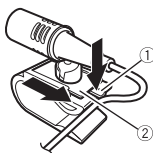

- ① Aba
- ② Base do microfone

- 2 Monte o microfone na coluna da direção.

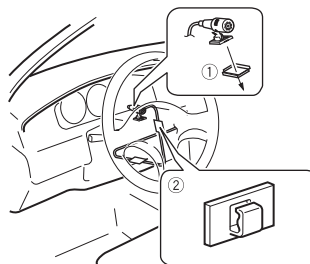

- ① Fita adesiva dupla face
 - ② Braçadeiras
- Use braçadeiras vendidas separadamente para fixar os cabos, onde seja necessário, dentro do veículo.

NOTA

Instale o microfone na coluna de direção, mantendo-o afastado do volante.

Ajustando o ângulo do microfone

O ângulo do microfone pode ser ajustado.



Marca registrada · Direitos autorais

- Android, YouTube e Android Auto são marcas registradas da Google LLC.
- Apple CarPlay e iPhone são marcas comerciais da Apple Inc., registradas nos EUA e em outros países e regiões.
- O uso do logotipo Apple CarPlay significa que uma interface de usuário do veículo atende os padrões de desempenho da Apple. A Apple não se responsabiliza pela operação deste veículo ou sua conformidade com os padrões regulatórios e de segurança. Observe que o uso deste produto com iPhone, iPod ou iPad pode afetar o desempenho do recurso sem fio.
- A palavra e os logotipos Bluetooth® são marcas comerciais registradas de propriedade da Bluetooth SIG, Inc. e qualquer uso dessas marcas pela Pioneer Corporation é feito sob licença. Outras marcas comerciais e marcas registradas pertencem a seus respectivos proprietários.
- WebLink® é uma marca comercial registrada da Abalta Technologies, Inc.

Visit us on the World Wide Web at

<https://global.pioneer/en/corp/group/>

<Middle East & Africa>

Pioneer Gulf, Fze.

Pioneer Electronics Asiacentre Pte. Ltd.

<https://pioneer-mea.com/en/>

<https://www.pioneerisrael.co.il/>

<Oceania>

Pioneer Electronics Australia Pty. Ltd.

<https://www.pioneer.com.au/>

<Asia>

Pioneer Electronics Asiacentre Pte. Ltd.

Pioneer India Electronics Pvt. Ltd.

<https://sg.pioneercaorentertainment.com/>

<https://pioneer-india.in/>

<Latin>

Pioneer International Latin America, S.A.

Pioneer Electronics de México S.A. de C.V.

<https://pioneer-latin.com/>

<https://www.pioneer-mexico.com.mx/>

PIONEER CORPORATION

28-8, Honkomagome 2-chome, Bunkyo-ku,
Tokyo 113-0021, Japan

PIONEER ELECTRONICS (USA) INC.

P.O. BOX 1720, Long Beach, CA 90801-1720, U.S.A.
TEL: (800) 421-1404

PIONEER EUROPE NV

Haven 1087, Keetberglaan 1, B-9120 Melsele, Belgium/Belgique
TEL: (0) 3/570.05.11

PIONEER ELECTRONICS ASIACENTRE PTE. LTD.

No. 2 Jalan Kilang Barat, #04-02, Singapore 159346
TEL: 65-6378-7888

PIONEER ELECTRONICS AUSTRALIA PTY. LTD.

Unit 13, 153-155 Rooks Road, Vermont, Victoria, 3133 Australia
TEL: (03) 9586-6300

PIONEER ELECTRONICS DE MÉXICO S.A. DE C.V.

Bldv. Manuel Ávila Camacho #118, Piso 12, Lomas de Chapultepec,
Alcaldía Miguel Hidalgo C.P. 11000, Ciudad de México
Tel: 52-55-9178-4270

先鋒電子（香港）有限公司
香港九龍長沙灣道909號5樓
電話：852-2848-6488